

# Alfa Laval AlfaNova 200 / HP 200

## Płytowy wymiennik ciepła wykonany w 100% ze stali kwasoodpornej w technologii AlfaFusion

### Wstęp

Płytowe wymienniki ciepła Alfa Laval AlfaNova wykonane są w 100% ze stali kwasoodpornej w technologii AlfaFusion. Idealne do zastosowań wymagających wysokiej czystości, aplikacji, w których wykorzystywane są media agresywne, takie jak amoniak oraz zastosowań, w których niedopuszczalne jest zanieczyszczenie miedzią lub niklem.

AlfaNova zapewnia wydajną wymianę ciepła przy małych gabarytach, charakteryzuje się odpornością zmęczeniową na wysokie ciśnienia i wytrzymuje wysokie temperatury – do 550°C/1022°F.

### Zastosowania

Odpowiednie dla szerokiego zakresu zastosowań, takich jak:

- Ogrzewanie i chłodzenie HVAC
- Chłodnictwo
- Chłodzenie oleju
- Ogrzewanie i chłodzenie przemysłowe
- Ogrzewanie i chłodzenie technologiczne

### Zalety

- Kompaktowa budowa
- Łatwy w montażu
- Zdolność samoczyszczenia
- Niskie wymagania związane z serwisowaniem i konserwacją
- Wszystkie wymienniki są poddawane testowi szczelności.
- Konstrukcja bezuszczelkowa
- Nie zawiera miedzi

### Cechy charakterystyczne



**AlfaNova**

Wykonanie w 100% ze stali kwasoodpornej



**PressureSecure**

Nieźródlna wytrzymałość dla wymagających zastosowań



**REFuture**

Przyszłościowa inwestycja w nowe czynniki chłodnicze



**ValuePlus**

Zaawansowane wsparcie w pełni dostosowane do Twoich potrzeb



### Konstrukcja

Materiał wypełniający, stosowany w technologii AlfaFusion, uszczelnia i utrzymuje płyty razem w punktach styku, co zapewnia optymalną sprawność wymiany ciepła oraz wytrzymałość na wysokie ciśnienia. Zastosowanie zaawansowanych technik projektowych oraz rozbudowany system weryfikacji gwarantują najwyższą wydajność i najdłuższy możliwy okres użytkowania.

Dostępne są wymienniki dla różnych wartości ciśnienia pracy.

Bazując na standardowych komponentach i modułowej konstrukcji każdy wymiennik jest dopasowany do potrzeb i wymagań konkretnej instalacji.

### Przykłady połączeń

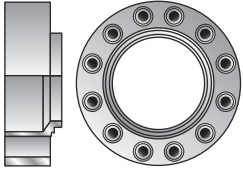

Kolnierz kompaktowy

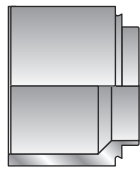

Spawanie



Zacisk

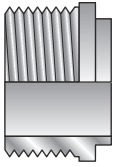

Gwint zewnętrzny

## Dane techniczne

### Standardowe materiały

Płyty zewnętrzne	Stal nierdzewna
Połączenia	Stal nierdzewna
Płyty	Stal nierdzewna
AlfaFusion filler	Stal nierdzewna

### Wymiary i ciężar<sup>1</sup>

Wymiar (mm)	9,3 + (2,85 * n)
Wymiar (cale)	0,37 + (0,11 * n)
Ciężar (kg) <sup>2</sup>	12 + (0,75 * n)
Ciężar (lb) <sup>2</sup>	26,46 + (1,65 * n)

<sup>1</sup> n = liczba płyt

<sup>2</sup> Z wyłączeniem połączeń

### Dane standardowe

Objętość na kanał, litry (gal.)	0,51 (0,1347) (<2/>)
Maks. wielkość cząstek stałych, mm (cale)	1 (0,039) (<2/>)
Maks. natężenie przepływu <sup>1</sup> m <sup>3</sup> /h (gpm)	112 (493,1) (<2/>)
Kierunki przepływu	Równoległy
Min. liczba płyt	10
Maks. liczba płyt	230

<sup>1</sup> Woda przy 5 m/s (16,4 ft/s) (prędkość w połączeniach)

## Rysunek wymiarowy

Wymiary w mm (calach)

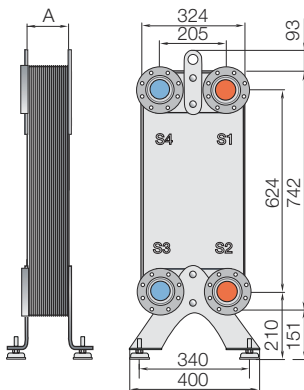

## Ciśnienie i temperatura projektowa

### AlfaNova 200 – wykres ciśnienie/temperatura, atest PED

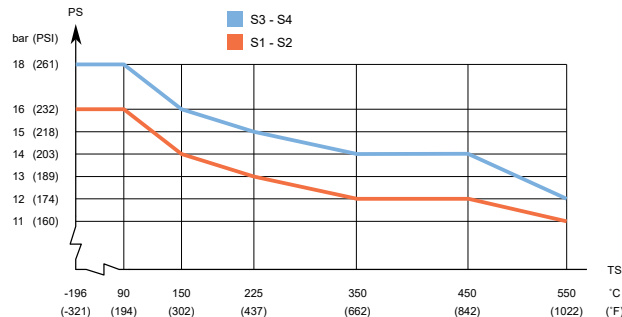

### AlfaNova HP 200 – wykres ciśnienie/temperatura, atest PED

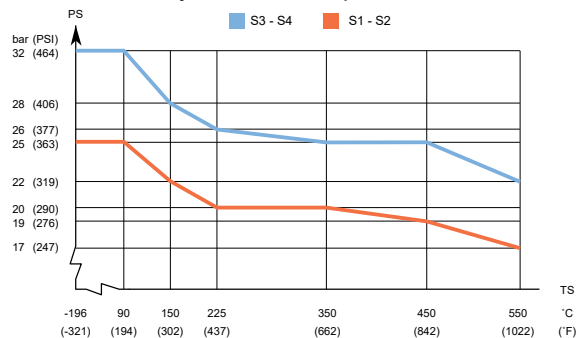

### AlfaNova 200 – wykres ciśnienie/temperatura, atest UL

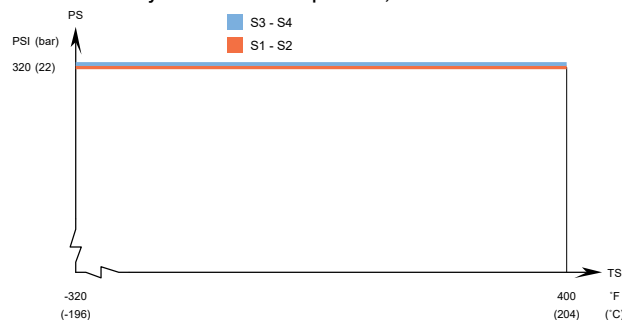

Przeznaczony do pracy w warunkach pełnej próżni.

Płytkowe wymienniki ciepła Alfa Laval posiadają różne atesty dotyczące budowy zbiorników ciśnieniowych. W celu uzyskania dodatkowych informacji, prosimy o kontakt z przedstawicielem firmy Alfa Laval.

**UWAGA:** Powyższe wartości mają charakter wyłącznie informacyjny. Dokładne wartości można znaleźć na rysunku wygenerowanym przez konfigurator Alfa Laval lub u lokalnego przedstawiciela Alfa Laval.

This document and its contents are subject to copyrights and other intellectual property rights owned by Alfa Laval Corporate AB. No part of this document may be copied, re-produced or transmitted in any form or by any means, or for any purpose, without Alfa Laval Corporate AB's prior express written permission. Information and services provided in this document are made as a benefit and service to the user, and no representations or warranties are made about the accuracy or suitability of this information and these services for any purpose. All rights are reserved.

## Kontakt z firmą Alfa Laval

Aktualne dane kontaktowe dla wszystkich krajów znajdują się na naszej stronie internetowej: [www.alfalaval.com](http://www.alfalaval.com)