



Japanese Technology since 1912

www.ebara-europe.com



Japanese Technology since 1912



Wszystko czego potrzebujesz - wystarczy tylko kliknąć!

Zapraszamy na naszą stronę: www.ebara.eu



Specyfikacja



Instrukcja obsługi



Kensaku
program do wyboru cz. zamiennych



Wybór pomp
www.ebara.com

Dziedziny zastosowań



PRZEMYSŁ

Firma EBARA oferuje szeroką gamę rozwiązań, dzięki swoim bogatym doświadczeniom w dziedzinie produkcji pomp elektrycznych, zdobywanym od ponad 100 lat i głębokiej wiedzy na temat sprawności i właściwości stali nierdzewnej będącej materiałem idealnie nadającym się do różnych zastosowań przemysłowych. Oprócz tego nasza firma potrafi dostosowywać swoje rozwiązania do różnych potrzeb, tworząc szeroką gamę „szytych na miarę” produktów i oferując klientom nie tylko produkt, ale przede wszystkim systemy pomp oraz sprawną i pewną obsługę.



INSTALACJE BUDYNKÓW

ogrzewanie, wentylacja i klimatyzacja, hydrofony, instalacje przeciwpożarowe

Komfort, dobre samopoczucie i bezpieczeństwo to najważniejsze potrzeby, których zaspokojenia potrzebuje każda osoba w swoim domu, w miejscu pracy i podczas spędzania wolnego czasu. Zaawansowany system kontroli klimatu umożliwiający w prosty i wydajny sposób wytwarzanie ciepła lub zimna w różnych sytuacjach, wspomagający gospodarkę wodą we wszystkich środowiskach domowych, bez strat oraz niezawodne zabezpieczenie w przypadku pożaru: to tylko kilka zastosowań dla pomp wirnikowych. Firma EBARA Pumps Europe zapewnia nie tylko odpowiednie produkty dla tych przypadków, ale przede wszystkim zapewnia komfort, niezawodność i oszczędność w ciągu całego okresu eksploatacji pomp.



ODWADNIANIE I ŚCIEKI

Na całym świecie budynki przemysł wytwarzają ścieki, których należy pozbywać się w niezawodny sposób, aby spełnić wymagania określone przepisami. Nasze pompy i pompownie ścieków zapewniają sprawne oczyszczanie, dzięki niezawodnym systemom zarówno dla małych zastosowań domowych, jak i dla dużych instalacji przemysłowych. Niezależnie od zastosowania, EBARA dysponuje szybkim i wydajnym rozwiązaniem.



ZASILANIE WODĄ

Wodociągi miejskie/osiedlowe, rolnictwo i nawadnianie pól, podnoszenie ciśnienia

Rozprowadzenie i oczyszczanie wody są niezbędnym elementem w życiu każdego człowieka i instalacje takie są powszechne w budownictwie i w rolnictwie. Firma EBARA ma świadomość wielkiej odpowiedzialności, jaką ponosi wobec ludzi i środowiska, dlatego cały czas stara się zaspokajać potrzeby związane z dostarczaniem wody dbając o wydajność i poszanowanie środowiska.

Oznaczenie ikon



Lekka i ułatwiająca transport

Łatwa do przewożenia, dzięki niskiej wadze i dobrej manewrowalności



Praktyczna i łatwa w użyciu

Produkt łatwy do montażu i przygotowania do pracy



Dostępne w wersji z mosiężnym wirnikiem

Dostępny w wersji z mosiężnym wirnikiem, redukującym ryzyko zatarcia spowodowanego korozją



Wytrzymała budowa

Produkt charakteryzuje się wytrzymałą budową, która zapewni jego długotrwałą eksploatację

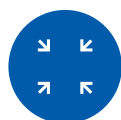

Niewielkie wymiary

Kompaktowy produkt o wysokiej wydajności, który może być montowany wszędzie tam, gdzie potrzebne są małe wymiary



Dostępne w wersji ze stali nierdzewnej AISI 316

Produkt dostępny w wersji ze stali nierdzewnej AISI 316



Ciche

Produkt oferujący wysoką sprawność i cichą pracę



Dostępna wersja niklowana

Produkt dostępny w wersji niklowanej, o wysokiej wytrzymałości, przeznaczonej do długotrwałej eksploatacji



Zabezp. silnika przed zalaniem

Produkt z zabezpieczeniem silnika przed zalaniem wodą lub inną cieczą



Łatwa konserwacja

Produkt opracowany z zastosowaniem zaawansowanych rozwiązań technicznych zapewniających łatwą obsługę



Dostarczane z przeciwkołnierzami

Zawiera przeciwkołnierze



Wysoka sprawność

Technologia EBARA zapewnia wysoką sprawność hydrauliczną



Dostępne różne złącza

Produkt ten dostępny jest w wersjach ze złączami różnych typów (kołnierze, zaciski, Victaulic, itd...)



Wysoka sprawność

Produkt o wysokiej sprawności i niezawodności



Korpus spiralny wykonany w procesie hydro-formowania

Głównym elementem pomp wirnikowych EBARA jest korpus spiralny wytwarzany w procesie formowania pod wysokim ciśnieniem z użyciem plazmy – to najnowsza generacja pomp do transportu wody



Dostępne różne wirniki

Ten produkt jest oferowany z wirnikami z różnych materiałów, do różnych zastosowań

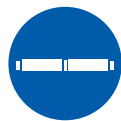

Dozwolona eksploatacja w orientacji poziomej

Pompy głębinowe mogą być instalowane w orientacji poziomej



Wszechstronność



Produkt może pracować w różnych instalacjach



Dostępna jest wersja z brązu do wody użytkowej

Produkt dostępny jest w wersji z brązu do wody użytkowej

Pompy powierzchniowe 8

		Samossące		
		ze stali AISI 304	JES - JE 14	
		ze stali AISI 304	JESX - JEX 17	
		z żeliwa	AGA - AGC 20	
		Pompy normalnie ssące		
		ze stali AISI 304/AISI 316	jednostopniowe	CDX(HS)(L) 23
		ze stali AISI 304		CD 27
		ze stali AISI 304/AISI 316	dwustopniowe	2CDX(HS)(L) 30
		ze stali AISI 304	z wirnikiem zamkniętym	DWC 34
		z żeliwa		CMA - B - C - D 36
		z żeliwa	dwustopniowe	CDA 41
		z żeliwa	pompy z wirnikiem peryferalnym	PRA - PRN 43
		ze stali AISI 304	z wirnikiem otwartym	DWO(HS) 45
		z żeliwa	z wirnikiem otwartym	CMR 48
		Basenowe		
			SWS - SWT 50	





Pompy wirowe, jednostopniowe zgodne z normą EN 733 53

		ze stali AISI 304	
		z wlotem osiowym	SERIA 3M(HS) 56
		ze sprzęgłem sztywnym	SERIA 3S (ATEX) 64
		na podstawie ze sprzęgłem elastycznym	SERIA 3P 70
		z gołym wałem	SERIA 3PF 74
		ze stali AISI 316	
		z wlotem osiowym	SERIA 3LM 76
		ze sprzęgłem sztywnym	SERIA 3LS 81
		na podstawie ze sprzęgłem elastycznym	SERIA 3LP 87
		z gołym wałem	SERIA 3LPF 93
		z żeliwa	
		z wlotem osiowym	SERIA 3D - MD - MMD 95
		ze sprzęgłem sztywnym	SERIA 3DS 103
		na podstawie ze sprzęgłem elastycznym	SERIA 3DP 107
		sama część hydrauliczna	GS 111

Pompy wielostopniowe 114

		Poziome		
		z żeliwa	COMPACT 116	
		ze stali AISI 304	MATRIX 119	
		Pionowe		
		z żeliwa	CVM 123	
		z żeliwa	z napędem VFD	CVM z E-drive 126
		ze stali AISI 304		MULTIGO 128
		ze stali AISI 304/AISI 316/z żeliwa		EVMS - EVMSL - EVMSG 131
		ze stali AISI 304/AISI 316/z żeliwa		EVM(G)(L) 157
z żeliwa	z napędem VFD	EVMSG z E-drive 162		

Pompy głębinowe 164

		do studni 3"	
		ślaszcz ze stali AISI 304	SB3 168
		do studni 4"	
		ślaszcz ze stali AISI 304	WINNER 4N 170
			4WN 180
		cała ze stali AISI 304	4BHS 193
		dla otwartych płytkich studni (min. 5")	
		ślaszcz ze stali AISI 304	IDROGO 197
		do studni 6"	
		ślaszcz ze stali AISI 304	SF6 200
		ze stali AISI 304/AISI 316	6BHE(L) 204
		do studni 8"	
		ze stali AISI 304/AISI 316	8BHE(L) 222
		Silniki i wymiarowanie kabli	
		SILNIKI 3"-4"-5"-6"-8" 228	
		WYMIAROWANIE KABLI 238	

Pompy zatapialne			240	
	Do wody czystej oraz brudnej			
	płatcz ze stali AISI 304	OPTIMA	242	
	cała ze stali AISI 304	BEST ONE - BEST ONE VOX	244	
	Do ścieków			
	ze stali AISI 304	RIGHT	249	
	ze stali AISI 304	DW - DW VOX	251	
	Do ścieków i brudnej wody			
	pompy z żeliwa	SERIA D	254	
	mieszadła zatapialne	EBAMIX	291	
	Zbiorniki na ścieki			
	zbiorniki	D-TANK	302	
	przepompownia ścieków	BEST BOX	304	
Pompy obiegowe i In-Line			306	
	Obiegowe			
	gwint	elektroniczne	Ego	308
	gwint/kołnierz	elektroniczne	Ego easy	311
	kołnierz	elektroniczne	Ego slim	314
			Ego C	317
	z brązu	elektroniczne	Ego B	320
	In-line			
	ze stali AISI 304		LPS	325
	z żeliwa		LPC - LPCD	328
	z żeliwa	z napędem VFD	LPC - LPCD z E-drive	338
	Zestawy hydroforowe i przeciwpożarowe			349
		Domowe zestawy hydroforowe GP z panelem sterowniczym		
jednofazowe		z jedną pompą	1GP	350
Domowe zestawy hydroforowe GPE z falownikowym modulem sterowniczym				
jednofazowe	z jedną pompą	1GPE E-power	353	
Zestawy pompowe przeciwpożarowe				
		FFS - FFB	355	
Układy sterowania, panele sterownicze i akcesoria			356	
	Układy sterowania			
	sterownik dla pomp z falownikiem		E-drive	358
	układ sterowania do regulacji prędkości		E-power	360
	układ sterowania do regulacji prędkości		Hydrocontroller	361
	regulator ciśnienia dla jednej pompy		Presscomfort	362
	Panele sterownicze			
	elektryczne		SERIA Q	362
	elektroniczne		SERIA 1EP-E / 2EP-E	363
	elektromechaniczne		SERIA QM1-QT1 / QM2-QT2	365
			SERIA QS1-QS2	367
	elektroniczne		SERIA QA/50B - QA/60C - QMD20	369
	z mikroprocesorem		SERIA SMART	371
	elektroniczna centralka awaryjna		ZESTAWY PRZECIWZALANIOWE	372
z falownikiem		SERIA SP	373	
	Akcesoria			
			AKCESORIA RÓŻNE	375

Pompy powierzchniowe

Gama

Model	Korpus pompy	Materiał i rodzaj wirnika			Silnik
				I. wirników	
JE	AISI 304	SS	Zamknięty	1	z wentylacją wewn.
JES	AISI 304	PPE + PS	Zamknięty	1	z wentylacją wewn.
JEX	AISI 304	SS	Zamknięty	1	z żebrami
JESX	AISI 304	PPE + PS	Zamknięty	1	z żebrami
AGA - AGC	Żeliwo	PPE + PS/B ¹	Zamknięty	1	z żebrami
CD	AISI 304	SS	Zamknięty	1	z wentylacją wewn.
CDX(L)	AISI 304	SS	Zamknięty	1	z żebrami
2CDX(L)	AISI 304	SS	Zamknięty	2	z żebrami
DWO	AISI 304	SS	Otwarty	1	z żebrami
DWC	AISI 304	SS	Zamknięty	1	z żebrami
CMA - B - C - D	Żeliwo	PPE + PS/B/CI ²	Zamknięty	1	z żebrami
CMR	Żeliwo	PPE + PS/B ³	Otwarty	1	z żebrami
CDA	Żeliwo	PPE + PS/B ⁴	Zamknięty	2	z żebrami
PRA - PRN	Żeliwo	B	Zamknięty	1	z żebrami
SWS - SWT	Wzmocniony polipropylen	N	Otwarty	1	z żebrami

PPE+PS= Technopolimer wzmocniony włóknem szklanym - SS= Stal nierdzewna - B= Mosiądz - CI= Żeliwo - N= Noryl

¹ PPE+PS wzmocniony włóknem szklanym tylko dla AGA 0.60 - 0.75 - 1.00

² PPE+PS wzmocniony włóknem szklanym dla CMA 0.50 - 0.75 - 1.00, mosiądz dla CMA 1.50 - 2.00 - 3.00 - CMB 2.00 - 3.00 - 4.00 - 5.50, żeliwo dla CMB 0.75 - 1.00 - 1.50 - CMC - CMD

³ mosiądz tylko dla CMR 0.75 - 1.00

⁴ PPE+PS wzmocniony włóknem szklanym tylko dla CDA 0.75 - 1.00

Pompy powierzchniowe

Wprowadzenie do zastosowań pomp powierzchniowych

Pompa samossąca

Z systemem Venturi (serie JE – JES, AGA, AGC), pompy te mogą być zalewane automatycznie do głębokości 8 m.

Pompa wirnikowa (normalnie ssąca)

Pompy wirnikowe muszą zassać ciecz, aby zaczęły pompować. To znaczy, że rura i korpus pompy muszą być napełnione wodą przed uruchomieniem. Z tego powodu zalecamy zastosowanie odpowiednich środków zaradczych (np. zaworu zwrotnego), należy unikać rur elastycznych, aby zapobiec wyciekom z instalacji rurowej.

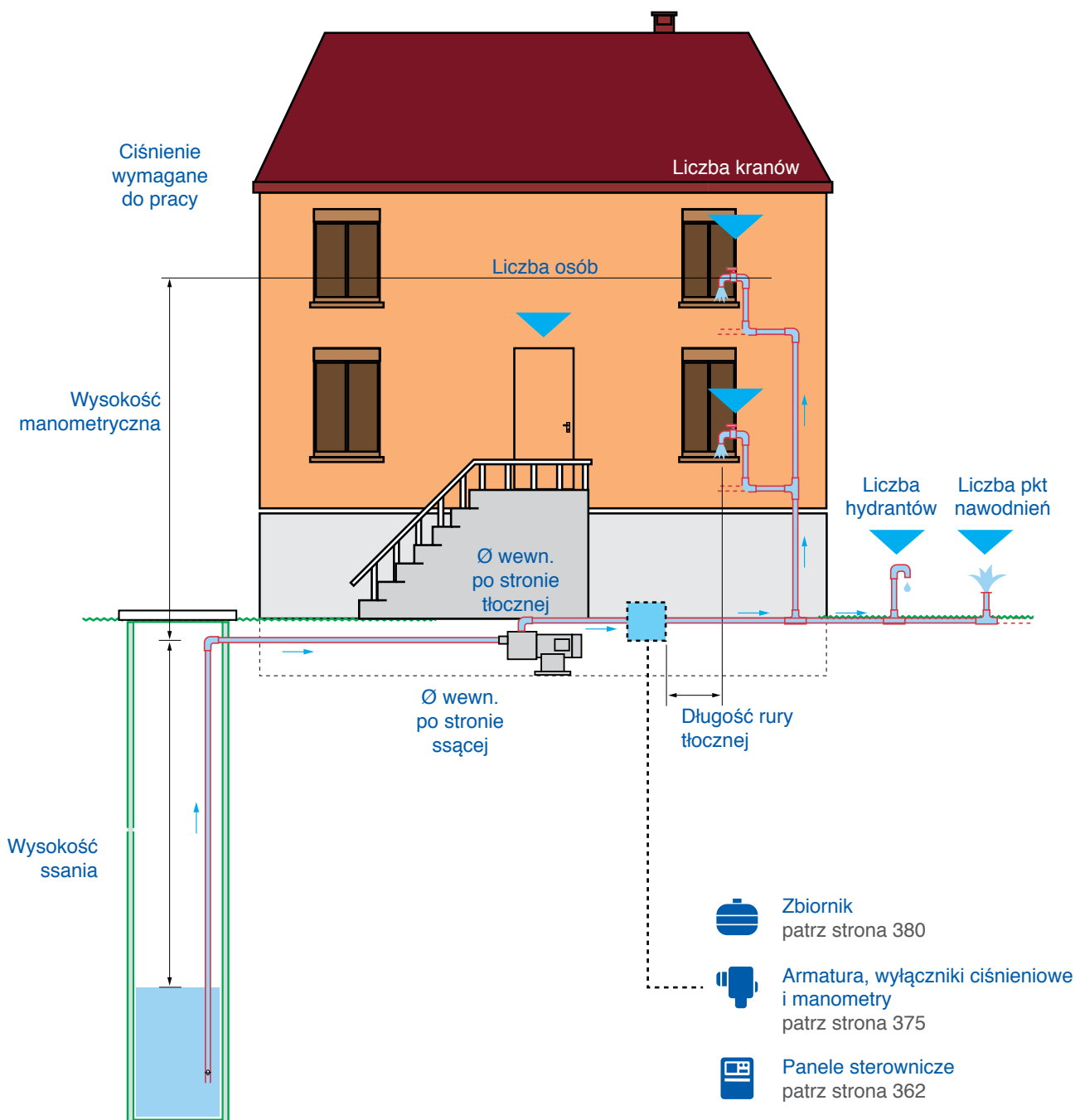

POMPY JET

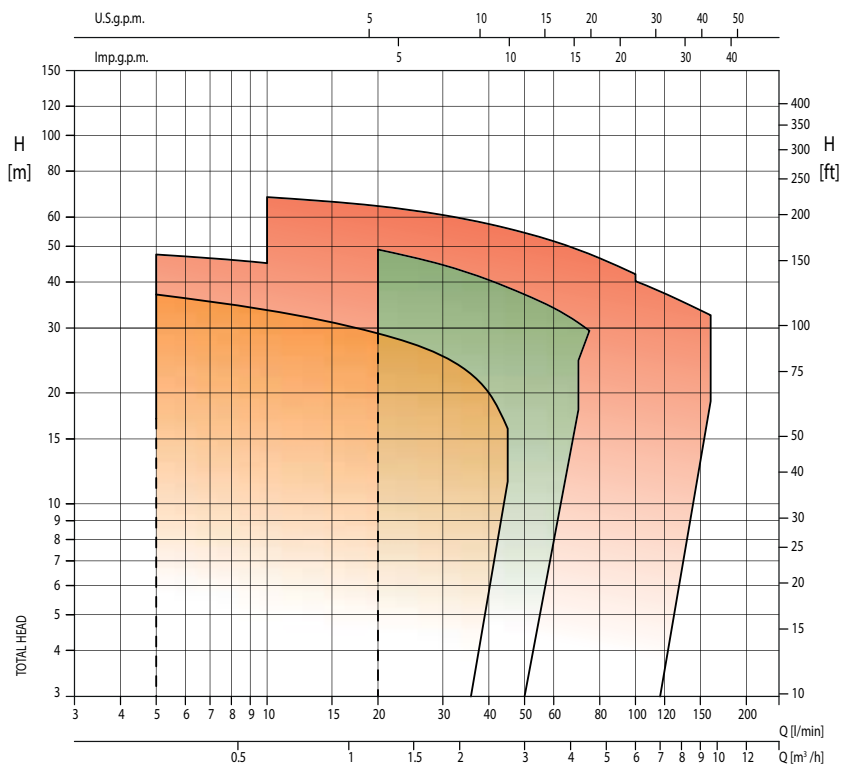

- AGA - AGC**
- JES - JESX**
- JE - JEX**

POMPY STANDARDOWE (ST. NIERDZEWNA)

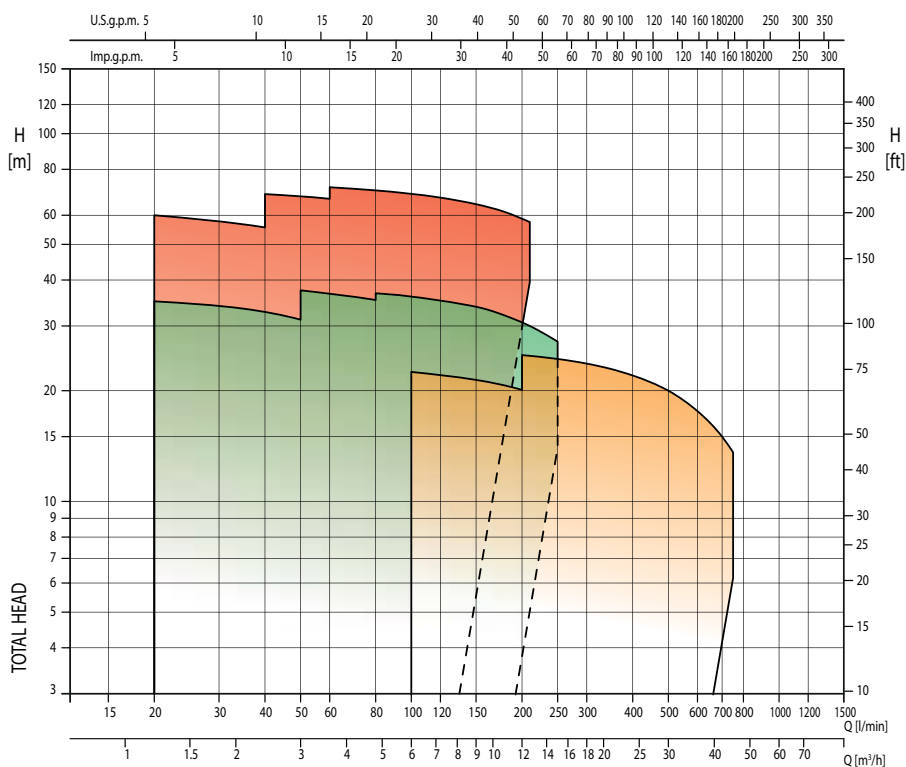

- 2CDX(L)**
- DWC**
- CD - CDX(L)**

POMPY STANDARDOWE (ŻELIWO)

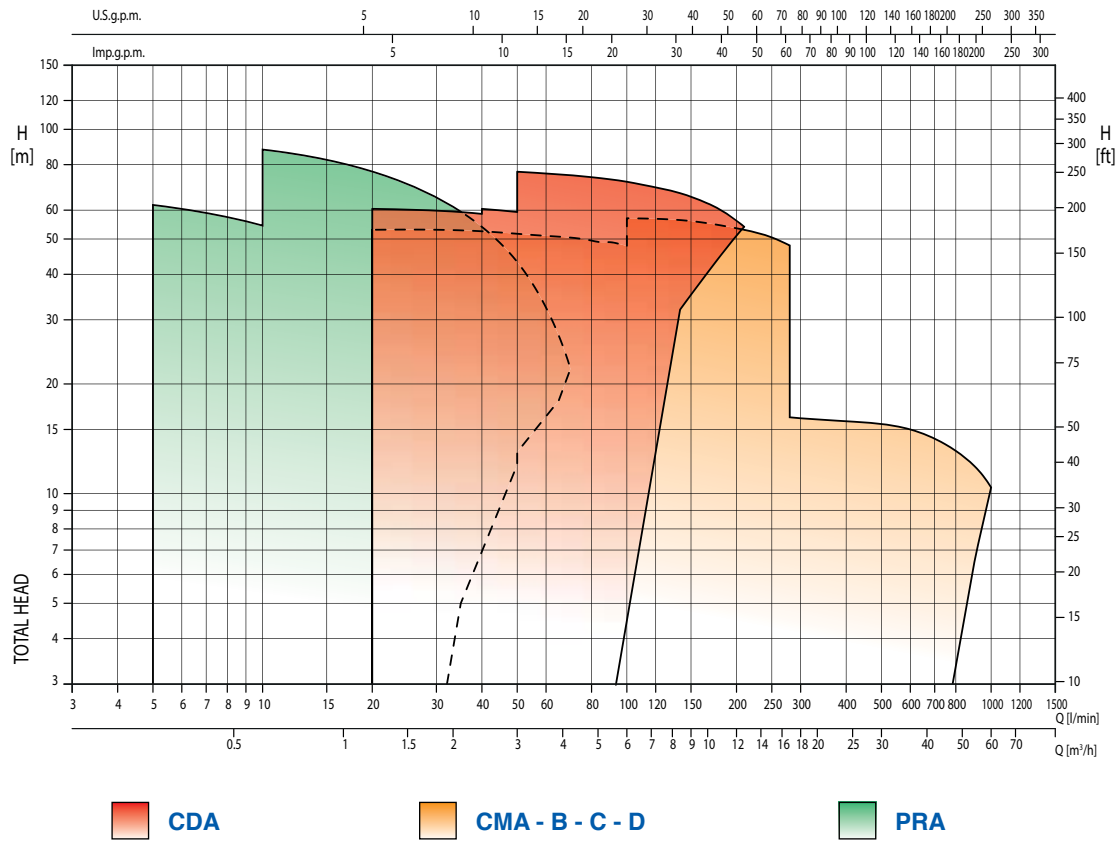

POMPY SPECJALNE

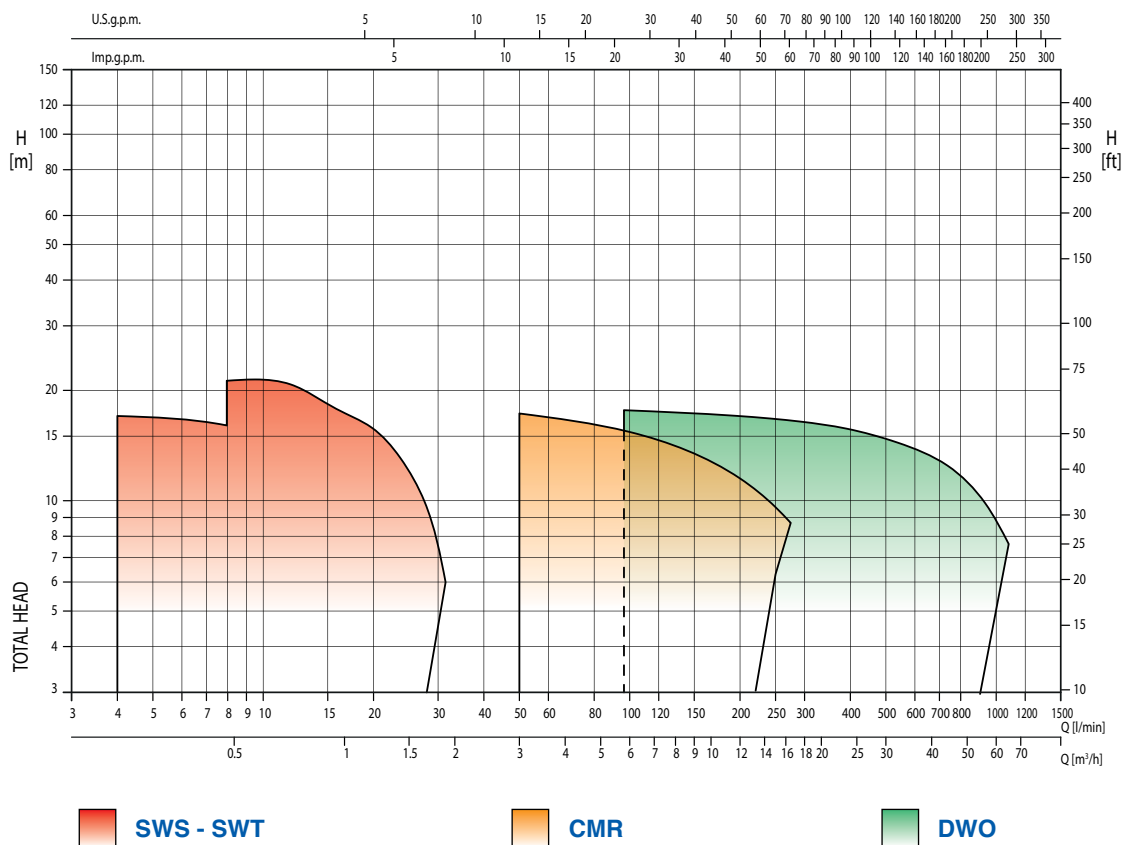

Uwagi

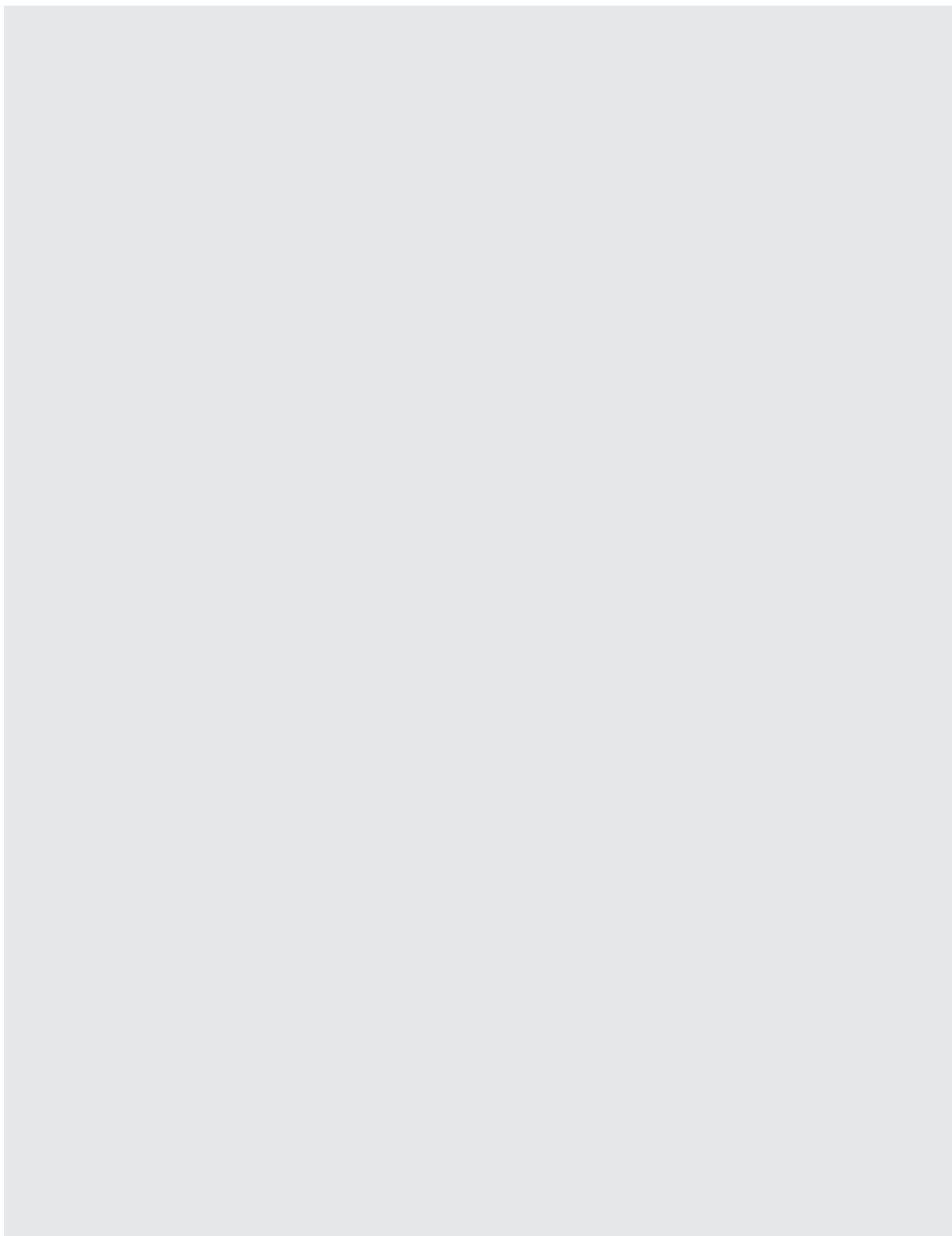

	JES - JE	14
	Pompy samossące „JET” ze stali AISI 304	
	JESX - JEX	17
	Pompy samossące „JET” ze stali AISI 304	
	AGA - AGC	20
	Pompy samossące „JET” z żeliwa	
	CDX(HS)(L)	23
	Jednostopniowe pompy wirnikowe, z częścią hydrauliczną ze stali nierdzewnej AISI 304 i AISI 316	
	CD	27
	Pompy wirnikowe, jednostopniowe, całe ze stali nierdzewnej AISI 304	
	2CDX(HS)(L)	30
	Dwustopniowe pompy wirnikowe z częścią hydrauliczną ze stali nierdzewnej AISI 304 i AISI 316	
	DWC	34
	Pompy wirnikowe, z wirnikiem zamkniętym, ze stali AISI 304	
	CMA - B - C - D	36
	Pompy wirnikowe, jednostopniowe, z żeliwa	
	CDA	41
	Pompy wirnikowe, z wirnikiem zamkniętym, dwustopniowe, z żeliwa	
	PRA - PRN	43
	Pompy wirnikowe, z wirnikiem peryferalnym, z żeliwa	
	DWO(HS)	45
	Pompy wirnikowe, z wirnikiem otwartym, ze stali AISI 304	
	CMR	48
	Pompy wirnikowe, z wirnikiem otwartym, z żeliwa	
	SWS - SWT	50
	Pompy samossące do basenów	

JES - JE



Pompy samossące „JET” ze stali nierdzewnej AISI 304

Pompy samossące „JET” ze stali nierdzewnej AISI 304 szczególnie dobrze nadają się do zasilania wodą pitną, do domowych instalacji hydroforowych, do małych instalacji nawadniających ogrody, do zasilania i opróżniania zbiorników i basenów oraz ogólnie do pompowania wody czystej.



Praktyczna
i łatwa
w użyciu



Lekka
i ułatwiająca
transport

Materiały

Korpus pompy	stal nierdzewna AISI 304
Wirnik	stal nierdzewna AISI 304 dla JE PPO wzmocniony włóknem szklanym, dla JES
Wał	stal nierdzewna AISI 303 (część mająca kontakt z cieczą)
Uszczelnienie mechaniczne	Ceramika/Węgiel/NBR (standard)
Wspornik silnika	stal nierdzewna AISI 304

Dane techniczne

Maks. ciśnienie robocze	6 bar
Temperatura maks. cieczy	45 °C
Maks. głębokość zasysania	8 m
Bieguny	2
Klasa izolacji	F
Stopień ochrony	IP44 (IP55 na zamówienie)
Napięcie	Jednofazowe 230V ±10% Trójfazowe 230/400V ±10%

Akcesoria



Zbiorniki

Strona 380 - zbiorniki 8/10 bar 5/10 litrów



Pływaki

Strona 375 - Wyłączniki pływakowe z przeciwwagą



Wyłączniki ciśnieniowe

Strona 375 - wyłączniki ciśnieniowe 1,3÷12 bar



Panele sterownicze i układy sterowania

Strona 362 - **Presscomfort**

- regulator ciśnienia

Strona 360 - **E-power**

- układy sterowania do regulacji prędkości

Strona 358 - **E-drive**

- układy sterowania do regulacji prędkości

Strona 362 - **Panele sterownicze**

1EP-E - QA50/B - QA60/C - SMART

JES - JE

Pompy samoszące „JET” ze stali nierdzewnej AISI 304

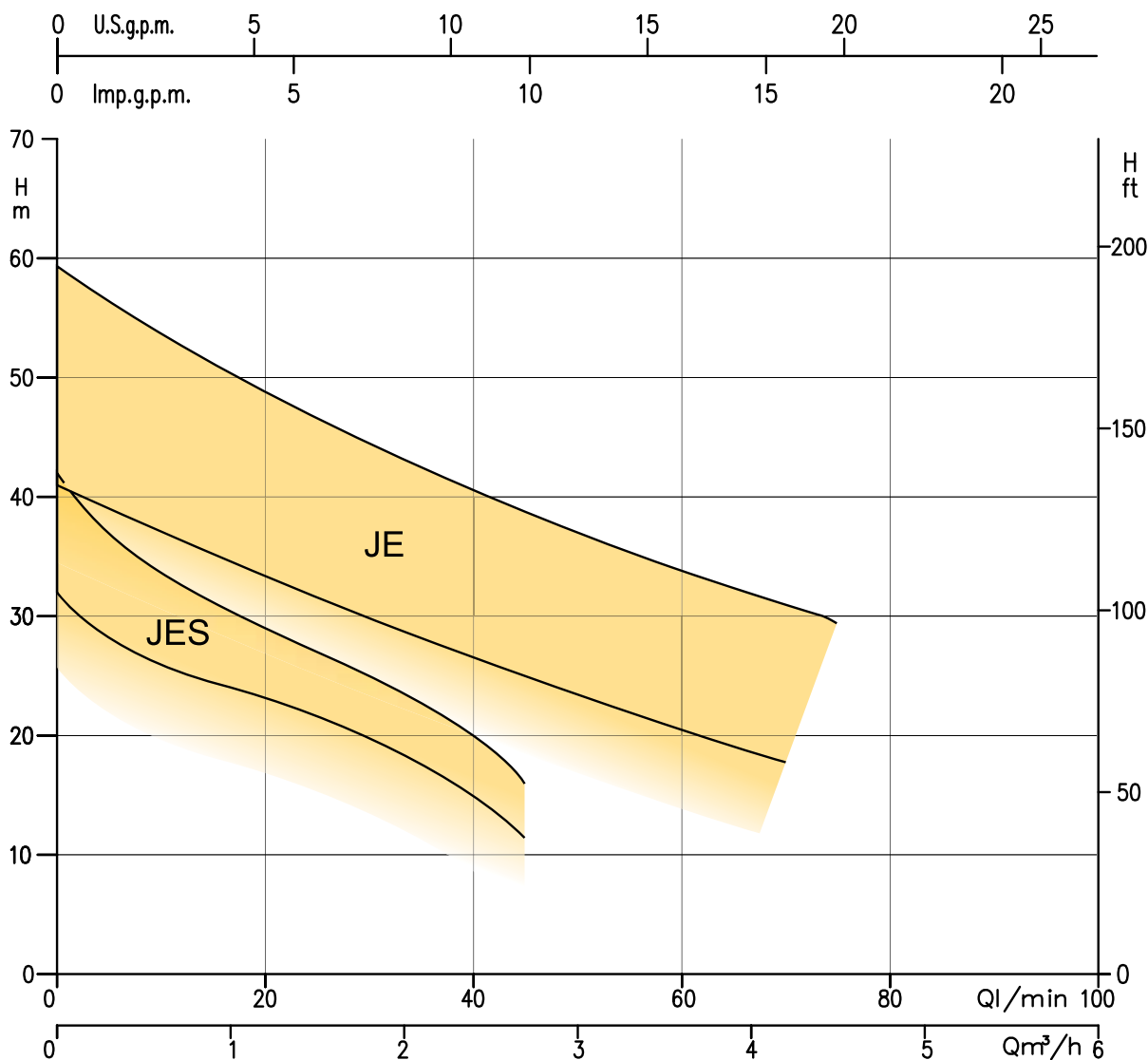

Montaż

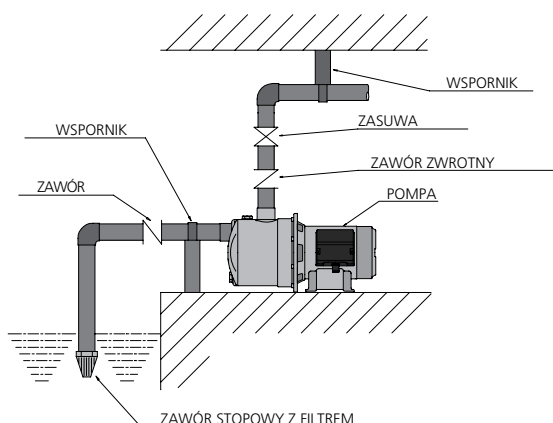

Pompy samoszące JES - JE są praktyczne i łatwe w użyciu i zapewniają prosty montaż, dzięki ich małej masie. Po zamontowaniu i dobrym zamocowaniu na płaskiej powierzchni mogą zapewnić wysokość ssania do 8 m. Zawór dolny z filtrem zapewnia niezawodną pracę. Wygoda i ograniczone wymiary również zapewniają szybką i uproszczoną konserwację.

JES - JE

Pompy samossące „JET” ze stali nierdzewnej AISI 304



Jednofazowe 230V												2 bieguny			
Model	Kod	Euro	HP	kW	Q=Wydajność						Pobór prądu [A] 230 V	DNA	DNM	Masa [kg]	
					l/min	5	20	40	50	60					70
					m ³ /h	0,3	1,2	2,4	3	3,6					4,2
H=Wysokość podnoszenia [m]															
JESM 5*	1700050000	216,00	0,5	0,37	28,0	23,0	15,0	-	-	-	2,1	G1	G1	5,6	
JESM 6*	1700060000	222,00	0,6	0,44	31,5	26,0	17,0	-	-	-	2,4	G1	G1	5,8	
JESM 8*	1700080000	232,00	0,8	0,6	37,0	29,0	20,0	-	-	-	3	G1	G1	6,0	
JEM 80	1650040000	270,00	0,8	0,6	-	33,0	26,5	23,5	20,5	18,0	4,7	G1	G1	10,5	
JEM 100	1650050000	297,00	1	0,75	-	37,0	30,0	27,0	24,0	21,0	6,4	G1	G1	12,0	
JEM 120	1650060000	318,00	1,2	0,88	-	41,0	34,0	30,5	27,5	24,5	6,7	G1	G1	12,5	
JEM/A 150	1650070000A	360,00	1,5	1,1	-	49,0	40,5	37,0	34,0	31,0	7,6	G1	G1	14,1	

* Wirnik z PPO wzmocnionego włóknem szklanym

Trójfazowe 230/400V												2 bieguny				
Model	Kod	Euro	HP	kW	Q=Wydajność						Pobór prądu [A]		DNA	DNM	Masa [kg]	
					l/min	5	20	40	50	60	70	230 V				400 V
					m ³ /h	0,3	1,2	2,4	3	3,6	4,2					
H=Wysokość podnoszenia [m]																
JES 5*	1700050004	216,00	0,5	0,37	28,0	23,0	15,0	-	-	-	1,5	0,85	G1	G1	5,6	
JES 6*	1700060004	222,00	0,6	0,44	31,5	26,0	17,0	-	-	-	1,9	1,1	G1	G1	5,8	
JES 8*	1700080004	232,00	0,8	0,6	37,0	29,0	20,0	-	-	-	2,25	1,3	G1	G1	6,0	
JE 80	1650040004	270,00	0,8	0,6	-	33,0	26,5	23,5	20,5	18,0	3,3	1,9	G1	G1	10,5	
JE/I 100	1650050004I	297,00	1	0,75	-	37,0	30,0	27,0	24,0	21,0	3,6	2,1	G1	G1	12,0	
JE/I 120	1650060004I	318,00	1,2	0,88	-	41,0	34,0	30,5	27,5	24,5	3,6	2,1	G1	G1	12,5	
JE/I 150	1650070004I	360,00	1,5	1,10	-	49,0	40,5	37,0	34,0	31,0	5,8	3,3	G1	G1	17,3	

* Wirnik z PPO wzmocnionego włóknem szklanym

JESX - JEX



Pompy samossące „JET” ze stali nierdzewnej AISI 304

Pompy samossące „JET” ze stali nierdzewnej AISI 304 szczególnie dobrze nadają się do zasilania wodą pitną, do domowych instalacji hydroforowych, do małych instalacji nawadniających ogrody, do zasilania i opróżniania zbiorników i basenów oraz ogólnie do pompowania wody czystej.



Praktyczna
i łatwa
w użyciu



Lekka
i ułatwiająca
transport

Materiały

Korpus pompy	stal nierdzewna AISI 304
Wirnik	stal nierdzewna AISI 304 dla JEX PPE + PS wzmocniony włóknem szklanym dla JESX
Wał	stal nierdzewna AISI 303 (część mająca kontakt z cieczą)
Uszczelnienie mechaniczne	Ceramika/Węgiel/NBR (standard)
Wspornik silnika	Aluminium

Dane techniczne

Maks. ciśnienie robocze	6 bar
Temperatura maks. cieczy	45 °C
Maks. głębokość zasysania	8 m
Bieguny	2
Klasa izolacji	F
Stopień ochrony	IP54 (IP55 na zamówienie)
Napięcie	Jednofazowe 230V ±10% Trójfazowe 230/400V ±10%

Akcesoria



Zbiorniki

Strona 380 - zbiorniki 8/10 bar 5/10 litrów



Pływaki

Strona 375 - Wyłączniki pływakowe z przeciwwagą



Wyłączniki ciśnieniowe

Strona 375 - wyłączniki ciśnieniowe 1,3÷12 bar



Panele sterownicze i układy sterowania

Strona 362 - **Presscomfort**

- regulator ciśnienia

Strona 360 - **E-power**

- układy sterowania do regulacji prędkości

Strona 358 - **E-drive**

- układy sterowania do regulacji prędkości

Strona 362 - **Panele sterownicze**

1EP-E - QA50/B - QA60/C - SMART

JESX - JEX

Pompy samossące „JET” ze stali nierdzewnej AISI 304

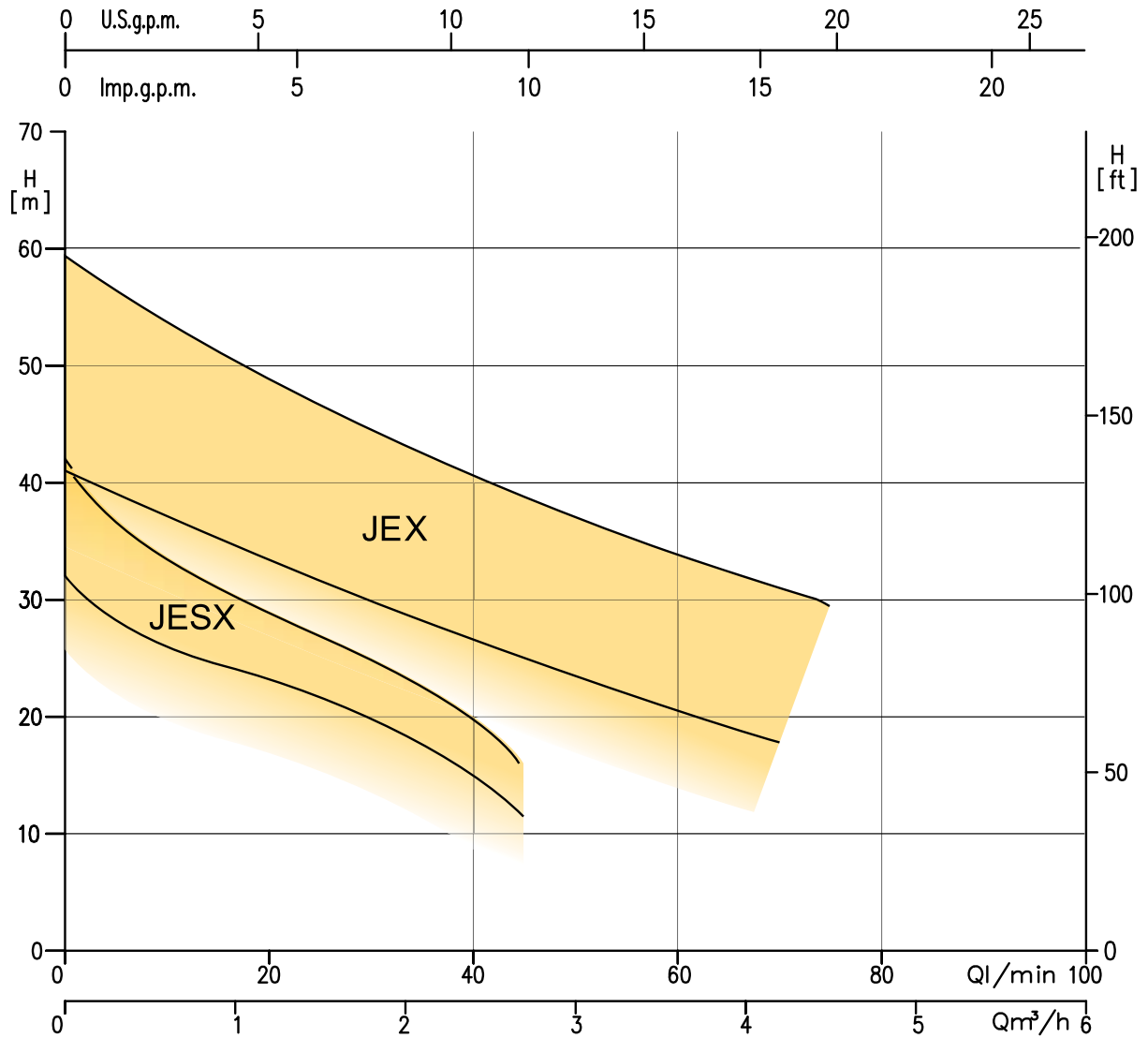

Montaż

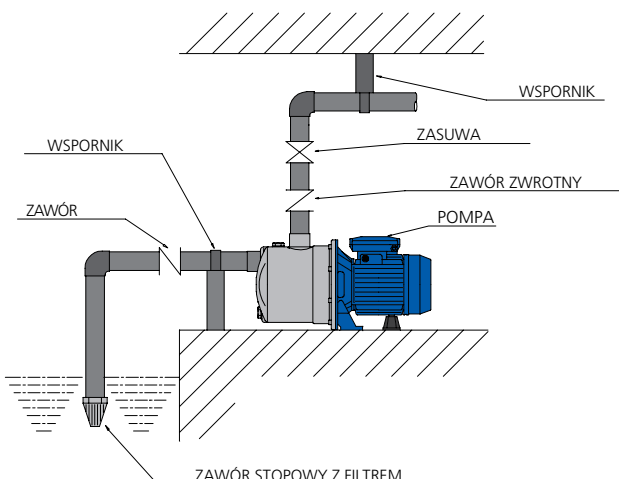

Pompy samossące JES - JE są praktyczne i łatwe w użyciu i zapewniają prosty montaż, dzięki ich małej masie. Po zamontowaniu i dobrym zamocowaniu na płaskiej powierzchni mogą zapewnić wysokość ssania do 8m. Zawór dolny z filtrem zapewnia niezawodną pracę. Wygoda i ograniczone wymiary również zapewniają szybką i uproszczoną konserwację.

JESX - JEX

Pompy samossące „JET” ze stali nierdzewnej AISI 304



Jednofazowe 230V													2 bieguny			
Model	Kod	Euro	HP	kW	Q=Wydajność								Pobór prądu [A] 230 V	DNA	DNM	Masa [kg]
					I/min	5	20	40	50	60	70	75				
					m³/h	0,3	1,2	2,4	3	3,6	4,2	4,5				
H=Wysokość podnoszenia [m]																
JESXM 5*	1690050000	190,00	0,5	0,37		28,0	23,0	15,0	-	-	-	-	2,1	G1	G1	5,1
JESXM 6*	1690060000	193,00	0,6	0,44		31,5	26,0	17,0	-	-	-	-	2,4	G1	G1	5,5
JESXM 8*	1690080000	201,00	0,8	0,6		37,0	29,0	20,0	-	-	-	-	3	G1	G1	6,1
JEXM/A 80	1665040000	236,00	0,8	0,6		-	33,0	26,5	23,5	20,5	18,0	-	4,7	G1¼	G1	10,2
JEXM/A 100	1665050000	260,00	1	0,75		-	37,0	30,0	27,0	24,0	21,0	-	6,4	G1¼	G1	11,6
JEXM/A 120	1665060000	276,00	1,2	0,88		-	41,0	34,0	30,5	27,5	24,5	-	6,7	G1¼	G1	11,6
JEXM/B 150	1665070000B	314,00	1,5	1,1		-	49,0	40,5	37,0	34,0	31,0	29,5	7,6	G1¼	G1	14,3

* Wirnik z PPE+PS wzmocnionego włóknem szklanym

Trójfazowe 230/400V													2 bieguny				
Model	Kod	Euro	HP	kW	Q=Wydajność								Pobór prądu [A]		DNA	DNM	Masa [kg]
					I/min	5	20	40	50	60	70	75	230 V	400 V			
					m³/h	0,3	1,2	2,4	3	3,6	4,2	4,5					
H=Wysokość podnoszenia [m]																	
JESX 5*	1690050004	206,00	0,5	0,37		28,0	23,0	15,0	-	-	-	-	1,5	0,85	G1	G1	5,1
JESX 6*	1690060004	211,00	0,6	0,44		31,5	26,0	17,0	-	-	-	-	1,9	1,1	G1	G1	5,5
JESX 8*	1690080004	215,00	0,8	0,6		37,0	29,0	20,0	-	-	-	-	2,25	1,3	G1	G1	6,1
JEX 80	1665040004	256,00	0,8	0,6		-	33,0	26,5	23,5	20,5	18,0	-	3,3	1,9	G1¼	G1	10,2
JEX/I 100	1665050004I	266,00	1	0,75		-	37,0	30,0	27,0	24,0	21,0	-	3,6	2,1	G1¼	G1	11,6
JEX/I 120	1665060004I	279,00	1,2	0,88		-	41,0	34,0	30,5	27,5	24,5	-	3,6	2,1	G1¼	G1	11,6
JEX/I 150	1665070004I	401,00	1,5	1,1		-	49,0	40,5	37,0	34,0	31,0	29,5	5,8	3,3	G1¼	G1	16,2

* Wirnik z PPE+PS wzmocnionego włóknem szklanym

AGA - AGC

Pompy samossące „JET” z żeliwa

Pompy samossące „JET” z żeliwa przeznaczone są do domowych instalacji hydroforowych, do małych instalacji nawadniających ogrody, do pompowania wody do mycia samochodów i ogólnie wody czystej.



Praktyczna i łatwa w użyciu



Lekka i ułatwiająca transport



Dostępne w wersji z mosiężnym wirnikiem

Dane techniczne

Maks. ciśnienie robocze	6 bar dla AGA 0.60-0.75-1.00 10 bar dla pozostałych pomp z tej serii
Temperatura maks. cieczy	45 °C
Maks. głębokość zasysania	8 m
Bieguny	2
Klasa izolacji	F
Stopień ochrony	IP44
Napięcie	Jednofazowe 230V ±10% Trójfazowe 230/400V ±10%

Materiały

Korpus pompy	Żeliwo
Wirnik	PPE+PS wzmocniony włóknem szklanym dla AGA 0.60-0.75-1.00, mosiądz dla pozostałych pomp z tej serii
Wał	stal nierdzewna AISI 303 (część mająca kontakt z cieczą)
Uszczelnienie mechaniczne	Ceramika/Węgiel/NBR (standard)
Wspornik silnika	Aluminium dla AGA 0.60-0.75-1.00, Żeliwo dla pozostałych pomp z tej serii

Akcesoria



Zbiorniki

Strona 380 - zbiorniki 8/10 bar 5/10 litrów



Pływalki

Strona 375 - Wyłączniki pływakowe z przeciwwagą



Wyłączniki ciśnieniowe

Strona 375 - wyłączniki ciśnieniowe 1,3÷12 bar



Panele sterownicze i układy sterowania

Strona 362 - **Presscomfort**

- regulator ciśnienia

Strona 360 - **E-power**

- układy sterowania do regulacji prędkości

Strona 358 - **E-drive**

- układy sterowania do regulacji prędkości

Strona 362 - **Panele sterownicze**

1EP-E - QA50/B - QA60/C - SMART

AGA - AGC

Pompy samossące „JET” z żeliwa

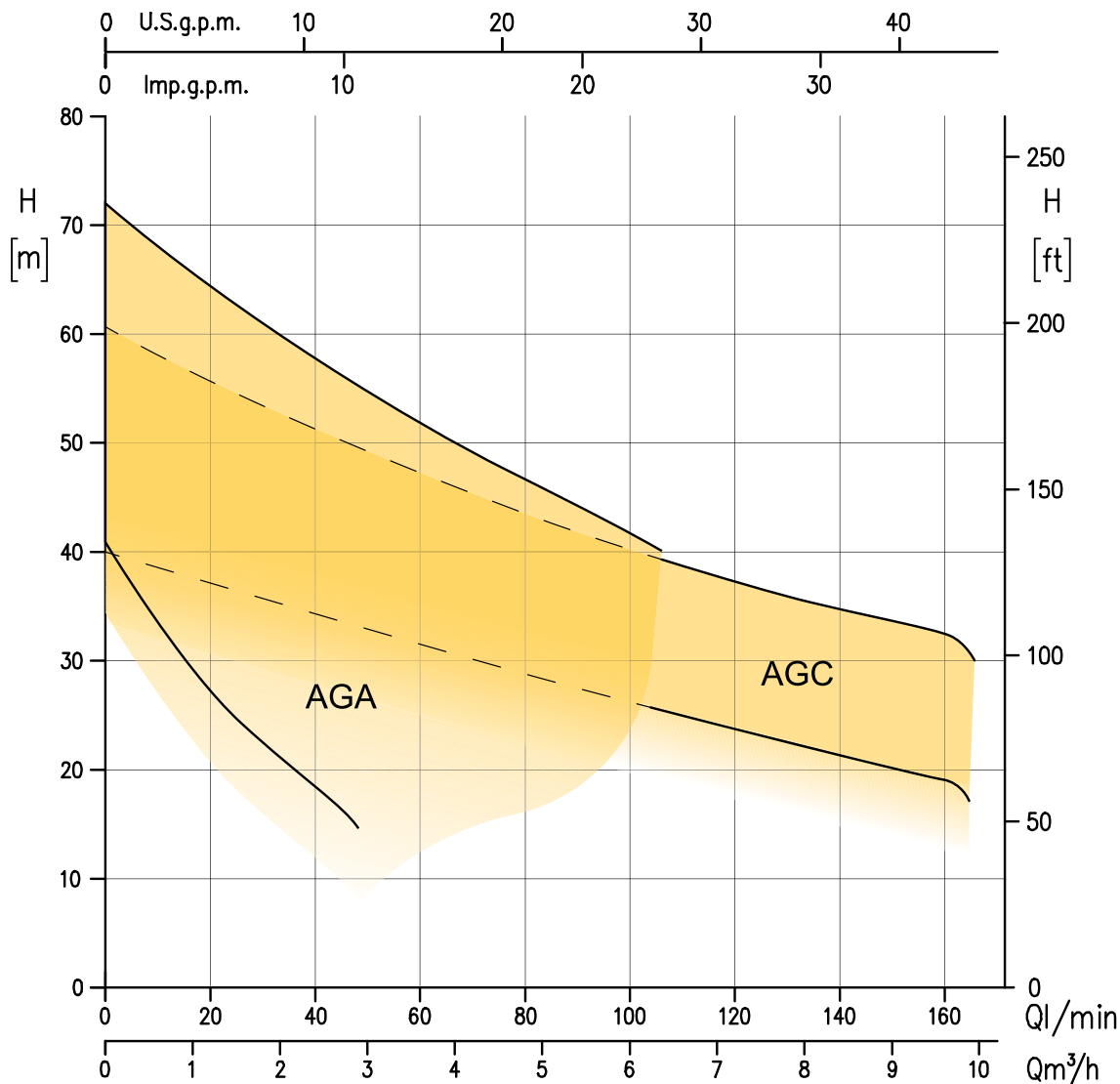

Montaż

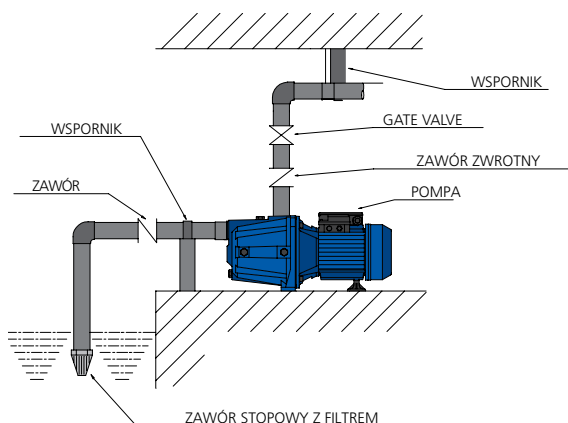

Pompy samossące AGA - AGC są praktyczne i łatwe w użyciu i zapewniają prosty montaż, dzięki ich małej masie. Po zamontowaniu i dobrym zamocowaniu na płaskiej powierzchni mogą zapewnić wysokość ssania do 8 m. Zawór dolny z filtrem zapewnia niezawodną pracę. Wygoda i ograniczone wymiary również zapewniają szybką i uproszczoną konserwację.

AGA - AGC

Pompy samossące „JET” z żeliwa



Jednofazowe 230V													2 bieguny					
Model	Kod	Euro	HP	kW	Q=Wydajność									Pobór prądu		DNA	DNM	Masa [kg]
					I/min	10	20	30	50	80	100	130	160	[A]				
					m ³ /h	0,6	1,2	1,8	3	4,8	6	7,8	9,6	230 V				
H=Wysokość podnoszenia [m]																		
AGA/A 0.60 M	1100060000A	182,00	0,6	0,44		33,4	27,1	22	-	-	-	-	-	3,1	G1	G1	12,0	
AGA/A 0.60 M GO	1100060100A	184,00	0,6	0,44		33,4	27,1	22	-	-	-	-	3,1	G1	G1	12,0		
AGA 0.75 M	1100090000	184,00	0,75	0,55		42,8	37,9	32	18	-	-	-	4	G1	G1	12,5		
AGA 0.75 M GO	1100090100	212,00	0,75	0,55		42,8	37,9	32	18	-	-	-	4	G1	G1	12,5		
AGA 1.00 M	1100100000	193,00	1	0,75		45	40,3	35,7	27	-	-	-	5,5	G1	G1	13,8		
AGA 1.00 M GO	1100100100	204,00	1	0,75		45	40,3	35,7	27	-	-	-	5,5	G1	G1	13,8		
AGA/B 1.50 M	1110150000B	379,00	1,5	1,1		48	45,1	42,4	37,4	30,8	27	-	8,1	G1½	G1	25,5		
AGA/A 2.00 M	1110200000A	400,00	2	1,5		59	55,6	52,2	45,7	36,4	30,5	-	9,8	G1½	G1	26,6		
AGC/B 1.50 M	1120150000B	379,00	1,5	1,1		38,5	45,1	35,6	32,7	28,7	26,1	22,4	19	8,6	G1½	G1	25,5	
AGC/A 2.00 M	1120200000A	400,00	2	1,5		51	55,6	48,8	46,3	42	38,7	33,2	27	10,5	G1½	G1	26,6	

GO= Wersja z mosiężnym wirnikiem

Trójfazowe 230/400V													2 bieguny					
Model	Kod	Euro	HP	kW	Q=Wydajność									Pobór prądu		DNA	DNM	Masa [kg]
					I/min	10	20	30	50	80	100	160	[A]					
					m ³ /h	0,6	1,2	1,8	3	4,8	6	9,6	230 V	400 V				
H=Wysokość podnoszenia [m]																		
AGA/A 0.60 T	1100060004A	182,00	0,6	0,44		33,4	27,1	22	-	-	-	-	2,1	1,2	G1	G1	12,0	
AGA 0.75 T	1100090004	184,00	0,75	0,55		42,8	37,9	32	18	-	-	-	2,8	1,6	G1	G1	12,3	
AGA/I 1.00 T	1100100004I	193,00	1	0,75		45	40,3	35,7	27	-	-	-	3,0	1,7	G1	G1	14,8	
AGA/I 1.00 T GO	1100100104I	216,00	1	0,75		45	40,3	35,7	27	-	-	-	5,8	3,3	G1	G1	14,8	
AGA/I 1.50 T	1110150004I	366,00	1,5	1,1		48	45,1	42,4	37,4	30,8	27	-	5,8	3,3	G1½	G1	26,5	
AGA/I 2.00 T	1110200004I	392,00	2	1,5		59	55,6	52,2	45,7	36,4	30,5	-	6,2	3,6	G1½	G1	28,6	
AGA/I 3.00 T	1110300004I	419,00	3	2,2		68	64,3	60,8	54,4	46,4	42	-	8,2	4,7	G1½	G1	29,9	
AGC/I 1.50 T	1120150004I	366,00	1,5	1,1		38,5	45,1	35,6	32,7	28,7	26,1	19	5,8	3,3	G1½	G1	28,3	
AGC/I 2.00 T	1120200004I	392,00	2	1,5		51	49,9	48,8	46,3	42	38,7	27	7,6	4,4	G1½	G1	29,5	
AGC/I 3.00 T	1120300004I	417,00	3	2,2		58	55,6	53,3	49,1	43,4	40,2	32,5	8,2	4,7	G1½	G1	29,9	

GO= Wersja z mosiężnym wirnikiem

CDX(HS)(L)

Jednostopniowe pompy wirnikowe, z częścią hydrauliczną wykonaną ze stali nierdzewnej AISI 304 i AISI 316

Jednostopniowe pompy wirnikowe, z częściami hydraulicznymi wykonanymi ze stali nierdzewnej AISI 304 i AISI 316 szczególnie dobrze nadają się do domowych instalacji hydroforowych, małych instalacji nawadniania ogrodów, instalacji myjących, uzdatniania wodnych, chłodni kominowych oraz ogólnie do pompowania wody czystej.



Małe wymiary



Wytrzymała rama hydrauliczna



Dostępne w wersji AISI 316 stal nierdzewna

Akcesoria



Zbiorniki

Strona 380 - zbiorniki 8/10 bar 5/10 litrów



Pływaki

Strona 375 - Wyłączniki pływakowe z przeciwwagą



Wyłączniki ciśnieniowe

Strona 375 - wyłączniki ciśnieniowe 1,3÷12 bar



Panele sterownicze i układy sterowania

Strona 362 - **Presscomfort**

- regulator ciśnienia

Strona 360 - **E-power**

- układy sterowania do regulacji prędkości

Strona 358 - **E-drive**

- układy sterowania do regulacji prędkości

Strona 362 - **Panele sterownicze**

1EP-E - QA50/B - QA60/C - SMART



Obudowa izolacyjna

Strona 376 - Obudowa izolacyjna dla CDX(L)/2CDX(L)

Dane techniczne

Maks. ciśnienie robocze	8 bar
Temperatura maks. cieczy	-5°C ÷ +60°C dla CDX 70/05 - 70/07 - 90/10 std i Q1AEGG, VAEGG, U3U3EGG, Q1U3EGG, U3CEGG -5°C ÷ +90°C dla wersji H, HS, HW, HSW -5°C ÷ +110°C dla pozostałych modeli Q1AEGG, VAEGG, U3U3EGG, Q1U3EGG, U3CEGG -5°C ÷ +120°C dla pozostałych modeli Q1AEGG, VAEGG, U3U3EGG, Q1U3EGG, U3CEGG
MEI	> 0,4
Bieguny	2
Klasa izolacji	F
Stopień ochrony	IP55
Napięcie	Jednofazowe 230V ±10% Trójfazowe 230/400V ±10%

Materiały

Korpus pompy	Stal nierdzewna AISI 304 (CDX) Stal nierdzewna AISI 316 (CDXL)
Wirnik	Stal nierdzewna AISI 304 (CDX) Stal nierdzewna AISI 316 (CDXL)
Wał	Stal nierdzewna AISI 303 (CDX) Stal nierdzewna AISI 316 (CDXL)
Uszczelnienie mechaniczne	Ceramika/Węgiel/NBR (standard); HS: SiC/SiC/FPM
Wspornik silnika	Aluminium

Opcje



Uszczelnienie mechaniczne

Strona 387 - H, HS, HW, HSW, E, Q1AEGG, VAEGG, U3U3EGG, Q1U3EGG, U3CEGG

CDX(HS)(L)

Jednostopniowe pompy wirnikowe, z częścią hydrauliczną wykonaną ze stali nierdzewnej AISI 304 i AISI 316

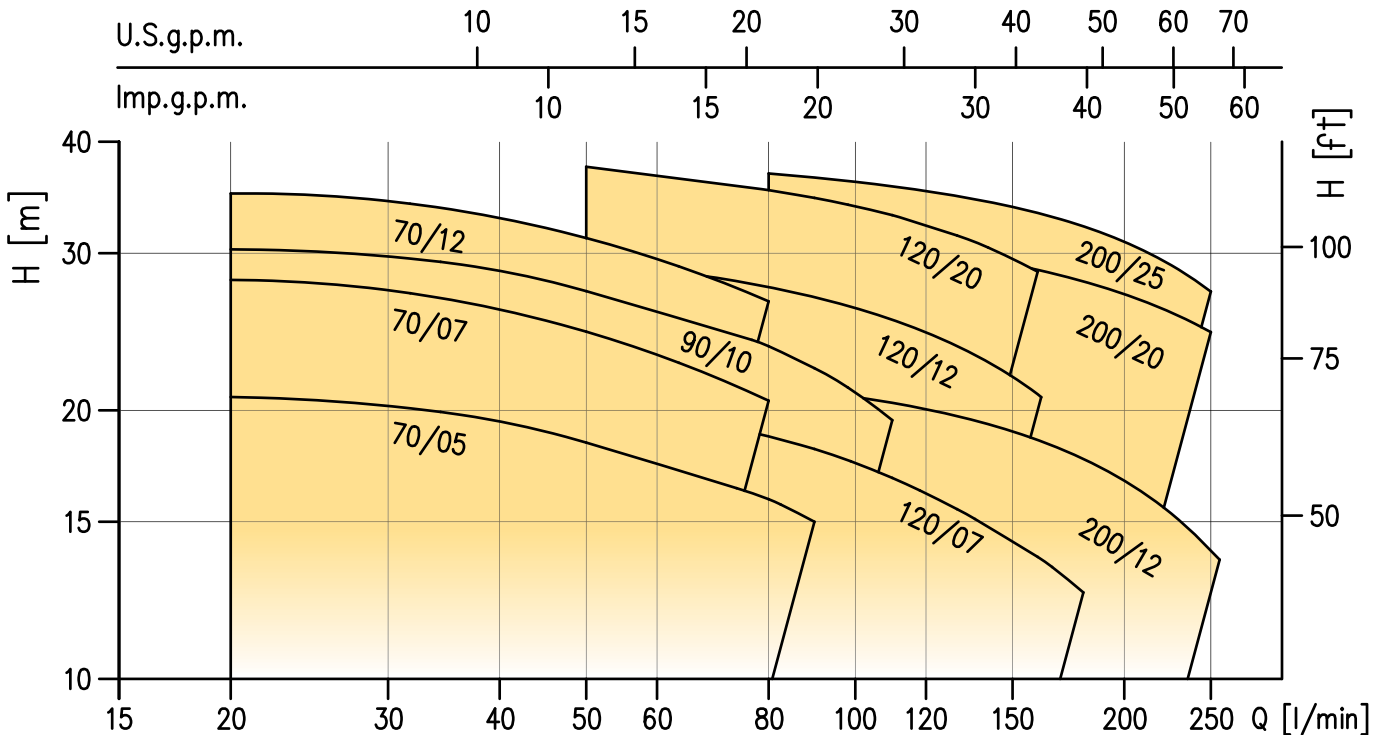

Montaż

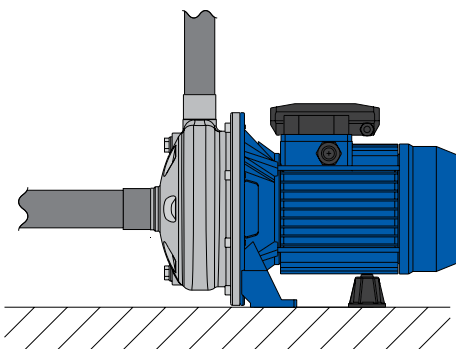

Pompy wirnikowe CDX(L), dzięki swoim ograniczonym wymiarom, są łatwe w montażu również w sytuacji ograniczonego miejsca lub w miejscach trudnodostępnych. Ich solidna i niezawodna budowa z korpusem ze stali nierdzewnej zapewnia wysoką sprawność w krytycznych zastosowaniach, takich jak rozprzewadzenie wody.

Obudowa izolacyjna



Izolacja termiczna dostępna, jako akcesorium. Gotowe do użycia w instalacjach chłodniczych, patrz strona 380

CDX(L)

Jednostopniowe pompy wirnikowe, z częścią hydrauliczną wykonaną ze stali nierdzewnej AISI 304 i AISI 316



Wersja ze stali AISI 304 - jednofazowa 230V													2 bieguny			
Model	Kod	Euro	HP	kW	Q=Wydajność								Pobór prądu [A] 230 V	DNA	DNM	Masa [kg]
					I/min	20	50	90	130	160	210	250				
					m ³ /h	1,2	3	5,4	7,8	9,6	12,6	15				
H=Wysokość podnoszenia [m]																
CDXM/A 70/05	1615050000	322,00	0,5	0,37		20,7	18,4	15,0	-	-	-	-	3,4	G1¼	G1	8,3
CDXM/A 70/07	1615090000	346,00	0,75	0,55		28,0	24,5	-	-	-	-	5,0	G1¼	G1	9,8	
CDXM/A 90/10	1615100500	448,00	1	0,75		30,3	27,2	22,3	-	-	-	5,6	G1¼	G1	11,0	
CDXM/A 120/07	1625090000	480,00	0,75	0,55		-	20,5	18,1	15,5	13,7	-	4,6	G1¼	G1	9,6	
CDXM/G 120/12	1625100000G	591,00	1,2	0,9		-	29,3	26,8	23,6	21,0	-	6,9	G1¼	G1	11,8	
CDXM/B 120/20	1625200000B	679,00	2	1,5		-	37,5	34,6	31,4	28,6	-	9,3	G1¼	G1	16,5	
CDXM/G 200/12	1635100000G	591,00	1,2	0,9		-	-	21,0	19,7	18,5	16,0	14,0	6,3	G1½	G1	11,4
CDXM/G 200/20	1635200000G	713,00	2	1,5		-	-	31,2	30,0	28,7	26,5	24,5	10,2	G1½	G1	15,3

Temperatura maks. cieczy: 60° dla CDX 70/05, 70/07, 90/10, 90° dla pozostałych pomp z tej serii.

Dostępna wersja "SCA" z kurkiem do odwadniania za dopłatą 5% do ceny katalogowej.

Wersja ze stali AISI 304 - trójfazowe 230/400V													2 bieguny				
Model	Kod	Euro	HP	kW	Q=Wydajność								Pobór prądu [A]		DNA	DNM	Masa [kg]
					I/min	20	50	90	130	160	210	250	230 V	400 V			
					m ³ /h	1,2	3	5,4	7,8	9,6	12,6	15					
H=Wysokość podnoszenia [m]																	
CDX/A 70/05	1615050004	316,00	0,5	0,37		20,7	18,4	15,0	-	-	-	-	2,4	1,4	G1¼	G1	8,3
CDX/A 70/07	1615090004	329,00	0,75	0,55		28,0	24,5	-	-	-	-	3,5	2,0	G1¼	G1	9,7	
CDX/I 90/10	1615100504I	388,00	1	0,75		30,3	27,2	22,3	-	-	-	3,3	1,9	G1¼	G1	11,0	
CDX/A 120/07	1625090004	449,00	0,75	0,55		-	20,5	18,1	15,5	13,7	-	3,2	1,85	G1¼	G1	9,5	
CDX/I 120/12	1625100004I	537,00	1,2	0,9		-	29,3	26,8	23,6	21,0	-	4,3	2,5	G1¼	G1	12,4	
CDX/I 120/20	1625200004I	635,00	2	1,5		-	37,5	34,6	31,4	28,6	-	7,1	4,1	G1¼	G1	18,1	
CDX/I 200/12	1635100004I	560,00	1,2	0,9		-	-	21,0	19,7	18,5	16,0	14,0	4,3	2,5	G1½	G1	12,2
CDX/I 200/20	1635200004I	623,00	2	1,5		-	-	31,2	30,0	28,7	26,5	24,5	7,1	4,1	G1½	G1	17,0
CDX/I 200/25	1635250004I	709,00	2,5	1,85		-	-	26,5	34,7	33,3	30,0	27,2	8,2	4,7	G1½	G1	16,8

Temperatura maks. cieczy: 60° dla CDX 70/05, 70/07, 90/10, 90° dla pozostałych pomp z tej serii.

Dostępna wersja "SCA" z kurkiem do odwadniania za dopłatą 5% do ceny katalogowej.

Wersja L ze stali AISI 316 - trójfazowe 230/400V													2 bieguny				
Model	Kod	Euro	HP	kW	Q=Wydajność								Pobór prądu [A]		DNA	DNM	Masa [kg]
					I/min	20	50	90	130	160	210	250	230 V	400 V			
					m ³ /h	1,2	3	5,4	7,8	9,6	12,6	15					
H=Wysokość podnoszenia [m]																	
CDXL/A 70/05	1615058004	364,00	0,5	0,37		20,7	18,4	15,0	-	-	-	-	2,4	1,4	G1¼	G1	8,3
CDXL/A 70/07	1615098004	369,00	0,75	0,55		28,0	24,5	-	-	-	-	3,5	2	G1¼	G1	9,7	
CDXL/I 90/10	1615108004I	445,00	1	0,75		30,3	27,2	22,3	-	-	-	3,3	1,9	G1¼	G1	11,0	
CDXL/A 120/07	1625098004	516,00	0,75	0,55		-	20,5	18,1	15,5	13,7	-	3,2	1,85	G1¼	G1	9,5	
CDXL/I 120/12	1625108004I	618,00	1,2	0,9		-	29,3	26,8	23,6	21,0	-	4,3	2,5	G1¼	G1	12,4	
CDXL/I 120/20	1625208004I	731,00	2	1,5		-	37,5	34,6	31,4	28,6	-	7,1	4,1	G1¼	G1	18,1	
CDXL/I 200/12	1635108004I	644,00	1,2	0,9		-	-	21,0	19,7	18,5	16,0	14,0	4,3	2,5	G1½	G1	12,2
CDXL/I 200/20	1635208004I	717,00	2	1,5		-	-	31,2	30,0	28,7	26,5	24,5	7,1	4,1	G1½	G1	17,0
CDXL/I 200/25	1635258004I	816,00	2,5	1,85		-	-	26,5	34,7	33,3	30,0	27,2	8,2	4,7	G1½	G1	16,8

Temperatura maks. cieczy: 60° dla CDXL 70/05, 70/07, 90/10, 90° dla pozostałych pomp z tej serii.

Dostępna wersja "SCA" z kurkiem do odwadniania za dopłatą 5% do ceny katalogowej.

Dostępna wersja ze stali AISI 316, jednofazowa: prosimy o kontakt z naszą siecią sprzedaży.

CDXHS



Pompy wirnikowe, jednostopniowe, z częścią hydrauliczną ze stali nierdzewnej AISI 304

Wersja CDXHS ze stali AISI 304 - jednofazowa 230V													2 bieguny			
Model	Kod	Euro	HP	kW	Q=Wydajność								Pobór prądu [A] 230 V	DNA	DNM	Masa [kg]
					l/min	20	50	90	130	160	210	250				
					m ³ /h	1,2	3	5,4	7,8	9,6	12,6	15				
H=Wysokość podnoszenia [m]																
CDXHSM/A 70/05	1615054900	406,00	0,5	0,37		20,7	18,4	15,0	-	-	-	-	3,4	G1¼	G1	8,3
CDXHSM/A 70/07	1615094900	430,00	0,75	0,55		28,0	24,5	-	-	-	-	5,0	G1¼	G1	9,8	
CDXHSM/A 90/10	1615104900	529,00	1	0,75		30,3	27,2	22,3	-	-	-	5,6	G1¼	G1	11,0	
CDXHSM/A 120/07	1625094900	564,00	0,75	0,55		-	20,5	18,1	15,5	13,7	-	4,6	G1¼	G1	9,6	
CDXHSM/G 120/12	1625104900G	674,00	1,2	0,9		-	29,3	26,8	23,6	21,0	-	6,9	G1¼	G1	11,8	
CDXHSM/B 120/20	1625204900B	762,00	2	1,5		-	37,5	34,6	31,4	28,6	-	9,3	G1¼	G1	16,5	
CDXHSM/G 200/12	1635104900G	674,00	1,2	0,9		-	-	21,0	19,7	18,5	16,0	14,0	6,3	G1½	G1	11,4
CDXHSM/G 200/20	1635204900G	802,00	2	1,5		-	-	31,2	30,0	28,7	26,5	24,5	10,2	G1½	G1	15,3

Wersja CDXHS ze stali AISI 304 - trójfazowe 230/400V													2 bieguny				
Model	Kod	Euro	HP	kW	Q=Wydajność								Pobór prądu [A]		DNA	DNM	Masa [kg]
					l/min	20	50	90	130	160	210	250	230 V/400 V				
					m ³ /h	1,2	3	5,4	7,8	9,6	12,6	15					
H=Wysokość podnoszenia [m]																	
CDXHS/A 70/05	1615054904	380,00	0,5	0,37		20,7	18,4	15,0	-	-	-	-	2,4	1,4	G1¼	G1	8,3
CDXHS/A 70/07	1615094904	393,00	0,75	0,55		28,0	24,5	-	-	-	-	3,5	2,0	G1¼	G1	9,7	
CDXHS/I 90/10	1615104904I	473,00	1	0,75		30,3	27,2	22,3	-	-	-	3,3	1,9	G1¼	G1	11,0	
CDXHS/A 120/07	1625094904	530,00	0,75	0,55		-	20,5	18,1	15,5	13,7	-	3,2	1,85	G1¼	G1	9,5	
CDXHS/I 120/12	1625104904I	615,00	1,2	0,9		-	29,3	26,8	23,6	21,0	-	4,3	2,5	G1¼	G1	12,4	
CDXHS/I 120/20	1625204904I	719,00	2	1,5		-	37,5	34,6	31,4	28,6	-	7,1	4,1	G1¼	G1	18,1	
CDXHS/I 200/12	1635104904I	642,00	1,2	0,9		-	-	21,0	19,7	18,5	16,0	14,0	4,3	2,5	G1½	G1	12,2
CDXHS/I 200/20	1635204904I	709,00	2	1,5		-	-	31,2	30,0	28,7	26,5	24,5	7,1	4,1	G1½	G1	17,0
CDXHS/I 200/25	1635254904I	791,00	2,5	1,85		-	-	26,5	34,7	33,3	30,0	27,2	8,2	4,7	G1½	G1	16,8

CD



Pompy wirnikowe, jednostopniowe, całe ze stali nierdzewnej AISI 304

Jednostopniowe pompy wirnikowe, z częściami hydraulicznymi wykonanymi ze stali nierdzewnej AISI 304 szczególnie dobrze nadają się do domowych instalacji hydroforowych, małych instalacji nawadniania ogrodów, instalacji myjących, uzdatniania wody, chłodni kominowych oraz ogólnie do pompowania wody czystej.



Małe
wymiary



Wytrzymała
rama
hydrauliczna

Materiały

Korpus pompy	stal nierdzewna AISI 304
Wirnik	stal nierdzewna AISI 304
Wał	stal nierdzewna AISI 303
Uszczelnienie mechaniczne	Ceramika/Węgiel/NBR (standard)
Wspornik silnika	stal nierdzewna AISI 304

Opcje



Uszczelnienie mechaniczne

Strona 387 - H, HS, HW, HSW, E, Q1AEGG, VAEGG, U3U3EGG, Q1U3EGG, U3CEGG

Dane techniczne

Maks. ciśnienie robocze	8 bar
Temperatura maks. cieczy	-5°C ÷ +60°C dla CD 70/05-70/07-90/10 std i wersji E -5 °C ÷ +90 °C dla wersji H, HS, HW, HSW -5°C ÷ +110°C dla pozostałych pomp w wersji E -5°C ÷ +120°C dla pozostałych pomp w wersji E
MEI	> 0,4
Bieguny	2
Klasa izolacji	F
Stopień ochrony	IP55
Napięcie	Jednofazowe 230V ±10% Trójfazowe 230/400V ±10%

Akcesoria



Zbiorniki

Strona 380 - zbiorniki 8/10 bar 5/10 litrów



Pływaki

Strona 375 - Wyłączniki pływakowe z przeciwwagą



Wyłączniki ciśnieniowe

Strona 375 - wyłączniki ciśnieniowe 1,3÷12 bar



Panele sterownicze i układy sterowania

Strona 362 - **Presscomfort**

- regulator ciśnienia

Strona 360 - **E-power**

- układy sterowania do regulacji prędkości

Strona 358 - **E-drive**

- układy sterowania do regulacji prędkości

Strona 362 - **Panele sterownicze**

1EP-E - QA50/B - QA60/C - SMART

CD



Pompy wirnikowe, jednostopniowe, całe ze stali nierdzewnej AISI 304

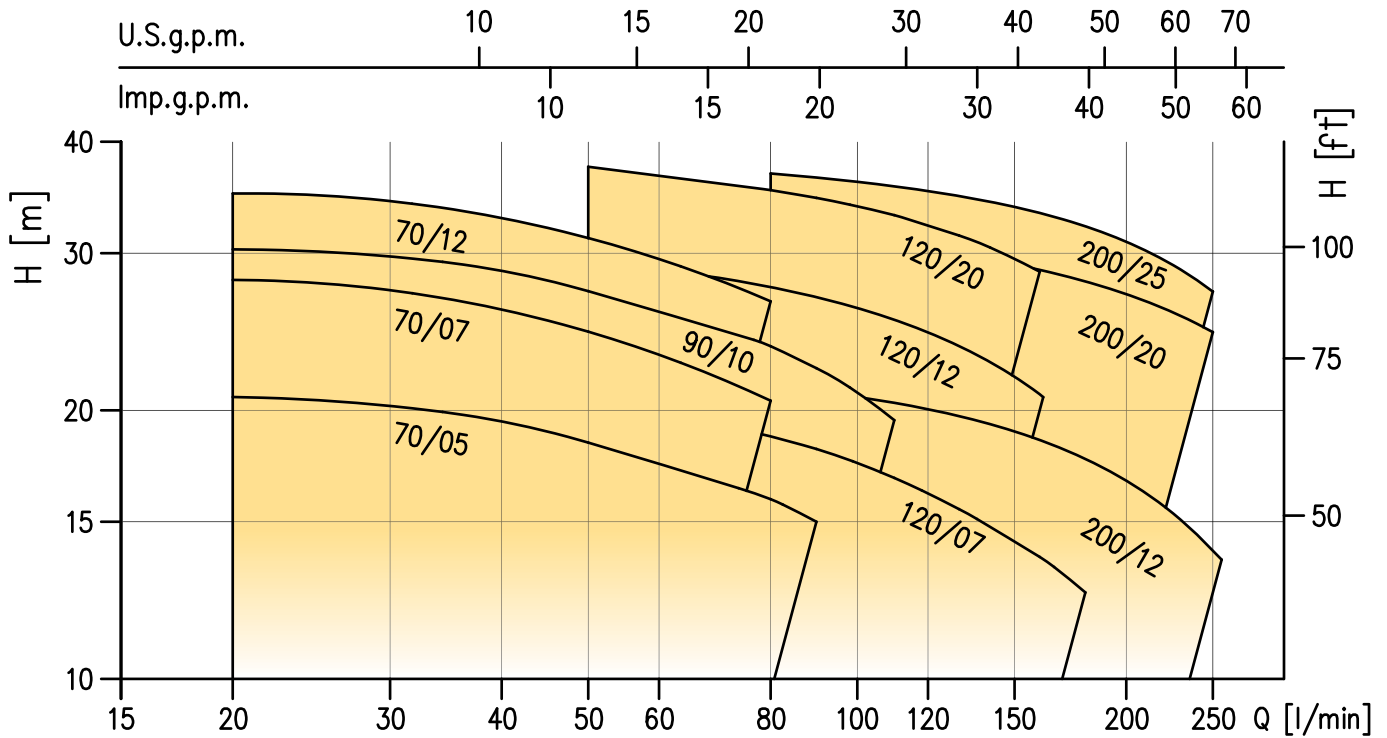

Montaż

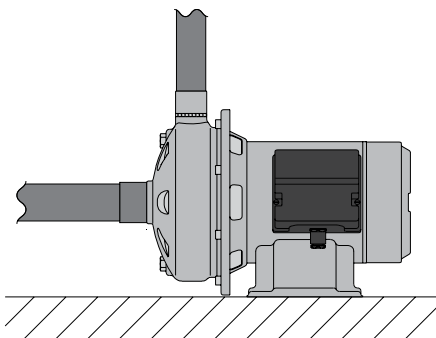

Pompy wirnikowe CD, dzięki swoim ograniczonym wymiarom, są łatwe w montażu również w sytuacji ograniczonego miejsca lub w miejscach trudnodostępnych. Ich solidna i niezawodna budowa z korpusem ze stali nierdzewnej zapewnia wysoką sprawność w krytycznych zastosowaniach, takich jak rozprowadzenie wody.

Cała ze stali AISI 304



2 biegunowy silnik asynchroniczny, w obudowie z własną wentylacją, chłodzony wewnętrznie

CD



Pompy wirnikowe, jednostopniowe, całe ze stali nierdzewnej AISI 304

Jednofazowe 230V													2 bieguny			
Model	Kod	Euro	HP	kW	Q=Wydajność								Pobór prądu [A] 230 V	DNA	DNM	Masa [kg]
					I/min	20	50	90	130	160	210	250				
					m ³ /h	1,2	3	5,4	7,8	9,6	12,6	15				
H=Wysokość podnoszenia [m]																
CDM 70/05	1970050000	376,00	0,5	0,37		20,7	18,4	15,0	-	-	-	-	3,4	G1¼	G1	8,7
CDM 70/07	1970090000	399,00	0,8	0,55		28,0	24,5	-	-	-	-	5	G1¼	G1	10,0	
CDM 70/12	1970100000	454,00	1,2	0,9		35,0	31,2	-	-	-	-	6,5	G1¼	G1	13,2	
CDM 90/10	1970100500	501,00	1	0,75		30,3	27,2	22,3	-	-	-	5,6	G1¼	G1	11,5	
CDM 120/07	1980090000	539,00	0,75	0,55		-	20,5	18,1	15,5	13,7	-	4,6	G1¼	G1	10,0	
CDM/G 120/12	1980100000G	674,00	1,2	0,9		-	29,3	26,8	23,6	21,0	-	6,9	G1¼	G1	12,3	
CDM 120/20	1980200000	807,00	2	1,5		-	37,5	34,6	31,4	28,6	-	9,3	G1¼	G1	15,3	
CDM/G 200/12	1990100000G	661,00	1,2	0,9		-	-	21,0	19,7	18,5	16,0	14,0	6,3	G1½	G1	12,0
CDM/G 200/20	1990200000G	945,00	2	1,5		-	-	31,2	30,0	28,7	26,5	24,5	10,2	G1½	G1	15,8

Temperatura maks. cieczy: 60° dla CD 70/05, 70/07, 90/10, 90° dla pozostałych pomp z tej serii.

Trójfazowe 230/400V													2 bieguny				
Model	Kod	Euro	HP	kW	Q=Wydajność								Pobór prądu [A]		DNA	DNM	Masa [kg]
					I/min	20	50	90	130	160	210	250	230 V	400 V			
					m ³ /h	1,2	3	5,4	7,8	9,6	12,6	15					
H=Wysokość podnoszenia [m]																	
CD 70/05	1970050004	369,00	0,5	0,37		20,7	18,4	15,0	-	-	-	-	2,4	1,4	G1¼	G1	8,7
CD 70/07	1970090004	381,00	0,8	0,55		28,0	24,5	-	-	-	-	3,5	2	G1¼	G1	10,0	
CD/I 70/12	1970100004I	423,00	1,2	0,9		35,0	31,2	-	-	-	-	4,3	2,5	G1¼	G1	13,7	
CD/I 90/10	1970100504I	438,00	1	0,75		30,3	27,2	22,3	-	-	-	3,3	1,9	G1¼	G1	11,6	
CD 120/07	1980090004	506,00	0,75	0,55		-	20,5	18,1	15,5	13,7	-	3,2	1,85	G1¼	G1	10,5	
CD/I 120/12	1980100004I	634,00	1,2	0,9		-	29,3	26,8	23,6	21,0	-	4,3	2,5	G1¼	G1	12,9	
CD/I 120/20	1980200004I	709,00	2	1,5		-	37,5	34,6	31,4	28,6	-	7,1	4,1	G1¼	G1	18,3	
CD/I 200/12	1990100004I	623,00	1,2	0,9		-	-	21,0	19,7	18,5	16,0	14,0	4,3	2,5	G1½	G1	12,6
CD/I 200/20	1990200004I	694,00	2	1,5		-	-	31,2	30,0	28,7	26,5	24,5	7,1	4,1	G1½	G1	17,5
CD/I 200/25	1990250004I	839,00	2,5	1,85		-	-	36,5	34,7	33,3	30,0	27,2	8,2	4,7	G1½	G1	18,3

Temperatura maks. cieczy: 60° dla CD 70/05, 70/07, 90/10, 90° dla pozostałych pomp z tej serii.

2CDX(HS)(L)



Dwustopniowe pompy wirnikowe, z częścią hydrauliczną wykonaną ze stali nierdzewnej AISI 304 i AISI 316

Dwustopniowe pompy wirnikowe, z częściami hydraulicznymi wykonanymi ze stali nierdzewnej AISI 304 i AISI 316 szczególnie dobrze nadają się do domowych instalacji hydroforowych, małych instalacji nawadniania ogrodów, instalacji myjących, uzdatniania wody, chłodni kominowych oraz ogólnie do pompowania wody czystej.



Małe wymiary



Wytrzymała rama hydrauliczna



Dostępna w wersji ze stali AISI 316 stal nierdzewna

Dane techniczne

Maks. ciśnienie robocze	8 bar
Temperatura maks. cieczy	-5°C ÷ +60°C dla 2CDX(L), E, Q1AEGG, VAEGG, U3U3EGG, Q1U3EGG, U3CEGG -5°C ÷ +110°C dla H, HS, HW, HSW
Bieguny	2
Klasa izolacji	F
Stopień ochrony	IP55
Napięcie	Jednofazowe 230V ±10% Trójfazowe 230/400V ±10%

Materiały

Korpus pompy	Stal nierdzewna AISI 304 (2CDX) lub Stal nierdzewna AISI 316 (2CDXL)
Wirnik	Stal nierdzewna AISI 304 (2CDX) lub Stal nierdzewna AISI 316 (2CDXL)
Wał	Stal nierdzewna AISI 304 (2CDX) lub Stal nierdzewna AISI 316 (2CDXL)
Uszczelnienie mechaniczne	Ceramika/Węgiel/NBR (standard); HS: SiC/SiC/FPM
Wspornik silnika	Aluminium (do 1,5 kW włącznie), żeliwo (od 2,2 kW wzwyż)

Opcje



Uszczelnienie mechaniczne

Strona 387 - H, HS, HW, HSW, E, Q1AEGG, VAEGG, U3U3EGG, Q1U3EGG, U3CEGG

Akcesoria



Zbiorniki

Strona 380 - zbiorniki 8/10 bar 5/10 litrów



Pływaki

Strona 375 - Wyłączniki pływakowe z przeciwwagą



Wyłączniki ciśnieniowe

Strona 375 - wyłączniki ciśnieniowe 1,3÷12 bar



Panele sterownicze i układy sterowania

Strona 362 - **Presscomfort**
- regulator ciśnienia
Strona 360 - **E-power**
- układy sterowania do regulacji prędkości
Strona 358 - **E-drive**
- układy sterowania do regulacji prędkości
Strona 307 - **Panele sterownicze**
1EP-E - QA50/B - SMART



Obudowa izolacyjna

Strona 376 - Obudowa izolacyjna dla CDX(L)/2CDX(L)

2CDX(HS)(L)

Dwustopniowe pompy wirnikowe, z częścią hydrauliczną wykonaną ze stali nierdzewnej AISI 304 i AISI 316

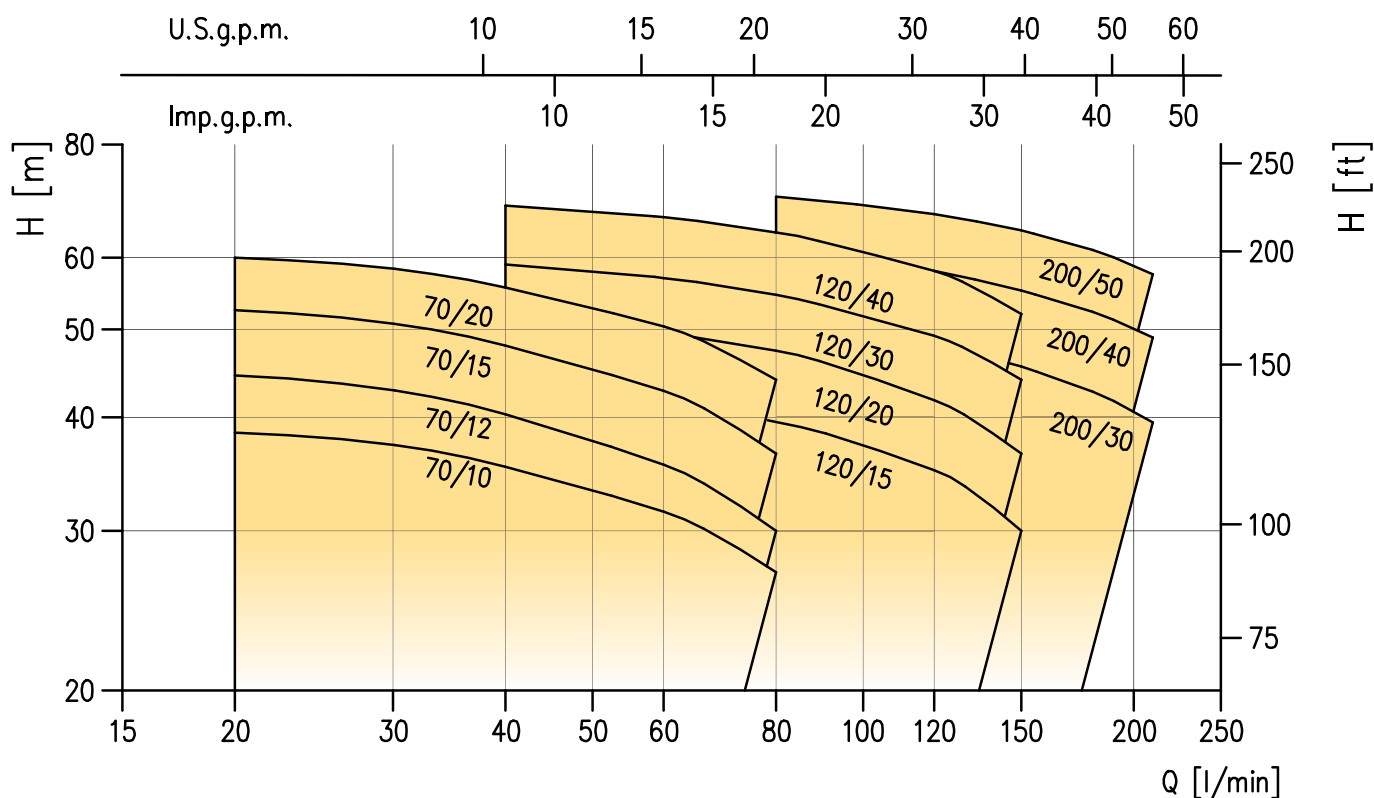

Montaż

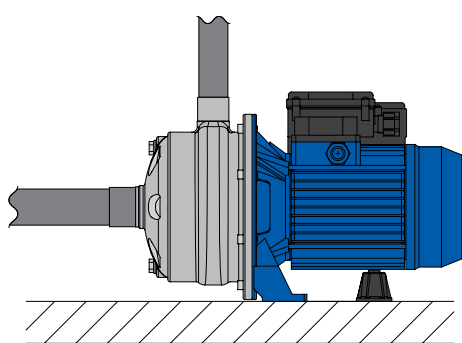

Pompy wirnikowe 2CDX(L), dzięki swoim ograniczonym wymiarom, są łatwe w montażu również w sytuacji ograniczonego miejsca lub w miejscach trudnodostępnych.

Ich solidna i niezawodna budowa z korpusem ze stali nierdzewnej zapewnia wysoką sprawność w krytycznych zastosowaniach, takich jak rozprówdzenie wody.

Obudowa izolacyjna



Izolacja termiczna dostępna, jako akcesorium. Gotowe do użycia w instalacjach chłodniczych, patrz strona 380

2CDX(L)

Dwustopniowe pompy wirnikowe, z częścią hydrauliczną wykonaną ze stali nierdzewnej AISI 304 i AISI 316



Wersja ze stali AISI 304 - jednofazowa 230V													2 bieguny			
Model	Kod	Euro	HP	kW	Q=Wydajność						Pobór prądu [A]		DNA	DNM	Masa [kg]	
					l/min m³/h	20 1,2	40 2,4	60 3,6	80 4,8	120 7,2	150 9	230 V				230 V
H=Wysokość podnoszenia [m]																
2CDXM/A 70/10	1611100000	476,00	1	0,75		38,5	35,3	31,5	27,0	-	-	6	6	G1¼	G1	12,7
2CDXM/A 70/12	1611120000	556,00	1,2	0,9		44,5	40,3	35,5	30,0	-	-	7	7	G1¼	G1	13,3
2CDXM/C 70/15	1611150000C	642,00	1,5	1,1		52,5	48,0	42,8	36,5	-	-	8,1	8,1	G1¼	G1	17,5
2CDXM/B 70/20	1611200000B	700,00	2	1,5		60,0	55,6	50,4	44,0	-	-	10	10	G1¼	G1	18,5
2CDXM/C 120/15	1621150000C	769,00	1,5	1,1		-	42,0	41,0	39,5	35,0	30,0	8,3	8,3	G1¼	G1	16,3
2CDXM/B 120/20	1621200000B	904,00	2	1,5		-	51,5	49,5	47,4	41,8	36,5	10,2	10,2	G1¼	G1	17,0

Temperatura cieczy do 60°C dla serii standardowej
Dostępna wersja "SCA" z kurkiem do odwadniania za dopłatą 5% do ceny katalogowej.

Wersja ze stali AISI 304 - trójfazowe 230/400V													2 bieguny			
Model	Kod	Euro	HP	kW	Q=Wydajność						Pobór prądu [A]		DNA	DNM	Masa [kg]	
					l/min m³/h	40 2,4	60 3,6	80 4,8	120 7,2	150 9	180 10,8	210 12,6				230 V
H=Wysokość podnoszenia [m]																
2CDX/I 70/10	1611100004I	409,00	1	0,75		35,3	31,5	27,0	-	-	-	3,4	2	G1¼	G1	12,6
2CDX/I 70/12	1611120004I	458,00	1,2	0,9		40,3	35,5	30,0	-	-	-	4,3	2,5	G1¼	G1	13,7
2CDX/I 70/15	1611150004I	529,00	1,5	1,1		48,0	42,8	36,5	-	-	-	5,8	3,3	G1¼	G1	17,0
2CDX/I 70/20	1611200004I	675,00	2	1,5		55,6	50,4	44,0	-	-	-	7,8	4,5	G1¼	G1	20,1
2CDX/I 120/15	1621150004I	729,00	1,5	1,1		42,0	41,0	39,5	35,0	30,0	-	5,8	3,3	G1¼	G1	15,6
2CDX/I 120/20	1621200004I	754,00	2	1,5		51,5	49,5	47,4	41,8	36,5	-	7,8	4,5	G1¼	G1	18,3
2CDX/I 120/30	1989300004I	829,00	3	2,2		59,0	57,0	54,6	49,2	44,0	-	8,2	4,7	G1¼	G1	26,1
2CDX/I 120/40	1989400004I	948,00	4	3		68,5	66,5	64,0	58,0	52,0	-	11,1	6,4	G1¼	G1	27,8
2CDX/I 200/30	1999300004I	824,00	3	2,2		-	52,0	50,8	48,1	45,5	42,7	11,1	6,4	G1½	G1	26,6
2CDX/I 200/40	1999400004I	952,00	4	3		-	62,5	61,1	58,0	55,2	52,3	11,2	6,5	G1½	G1	27,6
2CDX/I 200/50	1999500004I	1.188,00	5	3,7		-	71,5	70,1	67,0	64,3	61,2	15,1	8,7	G1½	G1	35,6

Temperatura cieczy do 60°C dla serii standardowej
Dostępna wersja "SCA" z kurkiem do odwadniania za dopłatą 5% do ceny katalogowej.

Wersja L ze stali AISI 316 - trójfazowe 230/400V													2 bieguny			
Model	Kod	Euro	HP	kW	Q=Wydajność						Pobór prądu [A]		DNA	DNM	Masa [kg]	
					l/min m³/h	40 2,4	60 3,6	80 4,8	120 7,2	150 9	180 10,8	210 12,6				230 V
H=Wysokość podnoszenia [m]																
2CDXL/I 70/10	1611108004I	473,00	1	0,75		35,3	31,5	27,0	-	-	-	3,4	2	G1¼	G1	12,6
2CDXL/I 70/12	1611128004I	562,00	1,2	0,9		40,3	35,5	30,0	-	-	-	4,3	2,5	G1¼	G1	13,7
2CDXL/I 70/15	1611158004I	624,00	1,5	1,1		48,0	42,8	36,5	-	-	-	5,8	3,3	G1¼	G1	17,0
2CDXL/I 70/20	1611208004I	776,00	2	1,5		55,6	50,4	44,0	-	-	-	7,8	4,5	G1¼	G1	20,1
2CDXL/I 120/15	1621158004I	830,00	1,5	1,1		42,0	41,0	39,5	35,0	30,0	-	5,8	3,3	G1¼	G1	15,6
2CDXL/I 120/20	1621208004I	860,00	2	1,5		51,5	49,5	47,4	41,8	36,5	-	7,8	4,5	G1¼	G1	18,3
2CDXL/I 120/30	1989308004I	944,00	3	2,2		59,0	57,0	54,6	49,2	44,0	-	8,2	4,7	G1¼	G1	26,1
2CDXL/I 120/40	1989408004I	1.082,00	4	3		68,5	66,5	64,0	58,0	52,0	-	11,1	6,4	G1¼	G1	27,8
2CDXL/I 200/30	1999308004I	931,00	3	2,2		-	52,0	50,8	48,1	45,5	42,7	11,1	6,4	G1½	G1	26,6
2CDXL/I 200/40	1999408004I	1.075,00	4	3		-	62,5	61,1	58,0	55,2	52,3	11,2	6,5	G1½	G1	27,6
2CDXL/I 200/50	1999508004I	1.343,00	5	3,7		-	71,5	70,1	67,0	64,3	61,2	15,1	8,7	G1½	G1	35,6

Temperatura cieczy do 60°C dla serii standardowej
Dostępna wersja "SCA" z kurkiem do odwadniania za dopłatą 5% do ceny katalogowej.
Dostępna wersja ze stali AISI 316, jednofazowa: prosimy o kontakt z naszą siecią sprzedaży.

2CDXHS



Dwustopniowe pompy wirnikowe, z częścią hydrauliczną wykonaną ze stali nierdzewnej AISI 304 i AISI 316

Wersja 2CDXHS ze stali AISI 304 - jednofazowa 230V													2 bieguny			
Model	Kod	Euro	HP	kW	Q=Wydajność							Pobór prądu [A] 230 V	DNA	DNM	Masa [kg]	
					l/min	20	40	60	80	120	150					
					m ³ /h	1,2	2,4	3,6	4,8	7,2	9					
H=Wysokość podnoszenia [m]																
2CDXHSM/A 70/10	1611104900	565,00	1	0,75		38,5	35,3	31,5	27,0	-	-	6	G1¼	G1	12,7	
2CDXHSM/A 70/12	1611124900	644,00	1,2	0,9		44,5	40,3	35,5	30,0	-	-	7	G1¼	G1	13,3	
2CDXHSM/C 70/15	1611154900C	730,00	1,5	1,1		52,5	48,0	42,8	36,5	-	-	8,1	G1¼	G1	17,5	
2CDXHSM/B 70/20	1611204900B	790,00	2	1,5		60,0	55,6	50,4	44,0	-	-	10	G1¼	G1	18,5	
2CDXHSM/B 120/15	1621154900B	976,00	1,5	1,1		-	42,0	41,0	39,5	35,0	30,0	8,3	G1¼	G1	16,3	
2CDXHSM/B 120/20	1621204900B	994,00	2	1,5		-	51,5	49,5	47,4	41,8	36,5	10,2	G1¼	G1	17,0	

Wersja 2CDXHS ze stali AISI 304 - trójfazowe 230/400V													2 bieguny				
Model	Kod	Euro	HP	kW	Q=Wydajność								Pobór prądu [A]		DNA	DNM	Masa [kg]
					l/min	40	60	80	120	150	180	210	230 V	400 V			
					m ³ /h	2,4	3,6	4,8	7,2	9	10,8	12,6					
H=Wysokość podnoszenia [m]																	
2CDXHS/I 70/10	1611104904I	470,00	1	0,75		35,3	31,5	27,0	-	-	-	-	3,4	2	G1¼	G1	12,6
2CDXHS/E 70/12	1611124904I	547,00	1,2	0,9		40,3	35,5	30,0	-	-	-	-	4,3	2,5	G1¼	G1	13,7
2CDXHS/I 70/15	1611154904I	598,00	1,5	1,1		48,0	42,8	36,5	-	-	-	-	5,8	3,3	G1¼	G1	17,0
2CDXHS/I 70/20	1611204904I	766,00	2	1,5		55,6	50,4	44,0	-	-	-	-	7,8	4,5	G1¼	G1	20,1
2CDXHS/I 120/15	1621154904I	818,00	1,5	1,1		42,0	41,0	39,5	35,0	30,0	-	-	5,8	3,3	G1¼	G1	15,6
2CDXHS/I 120/20	1621204904I	843,00	2	1,5		51,5	49,5	47,4	41,8	36,5	-	-	7,8	4,5	G1¼	G1	18,3
2CDXHS/I 120/30	1989304904I	919,00	3	2,2		59,0	57,0	54,6	49,2	44,0	-	-	8,2	4,7	G1¼	G1	26,1
2CDXHS/I 120/40	1989404904I	1.039,00	4	3		68,5	66,5	64,0	58,0	52,0	-	-	11,1	6,4	G1¼	G1	27,8
2CDXHS/I 200/30	1999304904I	914,00	3	2,2		-	52,0	50,8	48,1	45,5	42,7	39,5	11,1	6,4	G1½	G1	26,6
2CDXHS/I 200/40	1999404904I	1.044,00	4	3		-	62,5	61,1	58,0	55,2	52,3	49,0	11,2	6,5	G1½	G1	27,6
2CDXHS/I 200/50	1999504904I	1.267,00	5	3,7		-	71,5	70,1	67,0	64,3	61,2	57,5	15,1	8,7	G1½	G1	35,6

DWC

Pompy wirnikowe, z wirnikiem zamkniętym, ze stali nierdzewnej AISI 304

Pompy wirnikowe, z wirnikiem zamkniętym, ze stali nierdzewnej AISI 304 szczególnie dobrze nadają się do zastosowań w instalacjach chłodniczych, klimatyzacyjnych i grzewczych, w chłodniach, w instalacjach myjących oraz do zasilania w wodę obiektów mieszkalnych, handlowych i przemysłowych.



Małe wymiary



Wytrzymała rama hydrauliczna



Cicha

Materiały

Korpus pompy	stal nierdzewna AISI 304
Wirnik	stal nierdzewna AISI 304
Wał	stal nierdzewna AISI 304 (część mająca kontakt z cieczą)
Uszczelnienie mechaniczne	Ceramika/Węgiel/EPDM (standard)
Wspornik silnika	Aluminium

Montaż

DWC-N
threaded version

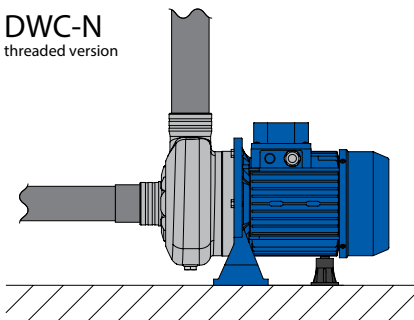

DWC-V
victaulic® version

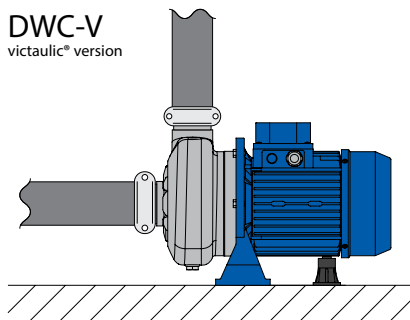

Pompy wirnikowe DWC, dzięki swoim ograniczonym wymiarom, są łatwe w montażu również w sytuacji ograniczonego miejsca lub w miejscach trudnodostępnych. Ich solidna i niezawodna budowa z korpusem ze stali nierdzewnej zapewnia wysoką sprawność w krytycznych zastosowaniach, takich jak rozprządzenie wody.

Dane techniczne

Maks. ciśnienie robocze	8 bar
Temperatura maks. cieczy	-15°C ÷ +90°C dla wersji std, Q1AVGG, VAEGG, U3BEGG, Q1U3EGG, AQ1EGG -15°C ÷ +110°C dla wersji H, HS, HW, HSW
Bieguny	2
Klasa izolacji	F
Stopień ochrony	IP55
Napięcie	Trójfazowe 230/400V ±10%

Akcesoria



Panele sterownicze
Strona 362 - **Panele sterownicze**
1EP-E - SMART - QT1



Obudowa izolacyjna
Strona 376 - **Obudowa izolacyjna dla DWC**

Opcje



Uszczelnienie mechaniczne
Strona 387 - **H, HS, HW, HSW, Q1AVGG, VAEGG, U3BEGG, Q1U3EGG, AQ1EGG**

DWC



Pompy wirnikowe, z wirnikiem zamkniętym, ze stali nierdzewnej AISI 304

DWC

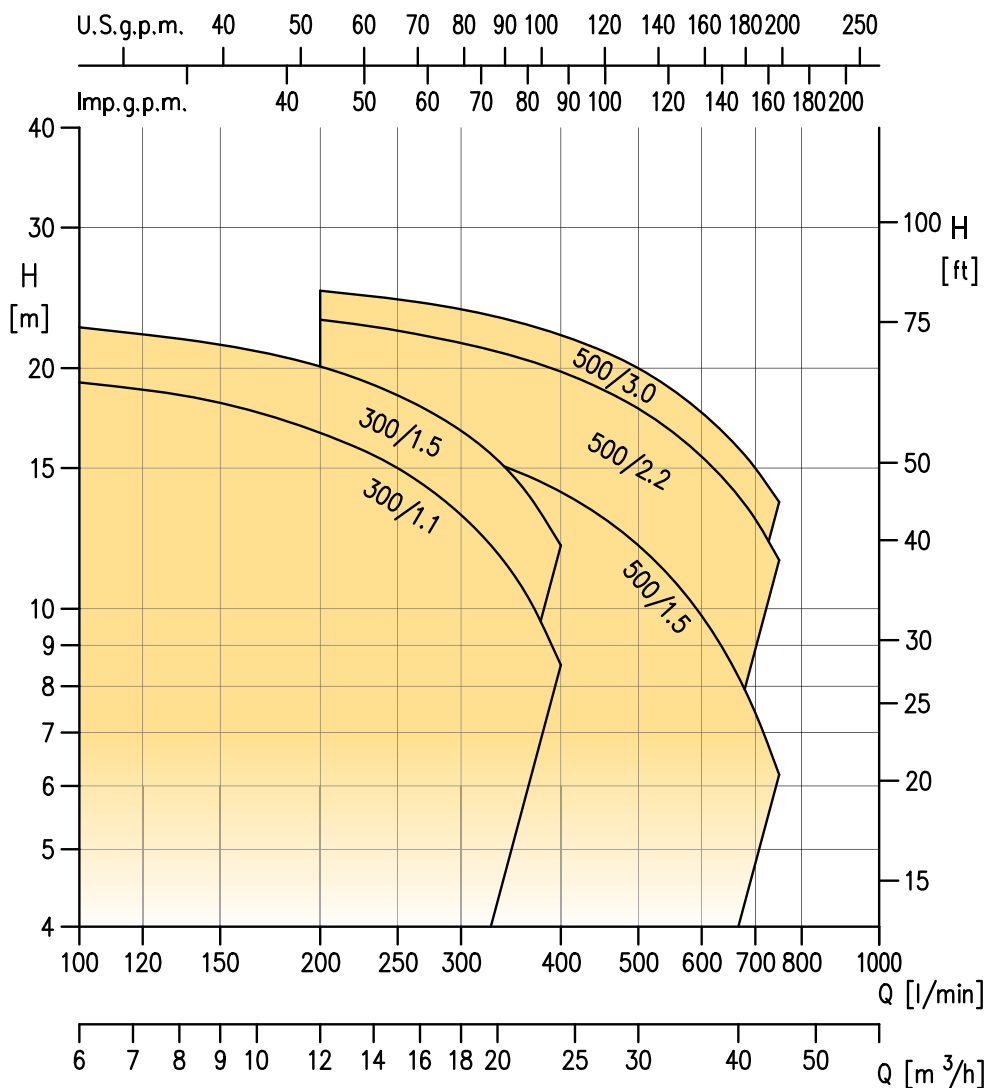

Trójfazowe 230/400V

2 bieguny

Model	Kod	Euro	HP	kW	Q=Wydajność						Pobór prądu [A]		DNA	DNM	Masa [kg]	
					I/min	150	200	350	500	600	700	230 V				400 V
					m³/h	9	12	21	30	36	42					
H=Wysokość podnoszenia [m]																
DWC-V/I 300/1,1	2180070004I	618,00	1,5	1,1	18,1	16,6	11,0	-	-	-	-	5,8	3,3	G2	G2	15,4
DWC-V/I 300/1,5	2180080004I	653,00	2	1,5	21,4	20,1	14,6	-	-	-	-	6,6	3,8	G2	G2	16,9
DWC-N/I 300/1,1	2181070004I	632,00	1,5	1,1	18,1	16,6	11,0	-	-	-	-	5,8	3,3	G2	G2	15,4
DWC-N/I 300/1,5	2181080004I	668,00	2	1,5	21,4	20,1	14,6	-	-	-	-	6,6	3,8	G2	G2	16,9
DWC-V/I 500/1,5	2190080004I	644,00	2	1,5	-	-	14,9	12,0	9,8	7,4	6,6	3,8	G2	G2	17,4	
DWC-V/I 500/2,2	2190100004I	637,00	3	2,2	-	-	20,7	17,8	15,5	13,0	8,2	4,7	G2	G2	20,3	
DWC-V/I 500/3,0	2190110004I	735,00	4	3	-	-	22,9	20,0	17,6	15,0	11,1	6,4	G2	G2	22,3	
DWC-N/I 500/1,5	2191080004I	655,00	2	1,5	-	-	14,9	12,0	9,8	7,4	6,6	3,8	G2	G2	17,4	
DWC-N/I 500/2,2	2191100004I	645,00	3	2,2	-	-	20,7	17,8	15,5	13,0	8,2	4,7	G2	G2	20,3	
DWC-N/I 500/3,0	2191110004I	745,00	4	3	-	-	22,9	20,0	17,6	15,0	11,1	6,4	G2	G2	22,3	

Wersja "V" (złącza Victaulic) dostarczana jest wraz z obudową izolacyjną.

CMA - B - C - D



Pompy wirnikowe, jednostopniowe, z żeliwa

Pompy wirnikowe, jednostopniowe, z żeliwa przeznaczone są do zastosowania w domowych instalacjach hydroforowych, małych instalacjach nawadniających, do pompowania cieczy nieagresywnych w zastosowaniach mieszkalnych, handlowych i przemysłowych w instalacjach myjących i mycia samochodów.



Dostępne w wersji z mosiężnym wirnikiem

Materiały

Korpus pompy	Żeliwo
Wirnik	<ul style="list-style-type: none"> - z PPE+PS wzmocnionego włóknem szklanym dla CMA 0.50-0.75-1.00 - z mosiądzu dla CMA 1.50-2.00-3.00 CMB 2.00-3.00-4.00-5.50 - z żeliwa dla CMB 0.75-1.00-1.50, CMC, CMD
Wał	<ul style="list-style-type: none"> - ze stali AISI 416 (integralnie) dla CMA 0.50 - ze stali AISI 303 (część mająca kontakt z cieczą) dla CMA 0.75-1.00-1.50-2.00-3.00 CMB 0.75-1.00-1.50-2.00-3.00 CMC 0.75-1.00, CMD 1.50-2.00-3.00 - ze stali AISI 304 (część mająca kontakt z cieczą) dla CMB 4.00-5.50
Uszczelnienie mechaniczne	Ceramika/Węgiel/NBR (standard)
Wspornik silnika	<ul style="list-style-type: none"> - z aluminium dla CMA 0.50-0.75-1.00 CMB 0.75-1.00 CMC 0.75-1.00 - z żeliwa dla pozostałych pomp z tej serii

Dane techniczne

Maks. ciśnienie robocze	6 bar dla CMA 0.50-0.75-1.00 CMB 0.75-1.00-1.50-2.00-3.00 CMC, CMD 8 bar dla CMA 1.50-2.00-3.00 CMB 4.00-5.50
Temperatura maks. cieczy	40°C dla CMA 0.50-0.75-1.00 90°C dla pozostałych pomp z tej serii
MEI	> 0,4
Bieguny	2
Klasa izolacji	F
Stopień ochrony	IP44
Napięcie	Jednofazowe 230V ±10% Trójfazowe 230/400V ±10%

Akcesoria

	Zbiorniki Strona 380 - zbiorniki 8/10 bar 5/10 litrów
	Pływaki Strona 375 - Wyłączniki pływakowe z przeciwwagą
	Wyłączniki ciśnieniowe Strona 375 - wyłączniki ciśnieniowe 1,3÷12 bar
	Panele sterownicze i układy sterowania Strona 362 - Presscomfort - regulator ciśnienia Strona 360 - E-power - układy sterowania do regulacji prędkości Strona 358 - E-drive - układy sterowania do regulacji prędkości Strona 362 - Panele sterownicze 1EP-E - QA50/B - QA60/C - SMART

CMA - B - C - D

Pompy wirnikowe, jednostopniowe, z żeliwa



CMA - B - C - D

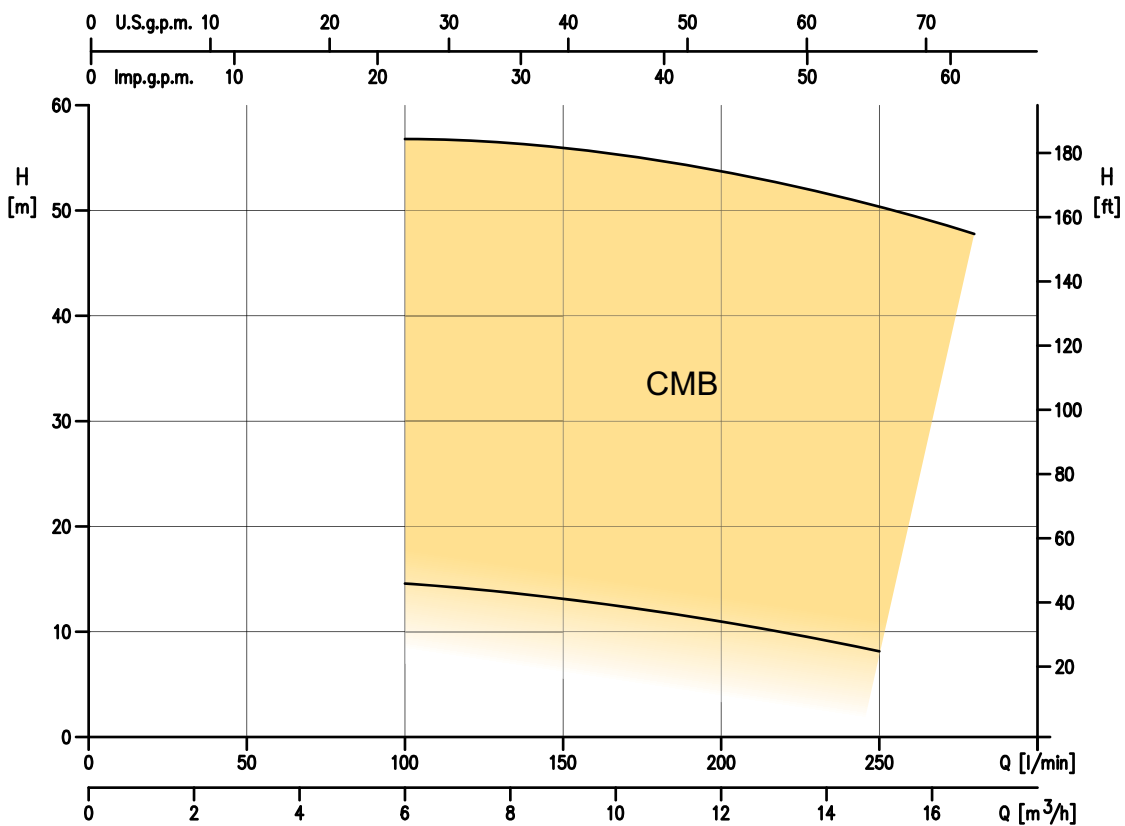
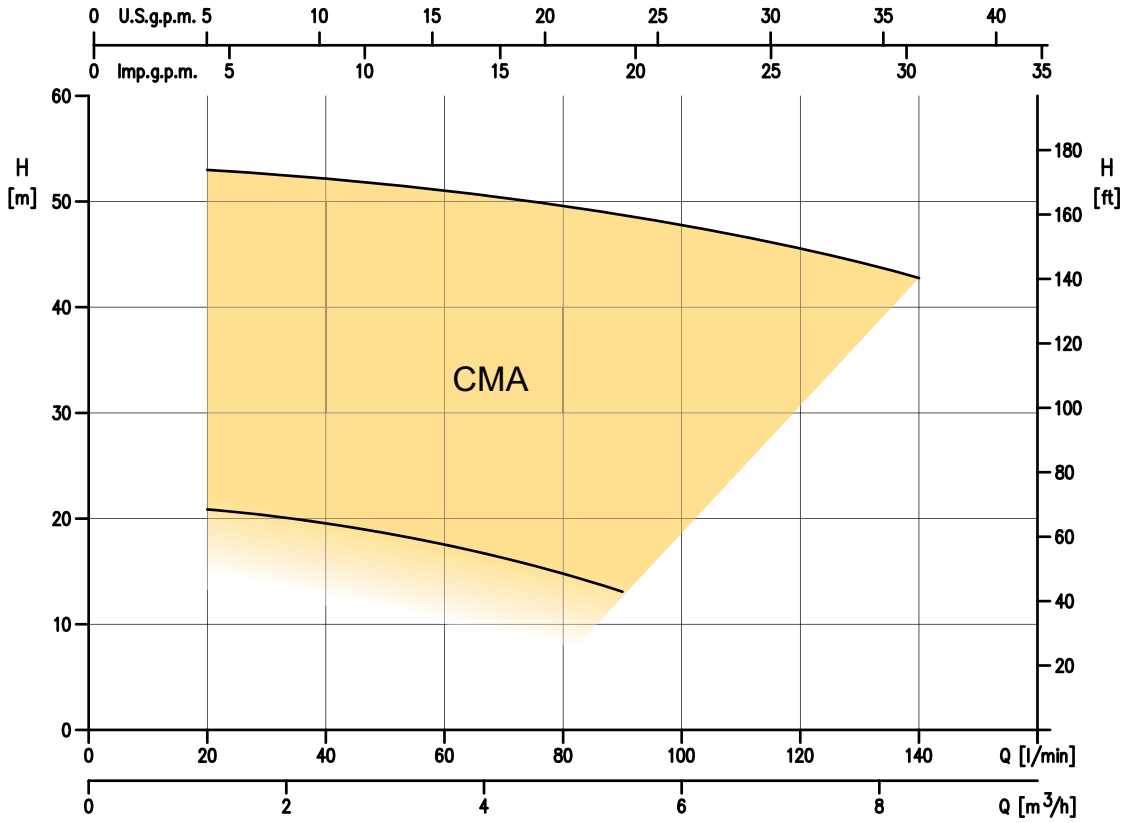

CMA - B - C - D

Pompy wirnikowe, jednostopniowe, z żeliwa

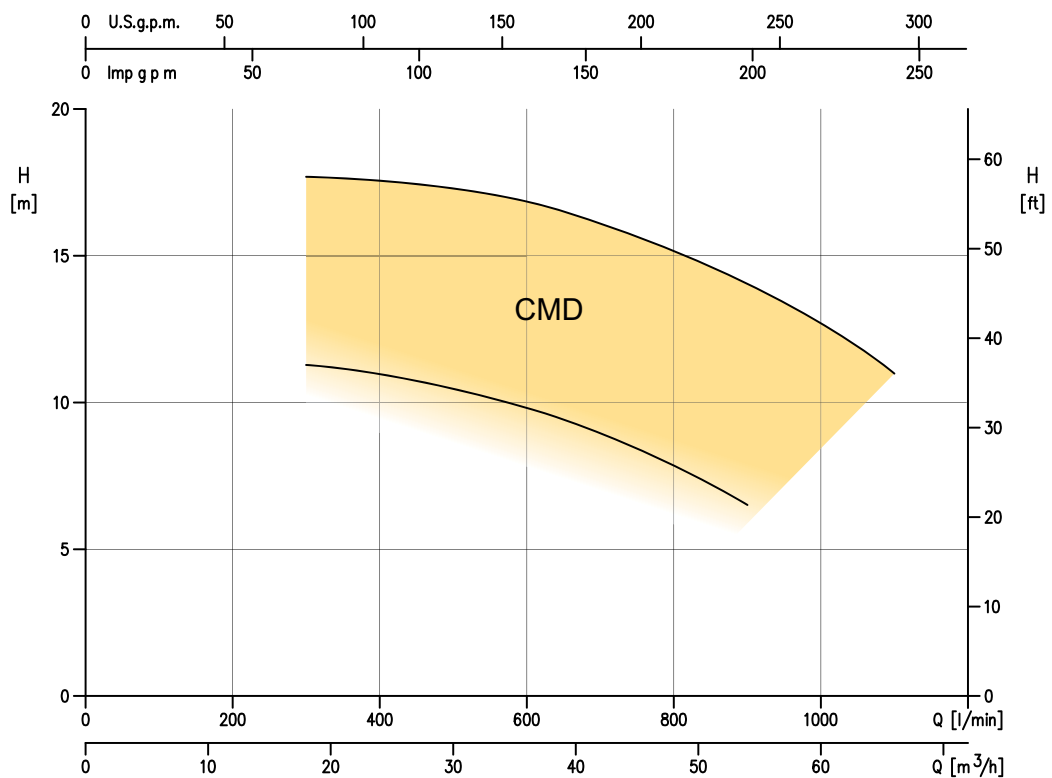
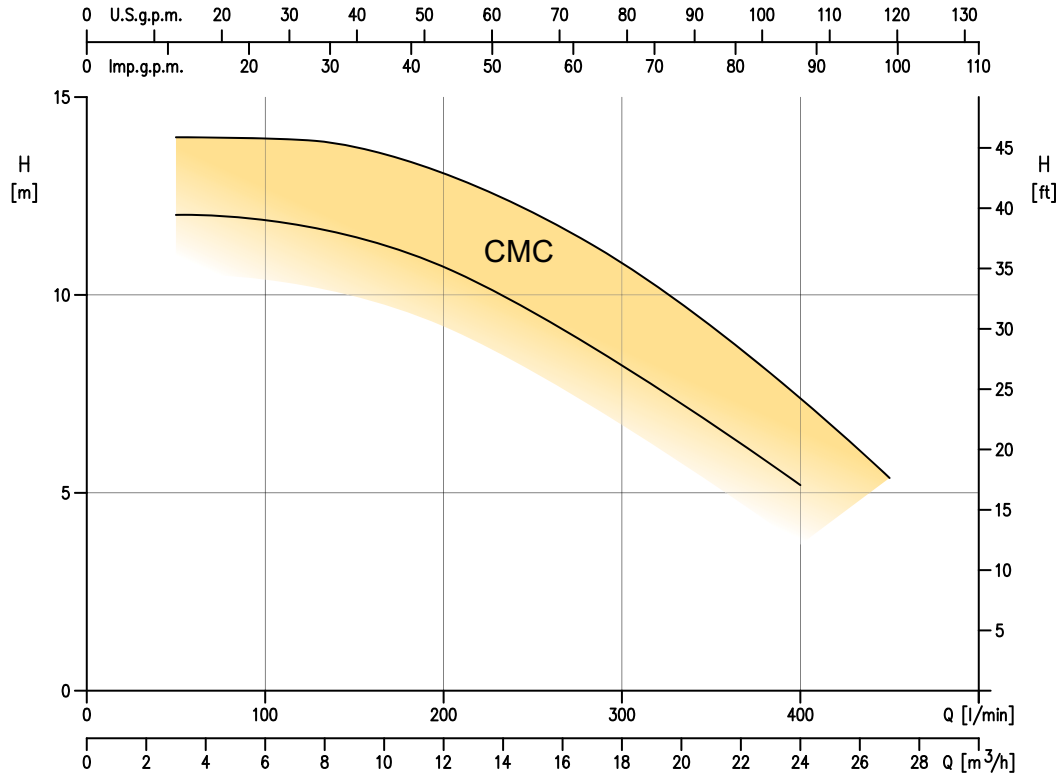

CMA - B - C - D

Pompy wirnikowe, jednostopniowe, z żeliwa



Montaż

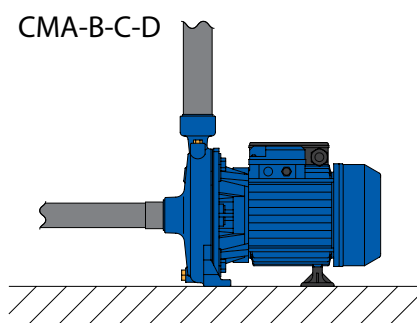

Pompy wirnikowe z serii CM, dzięki swoim ograniczonym wymiarom, są łatwe w montażu również w sytuacji ograniczonego miejsca lub w miejscach trudnodostępnych. Ich solidna i niezawodna budowa zapewnia wysoką sprawność w takich zastosowaniach, jak rozprzewadzenie wody, w których wymagana jest długotrwała, bezawaryjna praca.

Jednofazowe 230V											2 bieguny						
Model	Kod	Euro	HP	kW	Q=Wydajność								Pobór prądu [A] 230 V	DNA	DNM	Masa [kg]	
					l/min	20	40	60	80	85	90	110					120
					m ³ /h	1,2	2,4	3,6	4,8	5,1	5,4	6,6	7,2				
H=Wysokość podnoszenia [m]																	
CMA 0,50 M	1160050000	148,00	0,5	0,37		20,9	19,5	17,6	14,9	14,0	13,1	-	-	3,2	G1	G1	7,2
CMA 0,50 M GO	1160050100	162,00	0,5	0,37		20,9	19,5	17,6	14,9	14,0	13,1	-	-	3,2	G1	G1	7,2
CMA/A 0,75 M	1160090000A	182,00	0,75	0,55		29,7	27,8	24,9	21,1	20,2	-	-	4,7	G1	G1	10,3	
CMA/A 0,75 M GO	1160090100A	196,00	0,75	0,55		29,7	27,8	24,9	21,1	20,2	-	-	4,7	G1	G1	10,3	
CMA 1,00 M	1160100000	184,00	1	0,75		33,0	31,9	29,9	26,6	25,6	24,6	-	-	6,2	G1	G1	11,5
CMA 1,00 M GO	1160100100	199,00	1	0,75		33,0	31,9	29,9	26,6	25,6	24,6	-	-	6,2	G1	G1	11,5
CMA/B 1,50 M	1160150000B	342,00	1,5	1,1		39,5	39,0	38,3	37,0	36,5	36,1	34,5	-	8	G1¼	G1	19,5
CMA/A 2,00 M	1160200000A	376,00	2	1,5		47,5	47,0	46,0	45,0	45,0	44,5	43,0	42,0	10,3	G1¼	G1	22,8

GO = wersja z mosiężnym wirnikiem

Jednofazowe 230V											2 bieguny					
Model	Kod	Euro	HP	kW	Q=Wydajność						Pobór prądu [A] 230 V	DNA	DNM	Masa [kg]		
					l/min	100	150	200	250	280						
					m ³ /h	6	9	12	15,1	16,9						
H=Wysokość podnoszenia [m]																
CMB 0,75 M	1170090000	231,00	0,75	0,55		14,6	13,2	10,9	81,0	-	4,5	G2	G1¼	11,6		
CMB 1,00 M	1170100000	248,00	1	0,75		18,6	17,5	15,7	13,1	-	6	G2	G1¼	13,7		
CMB/B 1,50 M	1170150000B	333,00	1,5	1,1		22,5	21,6	20,0	17,8	16,2	8,2	G2	G1¼	19,9		
CMB/A 2,00 M	1170200000A	389,00	2	1,5		30,8	29,7	28,0	25,4	23,6	10,3	G2	G1¼	21,0		

Jednofazowe 230V											2 bieguny					
Model	Kod	Euro	HP	kW	Q=Wydajność							Pobór prądu [A] 230 V	DNA	DNM	Masa [kg]	
					l/min	50	100	200	300	400	450					
					m ³ /h	3	6	12	18,1	24,1	27,1					
H=Wysokość podnoszenia [m]																
CMC 0,75 M	1180090000	235,00	0,75	0,55		12,0	11,9	10,7	8,3	5,2	-	4,2	G2	G2	11,6	
CMC 1,00 M	1180100000	254,00	1	0,75		14,0	14,0	13,1	10,8	7,4	5,4	5,3	G2	G2	13,0	

Jednofazowe 230V											2 bieguny						
Model	Kod	Euro	HP	kW	Q=Wydajność								Pobór prądu [A] 230 V	DNA	DNM	Masa [kg]	
					l/min	250	400	600	800	900	950	1000					
					m ³ /h	18	24	36	48	54	57	60					
H=Wysokość podnoszenia [m]																	
CMD/B 1,50 M	1190150000B	366,00	1,5	1,1		11,3	11,0	9,8	7,8	6,5	-	-	8,5	G2½	G2½	21,3	
CMD/A 2,00 M	1190200000A	424,00	2	1,5		13,1	12,9	12,0	10,2	9,0	8,4	-	10,3	G2½	G2½	23,0	

CMA - B - C - D



Pompy wirnikowe, jednostopniowe, z żeliwa

Trójfazowe 230/400V														2 bieguny			
Model	Kod	Euro	HP	kW	Q=Wydajność								Pobór prądu [A]	DNA	DNM	Masa [kg]	
					l/min	20	40	60	80	85	90	110					120
					m³/h	1,2	2,4	3,6	4,8	5,1	5,4	6,6					7,2
H=Wysokość podnoszenia [m]														230 V/400 V			
CMA 0,50 T	1160050004	150,00	0,5	0,37	20,9	19,5	17,6	14,9	14,0	13,1	-	-	2,4	1,4	G1	G1	7,1
CMA 0,50 T GO	1160050104	162,00	0,5	0,37	20,9	19,5	17,6	14,9	14,0	13,1	-	-	2,4	1,4	G1	G1	7,1
CMA/A 0,75 T	1160090004A	182,00	0,75	0,55	29,7	27,8	24,9	21,1	20,2	-	-	-	3,2	1,8	G1	G1	10,2
CMA/A 0,75 T GO	1160090104A	196,00	0,75	0,55	29,7	27,8	24,9	21,1	20,2	-	-	-	3,2	1,8	G1	G1	10,2
CMA/I 1,00 T	1160100004I	184,00	1	0,75	33,0	31,9	29,9	26,6	25,6	24,6	-	-	3,3	1,9	G1	G1	11,6
CMA/I 1,00 T GO	1160100104I	199,00	1	0,75	33,0	31,9	29,9	26,6	25,6	24,6	-	-	3,3	1,9	G1	G1	11,6
CMA/I 1,50 T	1160150004I	349,00	1,5	1,1	39,5	39,0	38,3	37,0	36,5	36,1	34,5	-	5,8	3,3	G1¼	G1	20,8
CMA/I 2,00 T	1160200004I	366,00	2	1,5	47,5	47,0	46,0	45,0	45,0	44,5	43,0	42,0	7,6	4,4	G1¼	G1	24,3
CMA/I 3,00 T	1160300004I	391,00	3	2,2	53,0	52,5	51,0	49,5	49,0	49,0	46,5	45,5	8,5	4,9	G1¼	G1	24,3

GO= Wersja z mosiężnym wirnikiem

Trójfazowe 230/400V														2 bieguny			
Model	Kod	Euro	HP	kW	Q=Wydajność						Pobór prądu [A]	DNA	DNM	Masa [kg]			
					l/min	100	150	200	250	280							
					m³/h	6	9	12	15,1	16,9							
H=Wysokość podnoszenia [m]														230 V/400 V			
CMB 0,75 T	1170090004	226,00	0,75	0,55	14,6	13,2	10,9	8,1	0	-	-	3,0	1,7	G2	G1¼	11,6	
CMB/I 1,00 T	1170100004I	248,00	1	0,75	18,6	17,5	15,7	13,1	-	-	-	3,5	2,0	G2	G1¼	13,7	
CMB/I 1,50 T	1170150004I	315,00	1,5	1,1	22,5	21,6	20,0	17,8	16,2	-	-	5,8	3,3	G2	G1¼	20,4	
CMB/I 2,00 T	1170200004I	345,00	2	1,5	30,8	29,7	28,0	25,4	23,6	-	-	7,1	4,1	G2	G1¼	22,9	
CMB/I 3,00 T	1170300004I	389,00	3	2,2	35,4	34,4	32,7	30,2	28,5	-	-	8,2	4,7	G2	G1¼	22,2	
CMB/I 4,00 T	1170400004I	593,00	4	3	45,5	44,0	42,0	37,8	36,2	-	-	11,1	6,4	G2	G1¼	37,7	
CMB/I 5,50 T	1170550004I	671,00	5,5	4	57,0	56,0	53,5	50,5	48,0	-	-	15,6	9,0	G2	G1¼	43,4	

Trójfazowe 230/400V														2 bieguny			
Model	Kod	Euro	HP	kW	Q=Wydajność						Pobór prądu [A]	DNA	DNM	Masa [kg]			
					l/min	50	100	200	300	400					450		
					m³/h	3	6	12	18,1	24,1					27,1		
H=Wysokość podnoszenia [m]														230 V/400 V			
CMC 0,75 T	1180090004	235,00	0,75	0,55	12,0	11,9	10,7	8,3	5,2	-	-	2,8	1,6	G2	G2	11,6	
CMC/I 1,00 T	1180100004I	253,00	1	0,75	14,0	14,0	13,1	10,8	7,4	5,4	-	3,0	1,7	G2	G2	13,8	

Trójfazowe 230/400V														2 bieguny			
Model	Kod	Euro	HP	kW	Q=Wydajność								Pobór prądu [A]	DNA	DNM	Masa [kg]	
					l/min	250	400	600	800	900	950	1000					
					m³/h	18	24	36	48	54	57	60					
H=Wysokość podnoszenia [m]														230 V/400 V			
CMD/I 1,50 T	1190150004I	338,00	1,5	1,1	11,3	11,0	9,8	7,8	6,5	-	-	5,8	3,3	G2½	G2½	23,1	
CMD/I 2,00 T	1190200004I	382,00	2	1,5	13,1	12,9	12,0	10,2	9,0	8,4	-	7,1	4,1	G2½	G2½	24,2	
CMD/I 3,00 T	1190300004I	438,00	3	2,2	16,1	15,8	15,0	13,1	11,9	11,2	10,4	8,2	4,7	G2½	G2½	23,9	

CDA

Pompy wirnikowe, dwustopniowe, z żeliwa

Pompy wirnikowe, dwustopniowe, z żeliwa przeznaczone są do zastosowania w domowych instalacjach hydroforowych, małych instalacjach nawadniających, do pompowania cieczy nieagresywnych w zastosowaniach mieszkalnych, handlowych i przemysłowych w instalacjach myjących i mycia samochodów. Mogą być instalowane w złożonych maszynach, do zastosowań przemysłowych.



Dostępne
w wersji
z mosiężnym
wirnikiem

Materiały

Korpus pompy	Żeliwo
Wirnik	z PPE+PS wzmocnionego włóknom szklanym dla CDA 0.75 - 1.00, z mosiądzu dla pozostałych pomp z tej serii
Wał	ze stali AISI 303 dla CDA 0.75 - 1.00 - 1.50 - 2.00 - 3.00, ze stali AISI 304 dla CDA 4.00 - 5.50
Uszczelnienie mechaniczne	Ceramika/Węgiel/NBR (standard)
Wspornik silnika	z aluminium dla CDA 0.75 - 1.00 z żeliwa dla pozostałych pomp z tej serii

Montaż

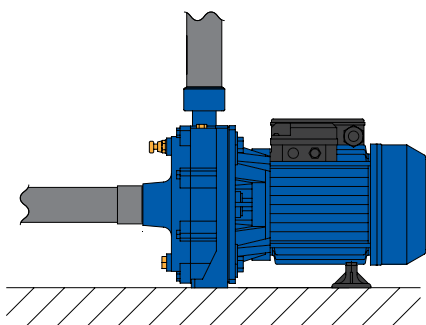

Pompy wirnikowe CDA, dzięki swoim ograniczonym wymiarom, są łatwe w montażu również w sytuacji ograniczonego miejsca lub w miejscach trudnodostępnych. Ich solidna i niezawodna budowa zapewnia wysoką sprawność w takich zastosowaniach, jak rozprowadzenie wody, w których wymagana jest długotrwała, bezawaryjna praca.

Dane techniczne

Maks. ciśnienie robocze	6 bar dla CDA 0.75-1.00 10 bar dla pozostałych pomp z tej serii
Temperatura maks. cieczy	40°C dla CDA 0.75-1.00, 90°C dla pozostałych pomp z tej serii
Bieguny	2
Klasa izolacji	F
Stopień ochrony	IP44
Napięcie	Jednofazowe 230V ±10% Trójfazowe 230/400V ±10%

Akcesoria



Zbiorniki

Strona 380 - zbiorniki 8/10 bar 5/10 litrów



Pływaki

Strona 375 - Wyłączniki pływakowe z przeciwwagą



Wyłączniki ciśnieniowe

Strona 375 - wyłączniki ciśnieniowe 1,3÷12 bar



Panele sterownicze i układy sterowania

Strona 362 - **Presscomfort**

- regulator ciśnienia

Strona 360 - **E-power**

- układy sterowania do regulacji prędkości

Strona 358 - **E-drive**

- układy sterowania do regulacji prędkości

Strona 362 - **Panele sterownicze**

1EP-E - QA50/B - QA60/C - SMART



CDA

Pompy wirnikowe, dwustopniowe, z żeliwa

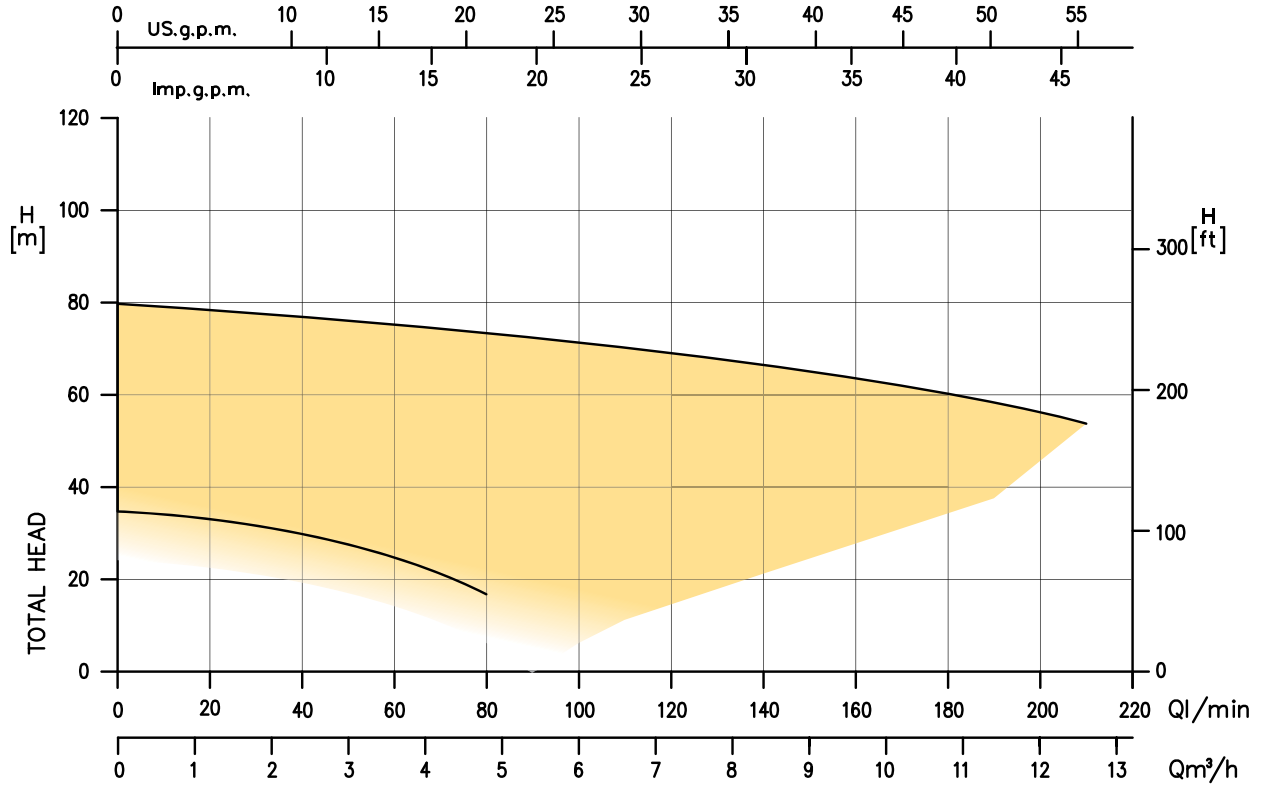

Jednofazowe 230V					2 bieguny											
Model	Kod	Euro	HP	kW	Q=Wydajność							Pobór prądu [A]	DNA	DNM	Masa [kg]	
					l/min	20	40	50	80	90	100					110
					m³/h	1,2	2,4	3	4,8	5,4	6	6,6	H=Wysokość podnoszenia [m]			
CDA/A 0.75 M	1210090000A	232,00	0,75	0,55		33,0	30,2	27,9	17,0	-	-	-	5	G1	G1	13,8
CDA/A 0.75 M GO	1210090100A	246,00	0,75	0,55		33,0	30,2	27,9	17,0	-	-	-	5	G1	G1	13,8
CDA 1.00 M	12101000000	235,00	1	0,75		39,5	37,0	35,2	27,0	21,0	-	-	6,1	G1	G1	15,0
CDA 1.00 M GO	1210100100	276,00	1	0,75		39,5	37,0	35,2	27,0	21,0	-	-	6,1	G1	G1	15,0
CDA/B 1.50 M	1210150000B	374,00	1,5	1,1		50,8	48,8	47,1	38,4	33,4	27,5	-	8,6	G1¼	G1	24,2
CDA/A 2.00 M	1210200000A	439,00	2	1,5		60,5	58,6	56,9	49,8	46,5	40,3	32,5	10,8	G1¼	G1	26,0

GO= Wersja z mosiężnym wirnikiem

Trójfazowe 230/400V					2 bieguny												
Model	Kod	Euro	HP	kW	Q=Wydajność							Pobór prądu [A]	DNA	DNM	Masa [kg]		
					l/min	40	50	80	110	140	170						
					m³/h	1,2	2,4	3	4,8	6,6	8,4	10,2	H=Wysokość podnoszenia [m]				
CDA/A 0.75 T	1210090004A	232,00	0,75	0,55		33,0	30,2	27,9	17,0	-	-	-	3,4	2,0	G1	G1	13,8
CDA/I 1.00 T	1210100004I	235,00	1	0,75		39,5	37,0	35,2	27,0	-	-	-	3,3	1,9	G1	G1	15,0
CDA/I 1.00 T GO	1210100104I	276,00	1	0,75		39,5	37,0	35,2	27,0	-	-	-	3,3	1,9	G1	G1	15,0
CDA/I 1.50 T	1210150004I	357,00	1,5	1,1		50,8	48,8	47,1	38,4	-	-	-	5,8	3,3	G1¼	G1	25,8
CDA/I 2.00 T	1210200004I	414,00	2	1,5		60,5	58,6	56,9	49,8	32,5	-	-	7,9	4,6	G1¼	G1	28
CDA/I 3.00 T	1210300004I	468,00	3	2,2		-	60,5	59,3	54,1	44,6	32,0	-	8,5	4,9	G1¼	G1	26,7
CDA/I 4.00 T	1210400004I	763,00	4	3		-	-	67,0	64,8	62,0	58,0	53,5	11,7	6,8	G1½	G1¼	46,8
CDA/I 5.50 T	1210550004I	824,00	5,5	4		-	-	76,5	73,9	70,5	66,8	62,0	15,1	8,7	G1½	G1¼	52

GO= Wersja z mosiężnym wirnikiem

PRA - PRN

Pompy z wirnikiem peryferyjnym, z żeliwa

Pompy z wirnikiem peryferyjnym, z żeliwa, szczególnie dobrze sprawdzają się w zastosowaniach domowych i są przeznaczone do zasilania kotłów, naczyń wzbiorczych, itd.



Dostępna
wersja
niklowana



Lekka
i łatwa
do transportu



Praktyczna
i łatwa
w użyciu



Cicha

Materiały

Korpus pompy	Żeliwo
Wirnik	Mosiądz
Waż	AVZ dla PRA 0.50 AISI 303 dla pozostałych pomp z tej serii
Uszczelnienie mechaniczne	Węgiel/Ceramika/NBR (standard)
Wspornik silnika	Żeliwo

Montaż

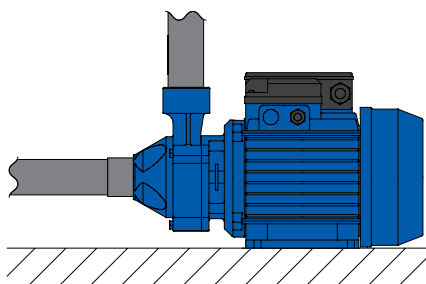

Pompy wirnikowe PRA, dzięki swoim ograniczonym wymiarom, są łatwe w montażu również w sytuacji ograniczonego miejsca lub w miejscach trudnodostępnych. Ich solidna i niezawodna budowa zapewnia wysoką sprawność w takich zastosowaniach, jak rozprowadzenie wody, w których wymagana jest długotrwała, bezawaryjna praca.

Dane techniczne

Maks. ciśnienie robocze	6 bar PRA/PRN 0.50 7,5 bar PRA 0.80 12 bar dla pozostałych pomp z tej serii
Temperatura maks. cieczy	80 °C
Bieguny	2
Klasa izolacji	F
Stopień ochrony	IP44
Napięcie	Jednofazowe 230V ±10% Trójfazowe 230/400V ±10%

Akcesoria



Pływaki

Strona 375 - Wyłączniki pływakowe z przeciwwagą



Panele sterownicze

Strona 369 - Panele sterownicze QA50/B - QA60/C

PRA - PRN

Pompy z wirnikiem peryferalnym, z żeliwa

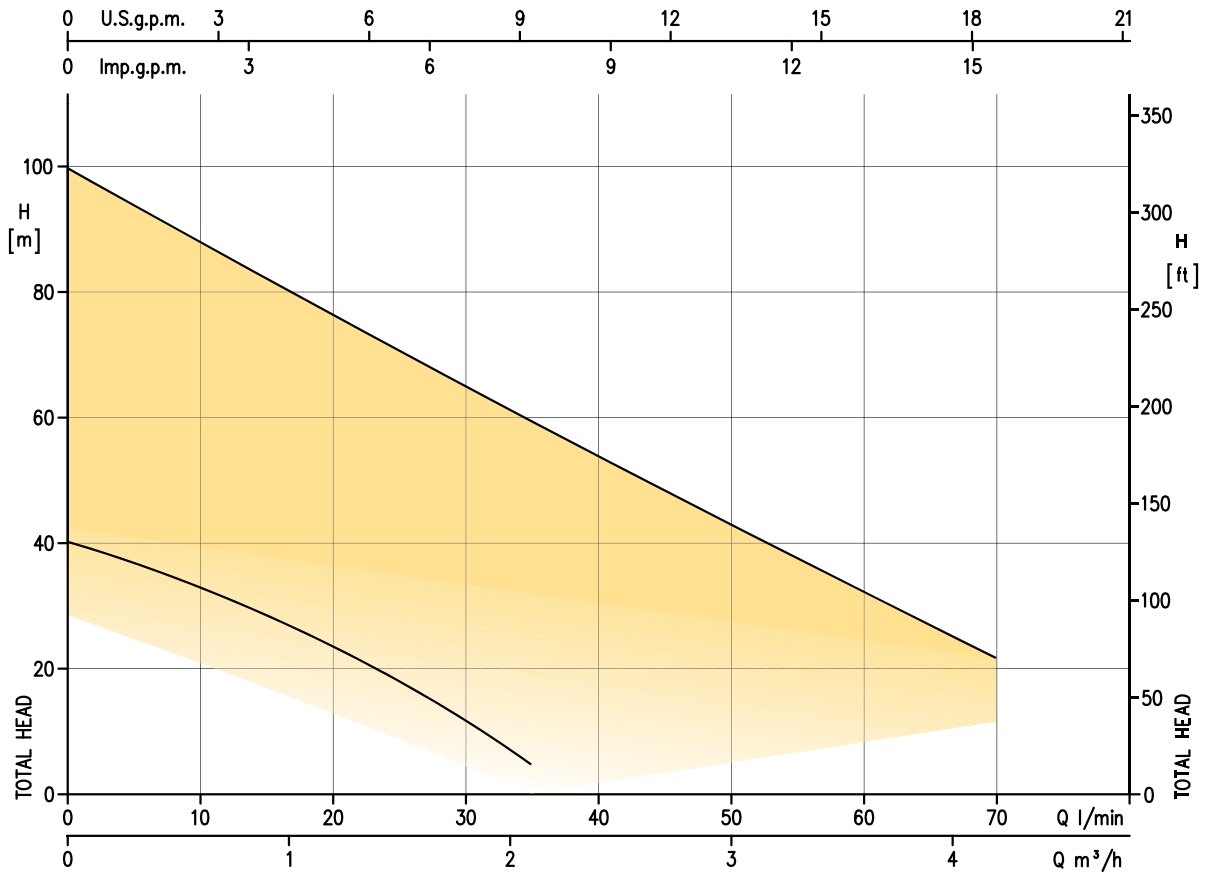

Jednofazowe 230V					2 bieguny											
Model	Kod	Euro	HP	kW	Q=Wydajność								Pobór prądu [A]	DNA	DNM	Masa [kg]
					l/min	5	10	15	20	35	50	65				
					m³/h	0,3	0,6	0,9	1,2	2,1	3	3,9	H=Wysokość podnoszenia [m]			
													230 V			
PRA 0,50 M	1150050000	111,00	0,5	0,37	37,0	33,3	28,7	23,7	5,0	-	-	2,6	G1	G1	5,6	
PRA 0,80 M	1150080000	171,00	0,8	0,6	56,0	50,7	45,1	39,8	25,0	12,0	-	4,9	G1	G1	9,2	
PRA 1,00 M	1150100000	215,00	1	0,75	62,0	54,4	47,0	40,4	24,3	13,0	-	5,6	G1	G1	9,7	
PRA/B 1,50 M	1150150000B	292,00	1,5	1,1	-	81,0	76,9	71,9	55,8	37,9	18,0	10	G1	G1	14,5	
PRA/A 2,00 M	1150200000A	338,00	2	1,5	-	88,0	82,9	77,0	59,8	43,3	27,4	10,9	G1	G1	15,8	
PRN 0,50 M *	1150050100	135,00	0,5	0,37	37,0	33,3	28,7	23,7	5,0	-	-	2,6	G1	G1	5,6	

* Wersja niklowana

Trójfazowe 230/400V					2 bieguny											
Model	Kod	Euro	HP	kW	Q=Wydajność								Pobór prądu [A]	DNA	DNM	Masa [kg]
					l/min	5	10	15	20	35	50	65				
					m³/h	0,3	0,6	0,9	1,2	2,1	3	3,9	H=Wysokość podnoszenia [m]			
													230 V/400 V			
PRA 0,50 T	1150050004	111,00	0,5	0,37	37,0	33,3	28,7	23,7	5,0	-	-	1,7	1	G1	G1	5,6
PRA 0,80 T	1150080004	171,00	0,8	0,6	56,0	50,7	45,1	39,8	25,0	12,0	-	3,6	2,1	G1	G1	9,2
PRA/I 1,00 T	1150100004I	215,00	1	0,75	62,0	54,4	47,0	40,4	24,3	13,0	-	3	1,7	G1	G1	10,5
PRA/I 1,50 T	1150150004I	279,00	1,5	1,1	-	81,0	76,9	71,9	55,8	37,9	18,0	5,8	3,3	G1	G1	16,4
PRA/I 2,00 T	1150200004I	321,00	2	1,5	-	88,0	82,9	77,0	59,8	43,3	27,4	6,6	3,8	G1	G1	17,3

DWO(HS)



Pompy wirnikowe, z wirnikiem otwartym, ze stali nierdzewnej AISI 304

Pompy wirnikowe z wirnikiem otwartym. DWO szczególnie nadają się do mycia warzyw, mięsa, ryb i skorupiaków. Przeznaczone są do stosowania w przemysłowych instalacjach myjących, w systemach mycia i wykańczania powierzchni części metalowych, puszek, instalacjach do mycia butelek, słoików, szklanych pojemników, skrzynek, koszyków, itd. Zmywarki naczyń, myjki szkła, kubków dla placówek społecznych, szpitali, itd., kabiny natryskowe oraz transport i usuwanie cieczy, w tym cieczy zawierających frakcje stałe.



Małe
wymiary



Wytrzymała
rama
hydrauliczna



Cicha

Materiały

Korpus pompy	stal nierdzewna AISI 304
Wirnik	stal nierdzewna AISI 304
Wał	stal nierdzewna AISI 304
Uszczelnienie mechaniczne	Ceramika/Węgiel/NBR (standard); HS: SiC/SiC/FPM
Wspornik silnika	Aluminium

Wirnik otwarty



Dane techniczne

Maks. ciśnienie robocze	8 bar
Temperatura maks. cieczy	-5°C ÷ +90°C dla wersji std, Q1AVGG, VAEGG, U3BEGG, Q1U3EGG, AQ1EGG -5°C ÷ +110°C dla wersji H, HS, HW, HSW
Maks. średnica ciał stałych	19 mm
Bieguny	2
Klasa izolacji	F
Stopień ochrony	IP55
Napięcie	Jednofazowe 230V ±10% Trójfazowe 230/400V ±10%

Akcesoria



Panele sterownicze

Strona 362 - Panele sterownicze
1EP-E - QA50/B - QA60/C - SMART

Opcje



Uszczelnienie mechaniczne

Strona 387 - H, HS, HW, HSW, Q1AVGG, VAEGG, U3BEGG, Q1U3EGG, AQ1EGG

DWO(HS)



Pompy wirnikowe, z wirnikiem otwartym, ze stali nierdzewnej AISI 304

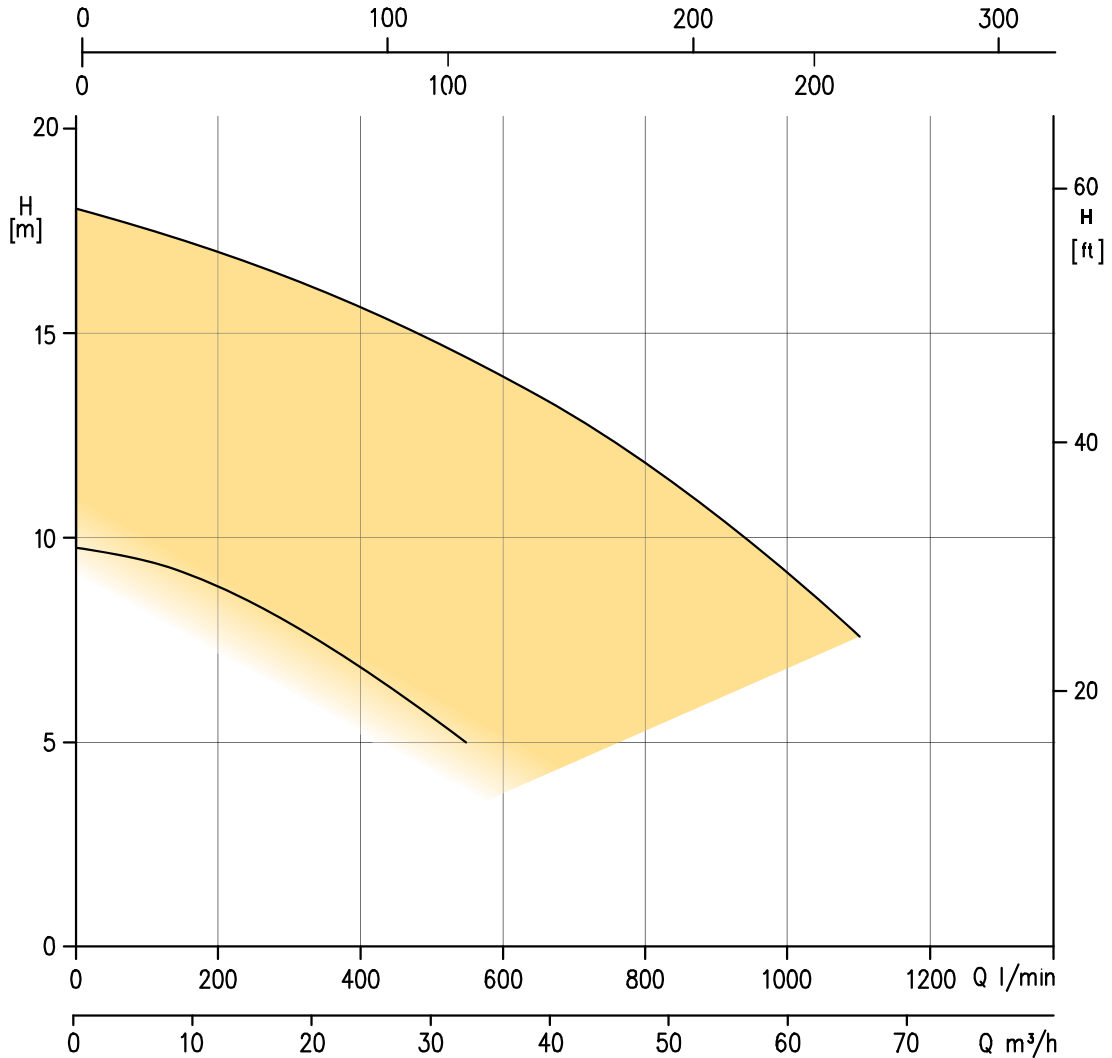

Jednofazowe 230V										2 bieguny					
Model	Kod	Euro	HP	kW	Q=Wydajność						Pobór prądu [A] 230 V	DNA	DNM	Masa [kg]	
					I/min	100	200	300	400	550					750
					m³/h	6	12	18	24	33					42
H=Wysokość podnoszenia [m]															
DWO/A 150 M	1579070000A	530,00	1,5	1,1	9,5	8,9	7,9	6,9	5,1	-	6,8	G2	G2	14,4	
DWO 200 M	1579080000	610,00	2	1,5	12,7	12,3	11,5	10,5	8,6	5,8	9	G2	G2	15,7	

Trójfazowe 230/400V										2 bieguny							
Model	Kod	Euro	HP	kW	Q=Wydajność							Pobór prądu [A]		DNA	DNM	Masa [kg]	
					I/min	200	300	400	550	750	950	1100	230 V				400 V
					m³/h	12	18	24	33	42	57	66					
H=Wysokość podnoszenia [m]																	
DWO/I 150	1579070004I	526,00	1,5	1,1	8,9	7,9	6,9	5,1	-	-	-	5,8	3,3	G2	G2	15,4	
DWO/I 200	1579080004I	605,00	2	1,5	12,3	11,5	10,5	8,6	5,8	-	-	6,6	3,8	G2	G2	17,1	
DWO/I 300	1579100004I	795,00	3	2,2	14,5	13,8	12,9	11,7	9,7	7,5	-	8,2	4,7	G2½	G2	19,4	
DWO/I 400	1579110004I	852,00	4	3	16,9	16,3	15,6	14,3	12,4	9,8	7,6	11,1	6,4	G2½	G2	22,4	

DWOHS



Pompy wirnikowe, z wirnikiem otwartym, ze stali nierdzewnej AISI 304

Wersja DWOHS - jednofazowa 230V												2 bieguny			
Model	Kod	Euro	HP	kW	Q=Wydajność						Pobór prądu [A] 230 V	DNA	DNM	Masa [kg]	
					l/min m ³ /h	100 6	200 12	300 18	400 24	550 33					750 42
H=Wysokość podnoszenia [m]															
DWOHS/A 150 M	1579074900A	671,00	1,5	1,1		9,5	8,9	7,9	6,9	5,1	-	6,8	G2	G2	14,4
DWOHS 200 M	1579084900	761,00	2	1,5		12,7	12,3	11,5	10,5	8,6	5,8	9	G2	G2	15,7

Wersja DWOHS - trójfazowe 230/400V												2 bieguny					
Model	Kod	Euro	HP	kW	Q=Wydajność							Pobór prądu [A] 230 V 400 V		DNA	DNM	Masa [kg]	
					l/min m ³ /h	200 12	300 18	400 24	550 33	750 42	950 57	1100 66					
H=Wysokość podnoszenia [m]																	
DWOHS/I 150	1579074904I	667,00	1,5	1,1		8,9	7,9	6,9	5,1	-	-	-	5,8	3,3	G2	G2	15,4
DWOHS/I 200	1579084904I	746,00	2	1,5		12,3	11,5	10,5	8,6	5,8	-	-	6,6	3,8	G2	G2	17,1
DWOHS/I 300	1579104904I	918,00	3	2,2		14,5	13,8	12,9	11,7	9,7	7,5	-	8,2	4,7	G2½	G2	19,4
DWOHS/I 400	1579114904I	993,00	4	3		16,9	16,3	15,6	14,3	12,4	9,8	7,6	11,1	6,4	G2½	G2	22,4

CMR



Pompy wirnikowe, z wirnikiem otwartym, z żeliwa

Pompy wirnikowe, jednostopniowe, z żeliwa przeznaczone są do zastosowania w domowych instalacjach hydroforowych, małych instalacjach nawadniających, do pompowania cieczy nieagresywnych w zastosowaniach mieszkalnych, handlowych i przemysłowych w instalacjach myjących i mycia samochodów. Mogą być instalowane w złożonych maszynach, do zastosowań przemysłowych.



Dostępne w wersji z mosiężnym wirnikiem



Możliwość instalowania w złożonych maszynach, do zastosowań przemysłowych.

Materiały

Korpus pompy	Żeliwo
Wirnik	Mosiądz
Wał	ze stali AISI 303 (część mająca kontakt z cieczą)
Uszczelnienie mechaniczne	Ceramika/Węgiel/NBR (standard)
Wspornik silnika	Aluminium

Dane techniczne

Maks. ciśnienie robocze	6 bar
Temperatura maks. cieczy	90 °C
MEI	> 0,4
Bieguny	2
Klasa izolacji	F
Stopień ochrony	IP44
Napięcie	Jednofazowe 230V ±10% Trójfazowe 230/400V ±10%

Akcesoria



Zbiorniki

Strona 380 - zbiorniki 8/10 bar 5/10 litrów



Pływaki

Strona 375 - Wyłączniki pływakowe z przeciwwagą



Wyłączniki ciśnieniowe

Strona 375 - wyłączniki ciśnieniowe 1,3÷12 bar



Panele sterownicze i układy sterowania

Strona 362 - **Presscomfort**

- regulator ciśnienia

Strona 360 - **E-power**

- układy sterowania do regulacji prędkości

Strona 358 - **E-drive**

- układy sterowania do regulacji prędkości

Strona 362 - **Panele sterownicze**

1EP-E - QA50/B - QA60/C - SMART

CMR

Pompy wirnikowe, z wirnikiem otwartym, z żeliwa

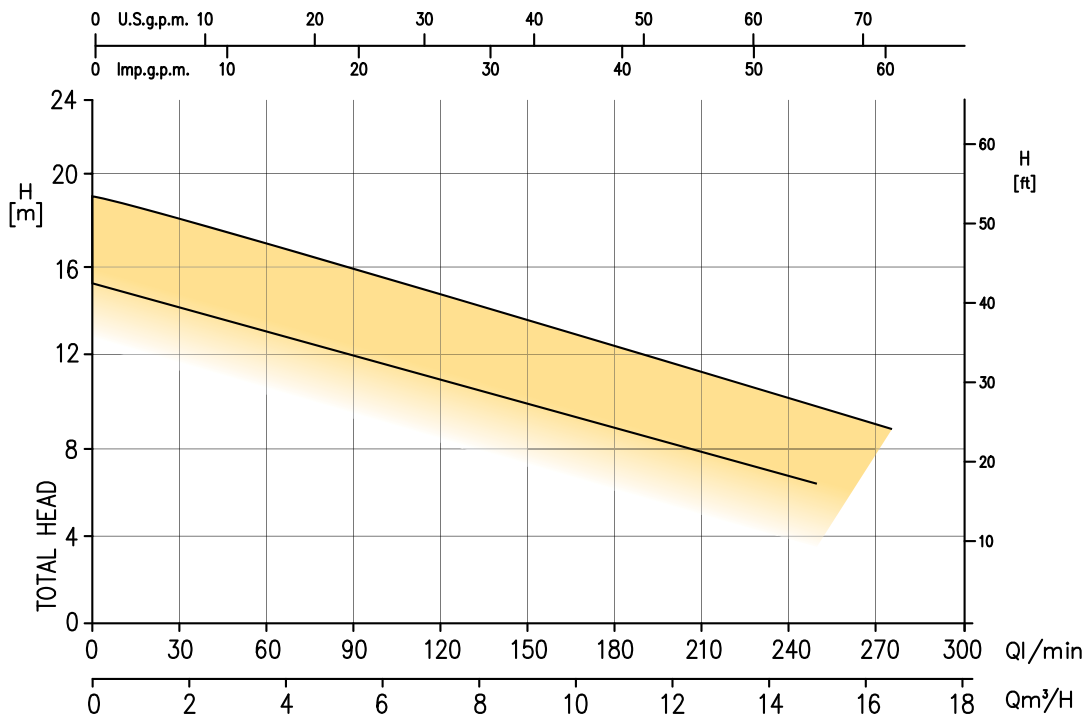

Montaż

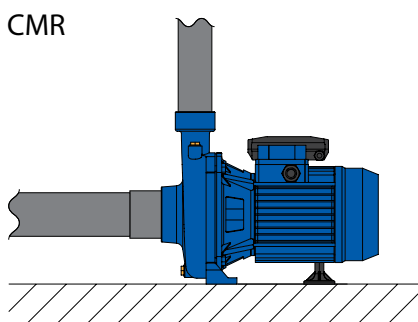

Pompy wirnikowe z serii CMR, dzięki swoim ograniczonym wymiarom, są łatwe w montażu również w sytuacji ograniczonego miejsca lub w miejscach trudnodostępnych. Ich solidna i niezawodna budowa zapewnia wysoką sprawność w takich zastosowaniach, jak rozprzewadzenie wody, w których wymagana jest długotrwała, bezawaryjna praca.

Jednofazowe 230V										2 bieguny			
Model	Kod	Euro	HP	kW	Q=Wydajność					Pobór prądu [A]	DNA	DNM	Masa [kg]
					l/min m³/h	50 3	100 6	200 12	250 15				
CMR 0,75 M	1200090000	202,00	0,75	0,55	13,6	11,4	8,1	6,3	-	3,8	G1½	G1½	10,7
CMR 1,00 M	1200100000	224,00	1	0,75	17,3	15,4	11,5	9,6	8,7	4,85	G1½	G1½	11,9

Trójfazowe 230/400V										2 bieguny				
Model	Kod	Euro	HP	kW	Q=Wydajność					Pobór prądu [A]		DNA	DNM	Masa [kg]
					l/min m³/h	50 3	100 6	200 12	250 15	275 17,5	230 V			
CMR 0,75 T	1200090004	202,00	0,75	0,55	13,6	11,4	8,1	6,3	-	2,8	1,6	G1½	G1½	10,7
CMR/1 1,00 T	1200100004I	224,00	1	0,75	17,3	15,4	11,5	9,6	8,7	3	1,7	G1½	G1½	12,7

SWS - SWT



Pompy samossące do basenów

Elektryczne pompy samossące do basenów, stosowane są jako systemy filtracji dla basenów prywatnych i publicznych



Zabezp. silnika przed zalaniem



Wbudowany duży filtr wstępny



Praktyczna i łatwa w użyciu



Łatwa konserwacja

Dane techniczne

Maks. temperatura otoczenia	+40 °C
Temperatura maks. cieczy	+40 °C
MEI	> 0,4
Bieguny	2
Klasa izolacji	F
Stopień ochrony	IP55
Złącza	SWS: - gwint wewnętrzny 1 1/2" - złącze na rurę PVC Ø50mm do przyklejenia SWT: - gwint wewnętrzny 2"
Napięcie	jednofazowa 230V trójfazowe 230/400V (tylko SWT)

Materiały

Korpus pompy	Polipropylen wzmocniony włóknem szklanym i odporny na substancje chemiczne
Wirnik	Noryl
Wał	AISI 316
Uszczelnienie mechaniczne	Grafit/ceramika
Pokrywa filtra wstępnego	Przezroczysty poliwęglan

Akcesoria



Pływak

Strona 375 - Wyłączniki pływakowe z przeciwwagą



Panele sterownicze i układy sterowania

Strona 362 - Panele sterownicze
1EP-E - QA50/B - QA60/C - SMART

Montaż

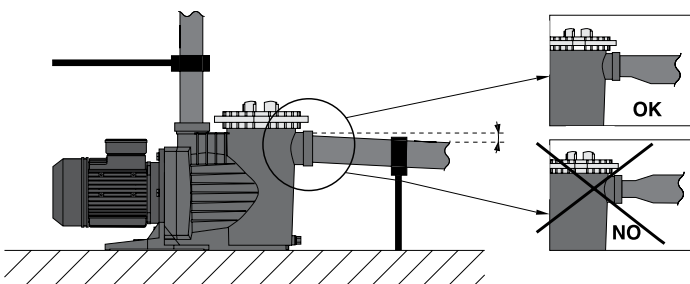

Pompy wirnikowe z serii SWS - SWT, dzięki swoim ograniczonym wymiarom, są łatwe w montażu również w sytuacji ograniczonego miejsca lub w miejscach trudnodostępnych. Ich solidna i niezawodna budowa zapewnia wysoką sprawność w takich zastosowaniach, jak instalacje basenowe, w których wymagana jest długotrwała, bezawaryjna praca.

SWS - SWT

Pompy samossące do basenów

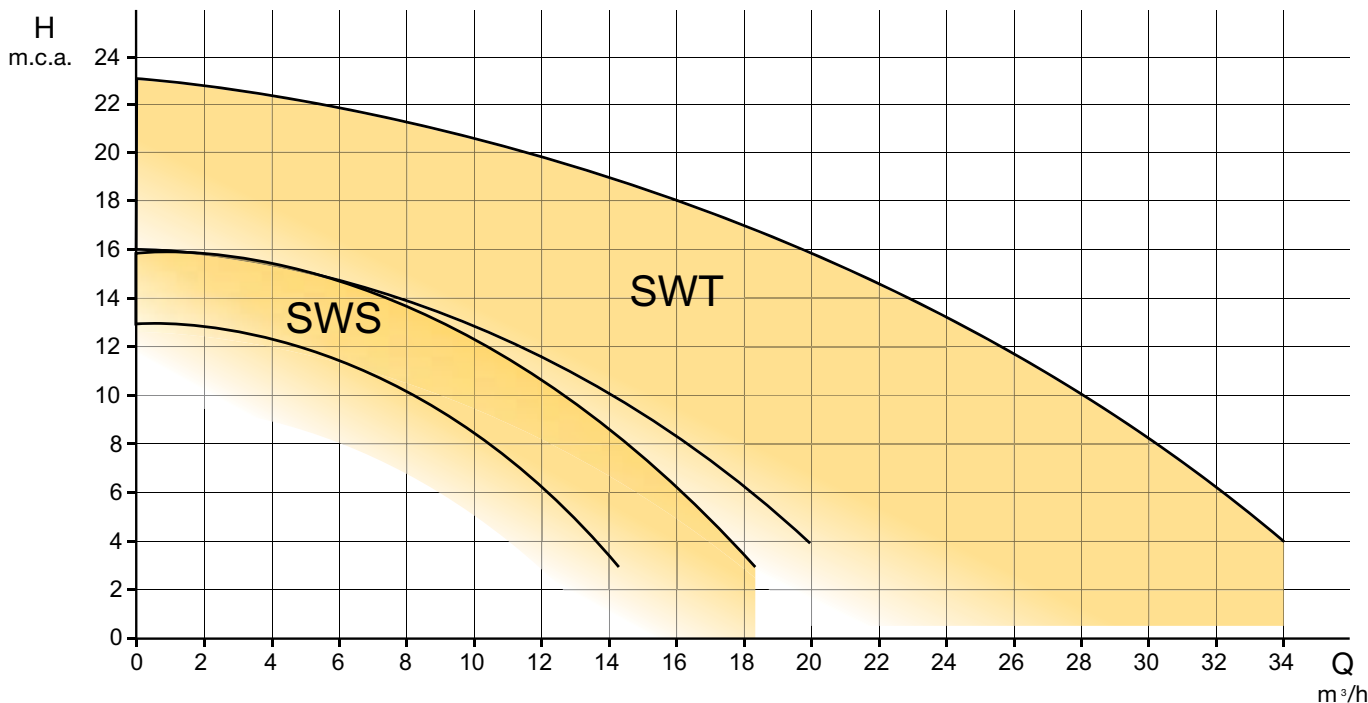

Jednofazowe 230V 2 bieguny

Model	Kod	Euro	HP	kW	H=Wysokość podnoszenia [m]							Pobór prądu [A] 230 V	DNA	DNM	Masa [kg]	
					4	6	8	10	12	14	16					20
Q=Wydajność																
SWS 50 M	1542002001	287,00	0,5	0,33	14,0	12,0	10,0	7,0	5,0	-	-	-	3,5	1"½	1"½	11,6
SWS 75 M	1542002002	295,00	0,75	0,55	16,0	15,0	12,5	10,0	8,0	4,2	-	-	4,3	1"½	1"½	12,6
SWS 100 M	1542002003	324,00	1	0,75	18,0	16,0	15,3	13,0	10,5	7,6	-	-	5,5	1"½	1"½	12,6
SWT 75 M	1542002004	344,00	0,75	0,55	19,5	18,0	15,7	13,5	10,8	7,9	-	-	4,75	2"	2"	13,0
SWT 100 M	1542002006	382,00	1	0,75	23,2	21,1	19,7	18,0	15,0	12,3	8,7	-	5,5	2"	2"	14,0
SWT 150 M	1542002008	415,00	1,5	1,1	27,0	25,0	23,0	21,0	19,0	17,0	14,0	-	7,3	2"	2"	17,0
SWT 200 M	1542002010	488,00	2	1,5	30,0	28,0	26,0	24,0	21,0	18,0	14,0	-	9,2	2"	2"	18,5
SWT 300 M	1542002012	574,00	3	2,2	34,0	32,0	30,0	29,0	27,0	23,0	20,0	12,0	12,2	2"	2"	22,0

Trójfazowe 230/400V 2 bieguny

Model	Kod	Euro	HP	kW	H=Wysokość podnoszenia [m]							Pobór prądu [A] 230 V/400 V		DNA	DNM	Masa [kg]	
					4	6	8	10	12	14	16	20					
Q=Wydajność																	
SWT 75	1542002005	344,00	0,75	0,55	19,5	18,0	15,7	13,5	10,8	7,9	-	-	3,1	1,8	2"	2"	12,5
SWT 100	1542002007I	382,00	1	0,75	23,2	21,1	19,7	18,0	15,0	12,3	8,7	-	3,8	2,2	2"	2"	14,0
SWT 150	1542002009I	415,00	1,5	1,1	27,0	25,0	23,0	21,0	19,0	17,0	14,0	-	5	2,9	2"	2"	15,5
SWT 200	1542002011I	488,00	2	1,5	30,0	28,0	26,0	24,0	21,0	18,0	14,0	-	6	3,5	2"	2"	17,0
SWT 300	1542002013I	525,00	3	2,2	34,0	32,0	30,0	29,0	27,0	23,0	20,0	12,0	8,6	5	2"	2"	19,0

Uwagi

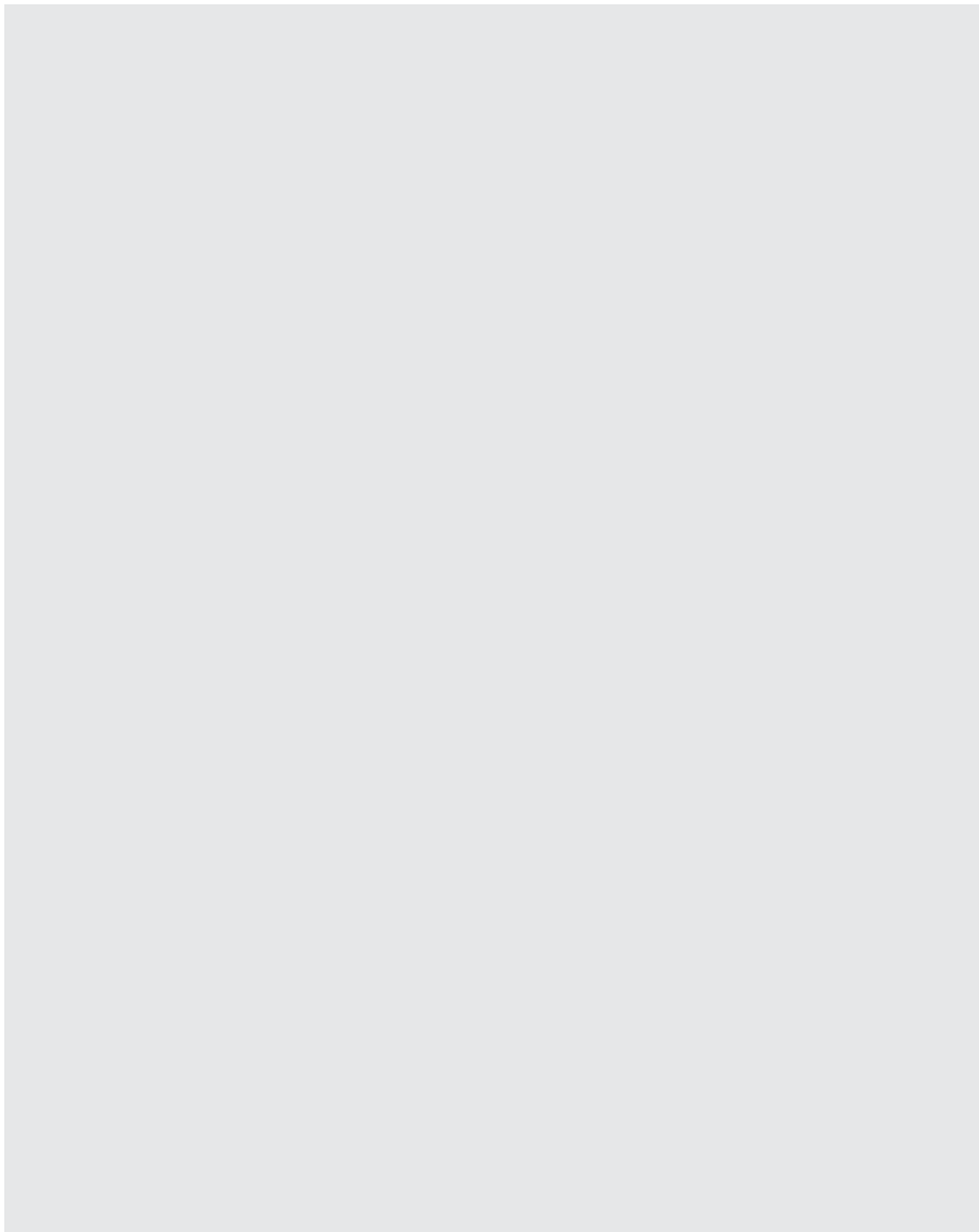

Pompy wirowe, jednostopniowe

Zgodne z normą EN 733

JEDNOSTOPNIOWE
POMPY WIRNIKOWE

	Pompy monoblokowe 	Ze sprzęgłem sztywnym 	Ze sprzęgłem elastycznym 	Sama część hydrauliczna
AISI 304	SERIA 3M	SERIA 3S	SERIA 3P	SERIA 3PF
AISI 316L ¹	SERIA 3LM	SERIA 3LS	SERIA 3LP	SERIA 3LPF
Żeliwo	SERIA 3D	SERIA 3DS	SERIA 3DP	GS
	MD - MMD		GS	

¹ AISI 316 mikrostopowa dla 3L 65-250 80-160/200/250

2 BIEGUNY

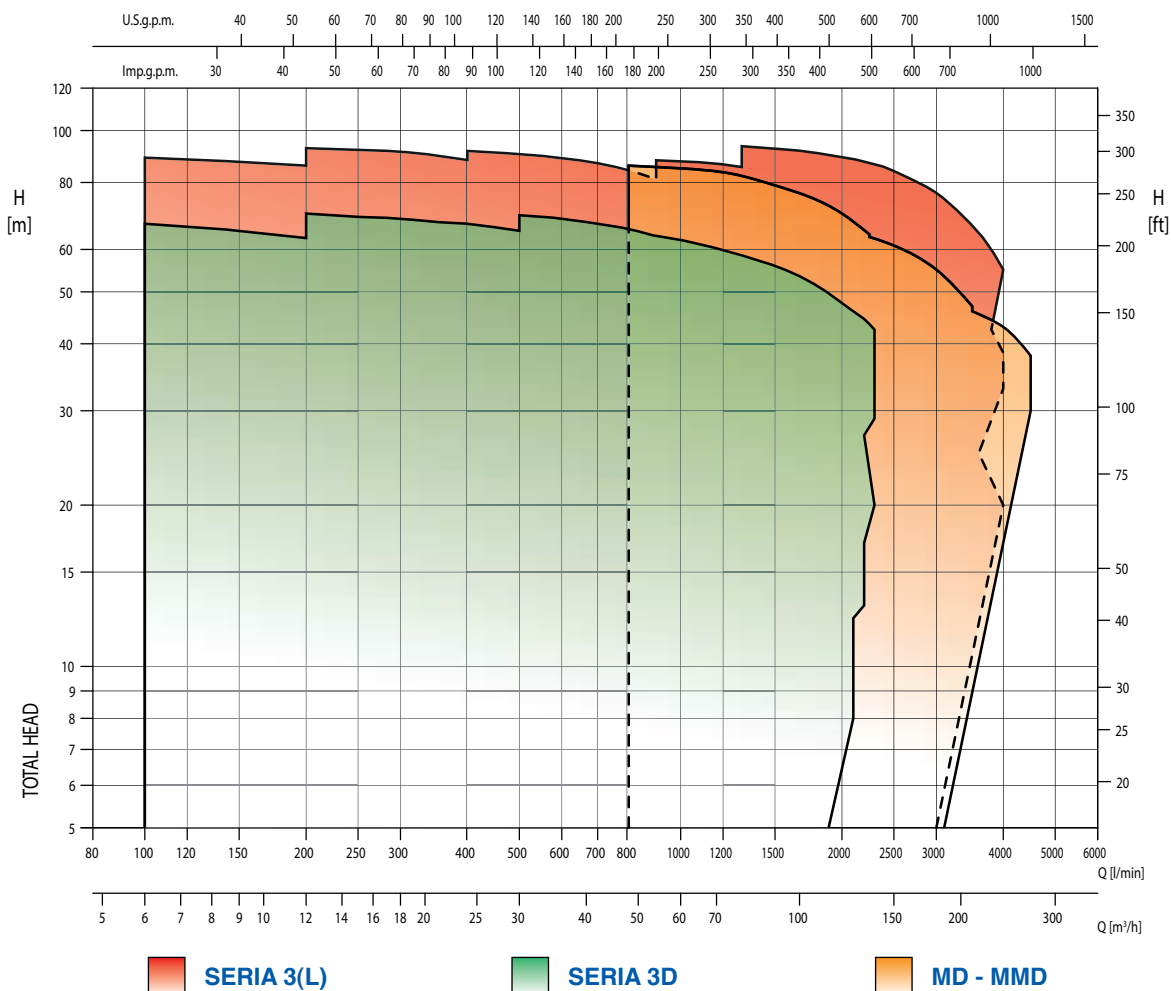

4 BIEGUNY

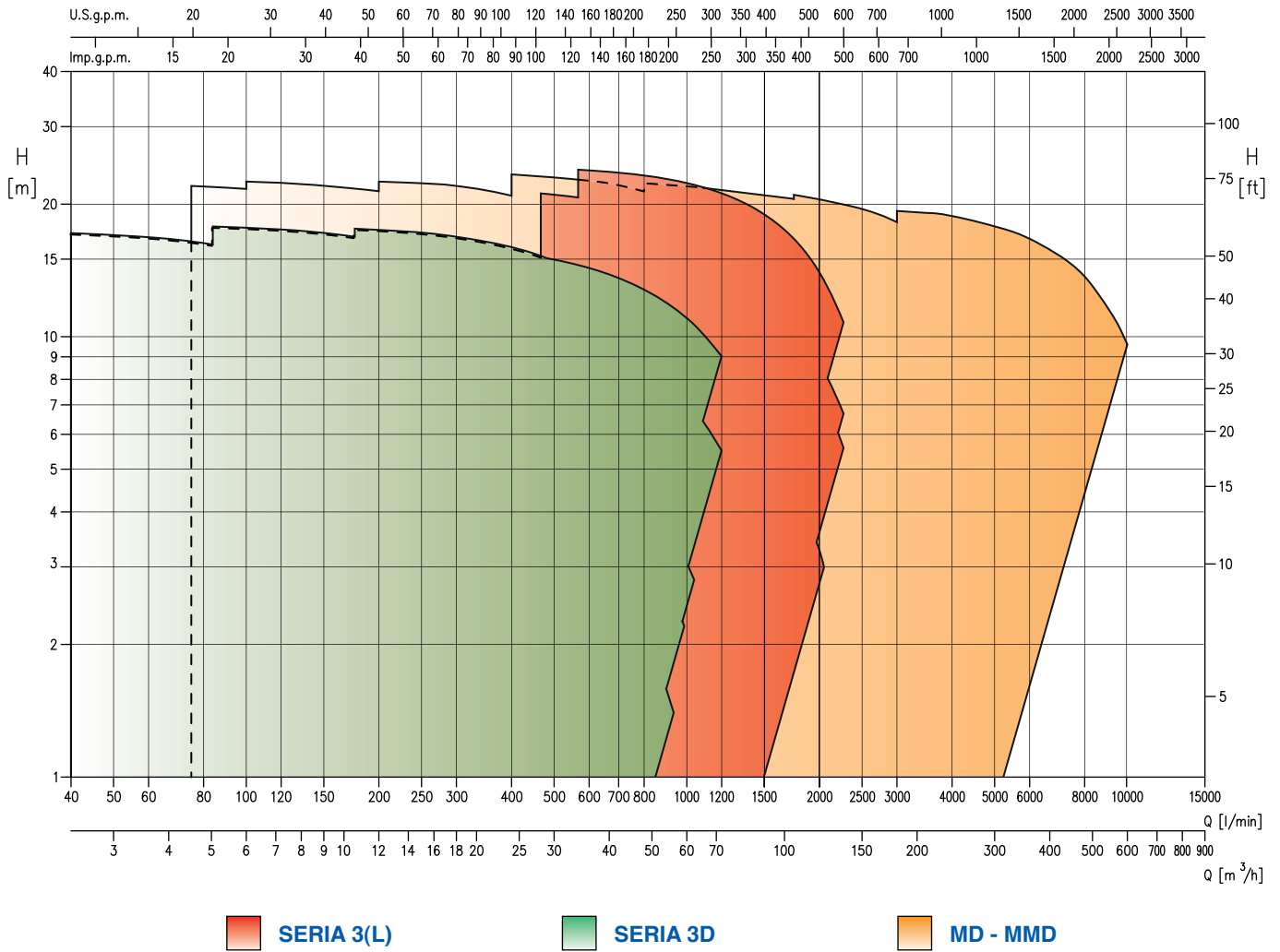



SERIA 3M(HS)

56

Pompy monoblokowe (przedłużony wał) ze stali AISI 304



SERIA 3S (ATEX)

64

Pompy ze standardowym silnikiem IEC i sztywnym sprzęgłem (wał krótki) ze stali AISI 304



SERIA 3P

70

Pompy na podstawie, ze znormalizowanym silnikiem IEC i ze sprzęgłem elastycznym, ze stali AISI 304



SERIA 3PF

74

Pompy ze stali AISI 304 (sama część hydrauliczna)



SERIA 3LM

76

Pompy monoblokowe (przedłużony wał) ze stali AISI 316/AISI 316L



SERIA 3LS

81

Pompy ze standardowym silnikiem IEC i ze sztywnym sprzęgłem (wał krótki) ze stali AISI 316/AISI 316L



SERIA 3LP

87

Pompy na podstawie, ze standardowym silnikiem IEC i ze sprzęgłem elastycznym, ze stali AISI 316/AISI 316L



SERIA 3LPF

93

Pompy ze stali AISI 316/AISI 316L (sama część hydrauliczna)



SERIA 3D - MD/MMD

95

Pompy monoblokowe (przedłużony wał) z żeliwa



SERIA 3DS

103

Pompy ze standardowym silnikiem IEC i sztywnym sprzęgłem (wał krótki) z żeliwa



SERIA 3DP

107

Pompy na podstawie, ze znormalizowanym silnikiem IEC i ze sprzęgłem elastycznym, z żeliwa



SERIA GS

111

Znormalizowane pompy z wlotem osiowym

SERIA 3M(HS)(4)



Pompy wirnikowe ze stali AISI 304 w wersji monoblokowej (bez sprzęgła)

Znormalizowane pompy wirnikowe wykonane ze stali nierdzewnej AISI 304. Przeznaczone do pompowania wody w instalacjach mieszkalnych, komercyjnych, rolniczych i przemysłowych, do podwyższania ciśnienia, do instalacji przeciwpożarowych, grzewczych i klimatyzacyjnych. Przeznaczone również do pracy z cieczami przemysłowymi, do nawadniania, w chłodniach kominowych, w basenach, w instalacjach odwadniania i mycia przemysłowego.



AISI 316
Dostępna w wersji ze stali AISI 316



Wytrzymała budowa



Korpus spiralny wykonany w procesie hydro-formowania



Wysoka sprawność

Dane techniczne

Maks. ciśnienie robocze	10 bar
Temperatura maks. cieczy	-10°C ÷ +90°C dla wersji, Q1AEGG, U3U3EGG, Q1Q1EGG, Q1U3EGG, U3CEGG -10°C ÷ +110°C dla H, HS, HW, HSW -20°C ÷ +120°C dla wersji E
MEI	> 0,4
Bieguny	2 i 4
Klasa izolacji	F
Stopień ochrony	IP55
Napięcie	Jednofazowe 230V ±10% trójfazowe 230/400V ±10% (do 4kW włącznie) trójfazowe 400/690V ±10% (od 5,5kW wzwyż)

Materiały

Korpus pompy	stal nierdzewna AISI 304
Wirnik	stal nierdzewna AISI 304
Wał	stal nierdzewna AISI 304
Uszczelnienie mechaniczne	Ceramika/Węgiel/NBR (standard); HS: SiC/SiC/FPM
Wspornik silnika	Aluminium - żeliwo

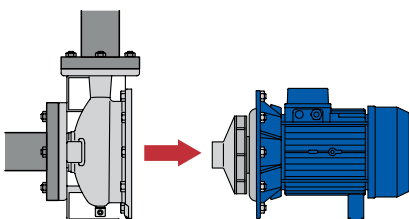

Konstrukcja Back Pull-out

Wirnik, wspornik i silnik można zdemonstować bez odłączania korpusu pompy od instalacji na czas konserwacji

Akcesoria



Zestaw przeciwołnierzy

Strona 385 - stal cynkowana, AISI 304 i AISI 316 zestaw przeciwołnierzy



Układy sterowania

Strona 358 - **E-drive**

- układy sterowania do regulacji prędkości

Strona 362 - **Panele sterownicze**

1EP-E - QA50/B - QA60/C - SMART
- QM1 - QT1 - QS1

Opcje



Uszczelnienie mechaniczne

Strona 387 - H, HS, HS, HW, HSW, E, U3U3EGG, U3CEGG, Q1Q1EGG, Q1U3EGG, Q1AEGG

SERIA 3M(HS)(4)

Pompy wirnikowe ze stali AISI 304 w wersji monoblokowej (bez sprzęgła)



SERIA 3M(HS)(4)

2 bieguny

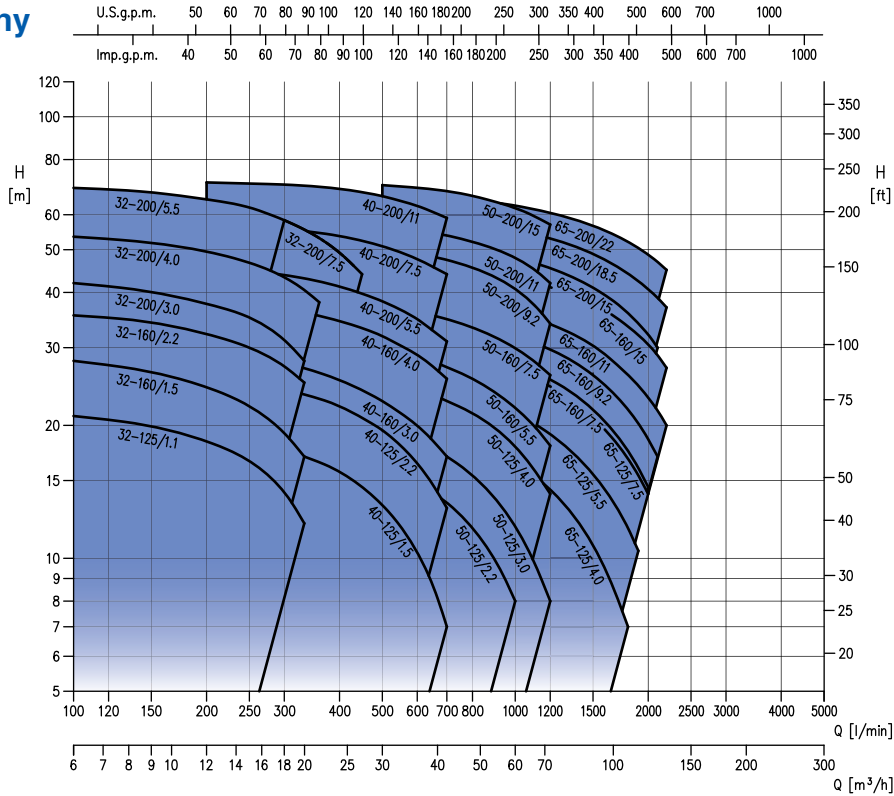

4 bieguny

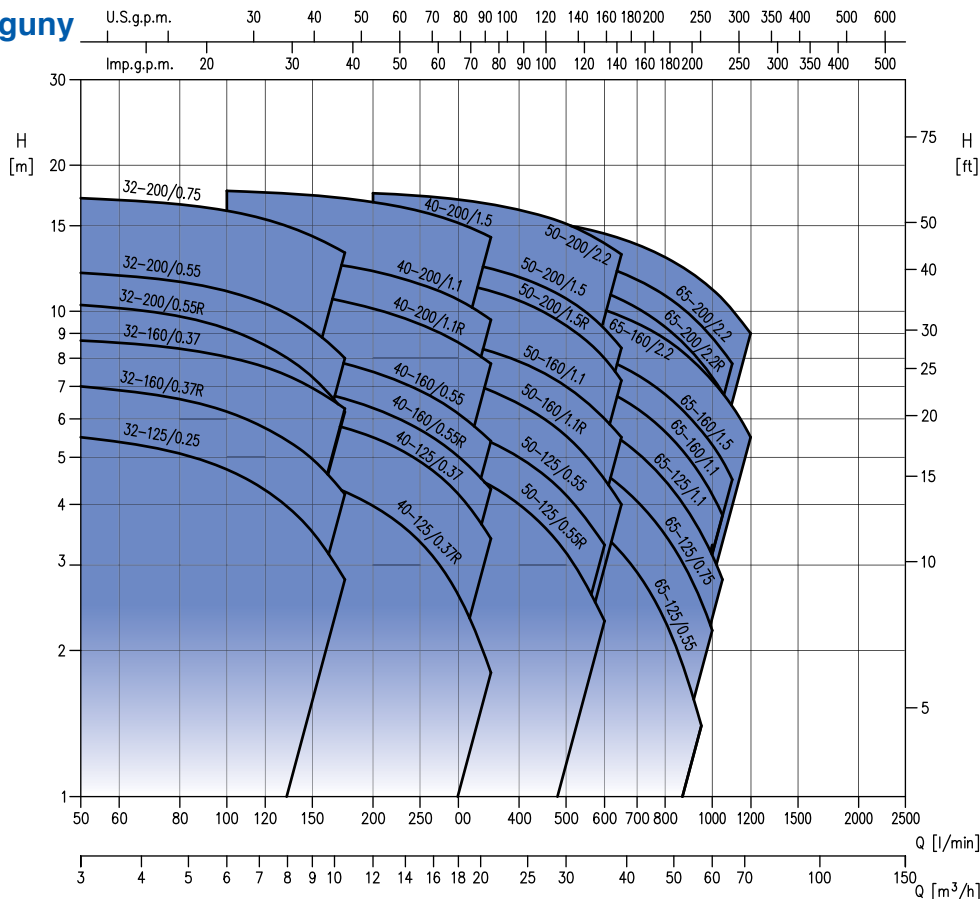

SERIA 3M



Pompy wirnikowe ze stali AISI 304 w wersji monoblokowej (bez sprzęgła)

SERIA 3M(HS)(4)

Jednofazowe 230V													2 bieguny					
Model	Kod	Euro	HP	kW	Q=Wydajność										Pobór prądu [A] 230 V	DNA	DNM	Masa [kg]
					I/min	100	150	200	333	400	500	700	1000					
					m³/h	6	9	12	20	24	30	42	60					
H=Wysokość podnoszenia [m]																		
3M 32-125/1,1 M	1300200000	912,00	1,5	1,1		21,0	19,9	18,4	12,0	-	-	-	-	6,7	50	32	19,6	
3M 32-160/1,5 M	1300202400	1.046,00	2	1,5		28,0	26,5	24,5	17,0	-	-	-	-	9,6	50	32	22,5	
3M 32-160/2,2 M	1300300000	1.168,00	3	2,2		35,5	34,0	32,0	25,0	-	-	-	-	13,3	50	32	27,7	
3M 40-125/1,5 M	1320370000	1.041,00	2	1,5		-	-	19,0	17,0	15,7	13,2	7,0	-	9,6	65	40	20,1	
3M 40-125/2,2 M	1320270000	1.118,00	3	2,2		-	-	25,5	23,5	22,0	19,5	13,0	-	13,3	65	40	25,8	
3M 50-125/2,2 M	1330500000	1.262,00	3	2,2		-	-	-	-	17,5	16,3	13,4	8,0	13,3	65	50	29,4	

Pompy dostarczane bez przeciwnożerki, patrz zestaw przeciwnożerki na stronie 385
 Pompy dostępne w AISI 316, patrz strona 76

Trójfazowe 230/400/690V													2 bieguny							
Model	Kod	Euro	HP	kW	Q=Wydajność										Pobór prądu [A]			DNA	DNM	Masa [kg]
					I/min	100	150	200	300	400	500	600	800	1000	230 V	400 V	690 V			
					m³/h	6	9	12	18	24	30	36	48	60						
H=Wysokość podnoszenia [m]																				
3M/I 32-125/1,1	1300200004I	872,00	1,5	1,1		21,0	19,9	18,4	14,1	-	-	-	-	-	5,8	3,3	-	50	32	24,1
3M/I 32-160/1,5	1300202404I	998,00	2	1,5		28,0	26,5	24,5	19,2	-	-	-	-	-	5,8	3,3	-	50	32	27,0
3M/I 32-160/2,2	1300300004I	1.116,00	3	2,2		35,5	34,0	32,0	27,0	-	-	-	-	-	8,2	4,7	-	50	32	28,0
3M/I 32-200/3,0	1310402404I	1.298,00	4	3		42,0	40,0	37,5	31,0	-	-	-	-	-	11,1	6,4	-	50	32	35,1
3M/I 32-200/4,0	1310550004I	1.473,00	5,5	4		53,5	52,0	49,5	43,5	-	-	-	-	-	15,1	8,7	-	50	32	38,2
3M/I 32-200/5,5	1310750006I	1.718,00	7,5	5,5		69,0	67,5	65,0	58,5	-	-	-	-	-	-	10,6	6,1	50	32	52,2
3M/I 32-200/7,5	1310900004I	1.875,00	10	7,5		69,0	67,5	65,0	58,5	49,0	-	-	-	-	-	13,6	7,9	50	32	60,1
3M/I 40-125/1,5	1320370004I	993,00	2	1,5		-	-	19,0	17,6	15,7	13,2	10,3	-	-	5,8	3,3	-	65	40	24,6
3M/I 40-125/2,2	1320270004I	1.068,00	3	2,2		-	-	25,5	24,0	22,0	19,5	16,4	-	-	8,2	4,7	-	65	40	26,1
3M/I 40-160/3,0	1320402404I	1.281,00	4	3		-	-	29,5	27,5	25,5	22,5	20,0	-	-	11,1	6,4	-	65	40	26,6
3M/I 40-160/4,0	1320550004I	1.448,00	5,5	4		-	-	38,5	37,0	34,5	32,0	29,0	-	-	15,1	8,7	-	65	40	40,8
3M/I 40-200/5,5	1330752404I	1.972,00	7,5	5,5		-	-	45,5	44,0	41,0	38,0	35,0	-	-	-	10,6	6,1	65	40	52,5
3M/I 40-200/7,5	1330900004I	2.167,00	10	7,5		-	-	57,0	55,5	53,5	51,0	47,5	-	-	-	13,6	7,9	65	40	59,3
3M/I 40-200/11	1330910006I	2.496,00	15	11		-	-	71,0	70,0	68,5	66,0	63,0	-	-	-	21,3	12,3	65	40	69,6
3M/I 50-125/2,2	1330500004I	1.218,00	3	2,2		-	-	-	-	17,5	16,3	14,9	11,7	8,0	8,2	4,7	-	65	50	32,0
3M/I 50-125/3,0	1330550004I	1.348,00	4	3		-	-	-	-	20,5	19,6	18,4	15,4	11,8	11,1	6,4	-	65	50	30,9
3M/I 50-125/4,0	1330400004I	1.480,00	5,5	4		-	-	-	-	26,0	25,0	24,0	21,5	17,9	15,1	8,7	-	65	50	40,9
3M/I 50-160/5,5	1330900006I	1.973,00	7,5	5,5		-	-	-	-	31,0	30,0	28,5	25,5	22,0	-	10,6	6,1	65	50	46,5
3M/I 50-160/7,5	1330890006I	2.125,00	10	7,5		-	-	-	-	38,5	37,5	36,0	33,5	30,0	-	13,6	7,9	65	50	58,6
3M/I 50-200/9,2	1330970006I	2.363,00	12,5	9,2		-	-	-	-	-	50,0	49,0	45,5	40,5	-	17,2	10	65	50	63,9
3M/I 50-200/11	1330960006I	2.698,00	15	11		-	-	-	-	-	56,0	55,0	52,0	48,0	-	21,3	12,3	65	50	69,6
3M/I 50-200/15	1330980006I	3.119,00	20	15		-	-	-	-	-	70,0	69,0	66,0	62,0	-	30,0	17,3	65	50	105,1

Pompy dostarczane bez przeciwnożerki, patrz zestaw przeciwnożerki na stronie 385
 Dostępna wersja "SCA" z kurkiem do odwadniania za dopłatą 5% do ceny katalogowej.
 Pompy dostępne w AISI 316, patrz strona 76

SERIA 3M



Pompy wirnikowe ze stali AISI 304 w wersji monoblokowej (bez sprzęgła)

Trójfazowe 230/400/690V														2 bieguny						
Model	Kod	Euro	HP	kW	Q=Wydajność									Pobór prądu			DNA	DNM	Masa [kg]	
					I/min	700	900	1300	1500	1700	1900	2100	2200	2300	[A]					
					m ³ /h	42	54	78	90	102	114	126	132	138	230 V	400 V				690 V
H=Wysokość podnoszenia [m]																				
3M/I 65-125/4,0	1344120004I	1.634,00	5,5	4		19,0	17,3	13,3	11,0	8,6	6,3	-	-	-	15,1	8,7	-	80	65	37,7
3M/I 65-125/5,5	1344130004I	2.173,00	7,5	5,5		24,0	22,2	18,0	15,7	13,3	10,8	8,0	-	-	-	10,6	6,1	80	65	48,7
3M/I 65-125/7,5	1344140004I	2.341,00	10	7,5		29,5	27,8	23,5	21,1	18,7	16,1	13,4	12,0	-	-	13,6	7,9	80	65	52,1
3M/I 65-160/7,5	1345140004I	2.446,00	10	7,5		30,0	28,6	24,8	22,5	19,9	17,1	14,2	-	-	-	13,6	7,9	80	65	55,3
3M/I 65-160/9,2	1345150004I	2.635,00	12,5	9,2		34,5	32,8	28,8	26,5	23,9	21,1	18,3	16,8	-	-	17,2	10	80	65	61,0
3M/I 65-160/11	1345160004I	2.902,00	15	11		38,5	37,1	33,1	30,9	28,4	25,8	23,0	21,5	20,0	-	21,3	12,3	80	65	67,4
3M/I 65-160/15	1345170004I	3.153,00	20	15		45,5	44,0	40,0	37,8	35,3	32,6	29,6	28,0	26,5	-	27,7	17,3	80	65	107,1
3M/I 65-200/15	1346170004I	3.385,00	20	15		51,0	49,0	44,0	41,5	38,4	35,3	31,8	30,0	-	-	27,7	17,3	80	65	110,1
3M/I 65-200/18,5	1346180004I	3.738,00	25	18,5		58,5	56,5	51,5	49,0	46,0	43,0	39,7	38,0	36,3	-	35	20,3	80	65	125,3
3M/I 65-200/22	1346190004I	4.197,00	30	22		65,5	64,0	59,5	57,0	54,0	51,0	48,0	46,5	45,0	-	39,7	23,6	80	65	136,1

Pompy dostarczane bez przeciwnożerki, patrz zestaw przeciwnożerki na stronie 385
 Dostępna wersja "SCA" z kurkiem do odwadniania za dopłatą 5% do ceny katalogowej.
 Pompy dostępne w AISI 316, patrz strona 76

SERIA 3M4



Pompy wirnikowe ze stali AISI 304 w wersji monoblokowej (bez sprzęgła)

SERIA 3M(HS)(4)

Trójfazowe 230/400V																4 bieguny					
Model	Kod	Euro	HP	kW	Q=Wydajność											Pobór prądu		DNA	DNM	Masa [kg]	
					l/min	50	100	150	200	250	300	350	400	500	650	[A]	230 V				400 V
					m³/h	3	6	9	12	15	18	21	24	30	39	230 V	400 V				
H=Wysokość podnoszenia [m]																					
3M4 32-125/0,25	1270010004	718,00	0,33	0,25		5,5	4,7	3,5	-	-	-	-	-	-	-	-	1,9	1,1	50	32	15,0
3M4 32-160/0,37R	1279020004	971,00	0,5	0,37		7,0	6,2	5,0	-	-	-	-	-	-	-	-	2,6	1,5	50	32	19,7
3M4 32-160/0,37	1270020004	971,00	0,5	0,37		8,7	8,1	7,0	-	-	-	-	-	-	-	-	2,6	1,5	50	32	19,9
3M4 32-200/0,55R	1279030004	1.108,00	0,75	0,55		10,3	9,2	7,3	-	-	-	-	-	-	-	-	2,6	1,5	50	32	24,5
3M4 32-200/0,55	1270030004	1.108,00	0,75	0,55		12,0	11,0	9,2	-	-	-	-	-	-	-	-	2,6	1,5	50	32	24,5
3M4/I 32-200/0,75	1270050004I	1.185,00	1	0,75		17,1	16,1	14,3	-	-	-	-	-	-	-	-	4,6	2,7	50	32	28,1
3M4 40-125/0,37R	1289020004	938,00	0,5	0,37		-	4,8	4,5	4,0	3,4	2,6	1,8	-	-	-	-	1,9	1,1	65	40	15,6
3M4 40-125/0,37	1280020004	938,00	0,5	0,37		-	6,3	6,0	5,5	4,9	4,2	3,4	-	-	-	-	1,9	1,1	65	40	15,7
3M4 40-160/0,55R	1289030004	1.060,00	0,75	0,55		-	7,3	6,9	6,3	5,7	5,0	4,3	-	-	-	-	2,6	1,5	65	40	20,2
3M4 40-160/0,55	1280030004	1.060,00	0,75	0,55		-	8,6	8,1	7,5	6,9	6,2	5,4	-	-	-	-	2,6	1,5	65	40	20,6
3M4/I 40-200/1,1R	1289070004I	1.264,00	1,5	1,1		-	11,2	10,8	10,1	9,4	8,6	7,8	-	-	-	-	4,6	2,7	65	40	28,5
3M4/I 40-200/1,1	1280070004I	1.264,00	1,5	1,1		-	13,2	12,7	12,1	11,4	10,6	9,6	-	-	-	-	4,6	2,7	65	40	28,6
3M4/I 40-200/1,5	1280080004I	1.484,00	2	1,5		-	17,7	17,3	16,8	16,1	15,2	14,2	-	-	-	-	6,2	3,6	65	40	30,3
3M4 50-125/0,55R	1299030004	1.026,00	0,75	0,55		-	-	-	5,2	5,0	4,7	4,4	4,0	3,2	-	-	2,6	1,5	65	50	20,4
3M4 50-125/0,55	1290030004	1.026,00	0,75	0,55		-	-	-	6,2	6,0	5,7	5,4	5,0	4,2	-	-	2,6	1,5	65	50	20,5
3M4/I 50-160/1,1R	1299070004I	1.335,00	1,5	1,1		-	-	-	7,8	7,6	7,2	6,9	6,4	5,5	4,0	-	4,6	2,7	65	50	28,6
3M4/I 50-160/1,1	1290070004I	1.335,00	1,5	1,1		-	-	-	9,1	8,9	8,6	8,3	7,9	7,0	5,5	-	4,6	2,7	65	50	28,7
3M4/I 50-200/1,5R	1299080004I	1.564,00	2	1,5		-	-	-	12,1	11,8	11,4	11,0	10,5	9,3	7,2	-	6,2	3,6	65	50	30,5
3M4/I 50-200/1,5	1290080004I	1.564,00	2	1,5		-	-	-	13,3	13,0	12,7	12,2	11,8	10,6	8,4	-	6,2	3,6	65	50	31,6
3M4/I 50-200/2,2	1290100004I	1.695,00	3	2,2		-	-	-	17,5	17,3	17,0	16,6	16,2	15,1	13,1	-	7,8	4,5	65	50	30,0

Pompy dostarczane bez przeciwnożerzy, patrz zestaw przeciwnożerzy na stronie 385
 Dostępna wersja "SCA" z kurkiem do odwadniania za dopłatą 5% do ceny katalogowej.
 Pompy dostępne w AISI 316, patrz strona 76

Trójfazowe 230/400V																4 bieguny					
Model	Kod	Euro	HP	kW	Q=Wydajność											Pobór prądu		DNA	DNM	Masa [kg]	
					l/min	300	350	500	600	800	1000	1050	1100	1200	[A]	230 V	400 V				
					m³/h	18	21	30	36	48	60	63	66	72	230 V	400 V					
H=Wysokość podnoszenia [m]																					
3M4 65-125/0,55	1344030004	1.386,00	0,75	0,55		4,8	4,6	4,0	3,5	2,3	-	-	-	-	-	-	2,6	1,5	80	65	21,9
3M4/I 65-125/0,75	1344040004I	1.662,00	1	0,75		6,0	5,8	5,2	4,6	3,5	2,2	-	-	-	-	-	4,6	2,7	80	65	20,0
3M4/I 65-125/1,1	1344070004I	1.753,00	1,5	1,1		7,2	7,0	6,3	5,7	4,5	3,2	2,8	-	-	-	-	4,6	2,7	80	65	20,0
3M4/I 65-160/1,1	1345070004I	1.814,00	1,5	1,1		-	8,1	7,4	6,9	5,7	4,2	3,8	-	-	-	-	4,6	2,7	80	65	28,5
3M4/I 65-160/1,5	1345080004I	1.877,20	2	1,5		-	9,2	8,5	8,0	6,7	5,3	4,9	4,5	-	-	-	6,2	3,6	80	65	30,0
3M4/I 65-160/2,2	1345100004I	2.030,00	3	2,2		-	11,3	10,6	10,1	8,8	7,2	6,8	6,4	5,5	-	-	7,8	4,5	80	65	32,0
3M4/I 65-200/2,2 R	1346100104I	2.162,00	3	2,2		-	12,4	11,6	10,9	9,3	7,3	6,8	-	-	-	-	7,8	4,5	80	65	30,0
3M4/I 65-200/2,2	1346100004I	2.162,00	3	2,2		-	13,9	13,0	12,4	10,8	8,8	8,3	7,8	-	-	-	7,8	4,5	80	65	30,0
3M4/I 65-200/3,0	1346110004I	2.313,00	4	3		-	15,8	15,1	14,4	12,9	11,1	10,6	10,1	9,0	-	-	11,8	6,8	80	65	38,0

Pompy dostarczane bez przeciwnożerzy, patrz zestaw przeciwnożerzy na stronie 385
 Dostępna wersja "SCA" z kurkiem do odwadniania za dopłatą 5% do ceny katalogowej.
 Pompy dostępne w AISI 316, patrz strona 76

SERIA 3MHS



Pompy wirnikowe ze stali AISI 304 w wersji monoblokowej (bez sprzęgła)

Wersja 3MHS - jednofazowa 230V													2 bieguny				
Model	Kod	Euro	HP	kW	Q=Wydajność									Pobór prądu [A] 230 V	DNA	DNM	Masa [kg]
					l/min	100	150	200	333	400	500	700	1000				
					m ³ /h	6	9	12	20	24	30	42	60				
H=Wysokość podnoszenia [m]																	
3MHS 32-125/1,1 M	1300204900	1.038,00	1,5	1,1		21,0	19,9	18,4	12,0	-	-	-	-	6,7	50	32	19,6
3MHS 32-160/1,5 M	1300205000	1.163,00	2	1,5		28,0	26,5	24,5	17,0	-	-	-	-	9,6	50	32	22,5
3MHS 32-160/2,2 M	1300304900	1.282,00	3	2,2		35,5	34,0	32,0	25,0	-	-	-	-	13,3	50	32	27,7
3MHS 40-125/1,5 M	1320374900	1.285,00	2	1,5		-	-	19,0	17,0	15,7	13,2	7,0	-	9,6	65	40	20,1
3MHS 40-125/2,2 M	1320274900	1.341,00	3	2,2		-	-	25,5	23,5	22,0	19,5	13,0	-	13,3	65	40	25,8
3MHS 50-125/2,2 M	1330504900	1.377,00	3	2,2		-	-	-	-	17,5	16,3	13,4	8,0	13,3	65	50	29,4

Pompy dostarczane bez przeciwnożerki, patrz zestaw przeciwnożerki na stronie 385

Wersja 3MHS - trójfazowe 230/400/690V													2 bieguny							
Model	Kod	Euro	HP	kW	Q=Wydajność									Pobór prądu [A]			DNA	DNM	Masa [kg]	
					l/min	100	150	200	300	400	500	600	800	1000	230 V	400 V				690 V
					m ³ /h	6	9	12	18	24	30	36	48	60						
H=Wysokość podnoszenia [m]																				
3MHS/I 32-125/1,1	1309204904I	985,00	1,5	1,1		21,0	19,9	18,4	14,1	-	-	-	-	-	5,8	3,3	-	50	32	24,1
3MHS/I 32-160/1,5	1309205004I	1.114,00	2	1,5		28,0	26,5	24,5	19,2	-	-	-	-	-	5,8	3,3	-	50	32	27,0
3MHS/I 32-160/2,2	1309304904I	1.230,00	3	2,2		35,5	34,0	32,0	27,0	-	-	-	-	-	8,2	4,7	-	50	32	28,0
3MHS/I 32-200/3,0	1319404904I	1.414,00	4	3		42,0	40,0	37,5	31,0	-	-	-	-	-	11,1	6,4	-	50	32	35,1
3MHS/I 32-200/4,0	1319554904I	1.592,00	5,5	4		53,5	52,0	49,5	43,5	-	-	-	-	-	15,1	8,7	-	50	32	38,2
3MHS/I 32-200/5,5	1319754906I	1.838,00	7,5	5,5		69,0	67,5	65,0	58,5	-	-	-	-	-	10,6	6,1	50	32	52,2	
3MHS/I 32-200/7,5	1310904904I	1.886,00	10	7,5		69,0	67,5	65,0	58,5	49,0	-	-	-	-	13,6	7,9	50	32	60,1	
3MHS/I 40-125/1,5	1329374904I	1.108,00	2	1,5				19,0	17,6	15,7	13,2	10,3	-	-	5,8	3,3	-	65	40	24,6
3MHS/I 40-125/2,2	1329274904I	1.298,00	3	2,2				25,5	24,0	22,0	19,5	16,4	-	-	8,2	4,7	-	65	40	26,1
3MHS/I 40-160/3,0	1329404904I	1.397,00	4	3				29,5	27,5	25,5	22,5	20,0	-	-	11,1	6,4	-	65	40	26,6
3MHS/I 40-160/4,0	1329554904I	1.563,00	5,5	4				38,5	37,0	34,5	32,0	29,0	-	-	15,1	8,7	-	65	40	40,8
3MHS/I 40-200/5,5	1339754904I	2.087,00	7,5	5,5				45,5	44,0	41,0	38,0	35,0	-	-	10,6	6,1	65	40	52,5	
3MHS/I 40-200/7,5	1339904904I	2.284,00	10	7,5				57,0	55,5	53,5	51,0	47,5	-	-	13,6	7,9	65	40	59,3	
3MHS/I 40-200/11	1339914906I	2.900,00	15	11				71,0	70,0	68,5	66,0	63,0	-	-	21,3	12,3	65	40	69,6	
3MHS/I 50-125/2,2	1330504904I	1.334,00	3	2,2						17,5	16,3	14,9	11,7	8,0	8,2	4,7	-	65	50	32,0
3MHS/I 50-125/3,0	1339554904I	1.435,00	4	3						20,5	19,6	18,4	15,4	11,8	11,1	6,4	-	65	50	30,9
3MHS/I 50-125/4,0	1339404904I	1.595,00	5,5	4						26,0	25,0	24,0	21,5	17,9	15,1	8,7	-	65	50	40,9
3MHS/I 50-160/5,5	1339904906I	2.088,00	7,5	5,5						31,0	30,0	28,5	25,5	22,0	-	10,6	6,1	65	50	46,5
3MHS/I 50-160/7,5	1339894906I	2.241,00	10	7,5						38,5	37,5	36,0	33,5	30,0	-	13,6	7,9	65	50	58,6
3MHS/I 50-200/9,2	1339974906I	2.477,00	12,5	9,2						-	50,0	49,0	45,5	40,5	-	17,2	10	65	50	63,9
3MHS/I 50-200/11	1339964906I	2.935,00	15	11						-	56,0	55,0	52,0	48,0	-	21,3	12,3	65	50	69,6
3MHS/I 50-200/15	1339984906I	3.235,00	20	15						-	70,0	69,0	66,0	62,0	-	30,0	17,3	65	50	105,1

Pompy dostarczane bez przeciwnożerki, patrz zestaw przeciwnożerki na stronie 385
Dostępna wersja "SCA" z kurkiem do odwadniania za dopłatą 5% do ceny katalogowej.

SERIA 3MHS



Pompy wirnikowe ze stali AISI 304 w wersji monoblokowej (bez sprzęgła)

SERIA 3M(HS)(4)

Trójfazowe 230/400/690V														2 bieguny						
Model	Kod	Euro	HP	kW	Q=Wydajność										Pobór prądu			DNA	DNM	Masa [kg]
					l/min	700	900	1300	1500	1700	1900	2100	2200	2300	[A]					
					m³/h	42	54	78	90	102	114	126	132	138	230 V	400 V	690 V			
H=Wysokość podnoszenia [m]																				
3MHS/I 65-125/4,0	1344124904I	1.749,00	5,5	4		19,0	17,3	13,3	11,0	8,6	6,3	-	-	-	15,1	8,7	-	80	65	37,7
3MHS/I 65-125/5,5	1344134904I	2.286,00	7,5	5,5		24,0	22,2	18,0	15,7	13,3	10,8	8,0	-	-	-	10,6	6,1	80	65	48,7
3MHS/I 65-125/7,5	1344144904I	2.456,00	10	7,5		29,5	27,8	23,5	21,1	18,7	16,1	13,4	12,0	-	-	13,6	7,9	80	65	52,1
3MHS/I 65-160/7,5	1345144904I	2.562,00	10	7,5		30,0	28,6	24,8	22,5	19,9	17,1	14,2	-	-	-	13,6	7,9	80	65	55,3
3MHS/I 65-160/9,2	1345154904I	2.750,00	12,5	9,2		34,5	32,8	28,8	26,5	23,9	21,1	18,3	16,8	-	-	17,2	10	80	65	61,0
3MHS/I 65-160/11	1345164904I	3.017,00	15	11		38,5	37,1	33,1	30,9	28,4	25,8	23,0	21,5	20,0	-	21,3	12,3	80	65	67,4
3MHS/I 65-160/15	1345174904I	3.317,00	20	15		45,5	44,0	40,0	37,8	35,3	32,6	29,6	28,0	26,5	-	27,7	17,3	80	65	107,1
3MHS/I 65-200/15	1346174904I	3.547,00	20	15		51,0	49,0	44,0	41,5	38,4	35,3	31,8	30,0	-	-	27,7	17,3	80	65	110,1
3MHS/I 65-200/18,5	1346184904I	3.900,00	25	18,5		58,5	56,5	51,5	49,0	46,0	43,0	39,7	38,0	36,3	-	35	20,3	80	65	125,3
3MHS/I 65-200/22	1346194904I	4.361,00	30	22		65,5	64,0	59,5	57,0	54,0	51,0	48,0	46,5	45,0	-	39,7	23,6	80	65	136,1

Pompy dostarczane bez przeciwnożerzy, patrz zestaw przeciwnożerzy na stronie 385
 Dostępna wersja "SCA" z kurkiem do odwadniania za dopłatą 5% do ceny katalogowej.

SERIA 3MHS4



Pompy wirnikowe ze stali AISI 304 w wersji monoblokowej (bez sprzęgła)

Trójfazowe 230/400V														4 bieguny							
Model	Kod	Euro	HP	kW	Q=Wydajność											Pobór prądu [A]		DNA	DNM	Masa [kg]	
					I/min	50	100	150	200	250	300	350	400	500	650	230 V	400 V				
					m³/h	3	6	9	12	15	18	21	24	30	39						
H=Wysokość podnoszenia [m]																					
3M4HS 32-125/0,25	1270014904	833,00	0,33	0,25		5,5	4,7	3,5	-	-	-	-	-	-	-	-	1,9	1,1	50	32	15,0
3M4HS 32-160/0,37R	1270024904	1.086,00	0,5	0,37		7,0	6,2	5,0	-	-	-	-	-	-	-	-	2,6	1,5	50	32	19,7
3M4HS 32-160/0,37	1279024904	1.086,00	0,5	0,37		8,7	8,1	7,0	-	-	-	-	-	-	-	-	2,6	1,5	50	32	19,9
3M4HS 32-200/0,55R	1270034904	1.223,00	0,75	0,55		10,3	9,2	7,3	-	-	-	-	-	-	-	-	2,6	1,5	50	32	24,5
3M4HS 32-200/0,55	1279034904	1.223,00	0,75	0,55		12,0	11,0	9,2	-	-	-	-	-	-	-	-	2,6	1,5	50	32	24,5
3M4HS/I 32-200/0,75		1.300,00	1	0,75		17,1	16,1	14,3	-	-	-	-	-	-	-	-	4,6	2,7	50	32	28,1
3M4HS 40-125/0,37R	1280024904	1.055,00	0,5	0,37		-	4,8	4,5	4,0	3,4	2,6	1,8	-	-	-	-	1,9	1,1	65	40	15,6
3M4HS 40-125/0,37	1289024904	1.055,00	0,5	0,37		-	6,3	6,0	5,5	4,9	4,2	3,4	-	-	-	-	1,9	1,1	65	40	15,7
3M4HS 40-160/0,55R	1280034904	1.175,00	0,75	0,55		-	7,3	6,9	6,3	5,7	5,0	4,3	-	-	-	-	2,6	1,5	65	40	20,2
3M4HS 40-160/0,55	1289034904	1.175,00	0,75	0,55		-	8,6	8,1	7,5	6,9	6,2	5,4	-	-	-	-	2,6	1,5	65	40	20,6
3M4HS/I 40-200/1,1R		1.379,00	1,5	1,1		-	11,2	10,8	10,1	9,4	8,6	7,8	-	-	-	-	4,6	2,7	65	40	28,5
3M4HS/I 40-200/1,1		1.379,00	1,5	1,1		-	13,2	12,7	12,1	11,4	10,6	9,6	-	-	-	-	4,6	2,7	65	40	28,6
3M4HS/I 40-200/1,5	1280084904I	1.598,00	2	1,5		-	17,7	17,3	16,8	16,1	15,2	14,2	-	-	-	-	6,2	3,6	65	40	30,3
3M4HS 50-125/0,55R	1290034304	1.143,00	0,75	0,55		-	-	-	5,2	5,0	4,7	4,4	4,0	3,2	-	-	2,6	1,5	65	50	20,4
3M4HS 50-125/0,55	1299034904	1.143,00	0,75	0,55		-	-	-	6,2	6,0	5,7	5,4	5,0	4,2	-	-	2,6	1,5	65	50	20,5
3M4HS/I 50-160/1,1R		1.449,00	1,5	1,1		-	-	-	7,8	7,6	7,2	6,9	6,4	5,5	4,0	-	4,6	2,7	65	50	28,6
3M4HS/I 50-160/1,1		1.449,00	1,5	1,1		-	-	-	9,1	8,9	8,6	8,3	7,9	7,0	5,5	-	4,6	2,7	65	50	28,7
3M4HS/I 50-200/1,5R		1.681,00	2	1,5		-	-	-	12,1	11,8	11,4	11,0	10,5	9,3	7,2	-	6,2	3,6	65	50	30,5
3M4HS/I 50-200/1,5		1.681,00	2	1,5		-	-	-	13,3	13,0	12,7	12,2	11,8	10,6	8,4	-	6,2	3,6	65	50	31,6
3M4HS/I 50-200/2,2		1.810,00	3	2,2		-	-	-	17,5	17,3	17,0	16,6	16,2	15,1	13,1	-	7,8	4,5	65	50	30,0

Pompy dostarczane bez przeciwnożerki, patrz zestaw przeciwnożerki na stronie 385
Dostępna wersja "SCA" z kurkiem do odwadniania za dopłatą 5% do ceny katalogowej.

Trójfazowe 230/400V														4 bieguny							
Model	Kod	Euro	HP	kW	Q=Wydajność											Pobór prądu [A]		DNA	DNM	Masa [kg]	
					I/min	300	350	500	600	800	1000	1050	1100	1200	230 V	400 V					
					m³/h	18	21	30	36	48	60	63	66	72							
H=Wysokość podnoszenia [m]																					
3M4HS 65-125/0,55	1344034904	1.500,00	0,75	0,55		4,8	4,6	4,0	3,5	2,3	-	-	-	-	-	-	2,6	1,5	80	65	21,9
3M4HS/I 65-125/0,75		1.772,00	1	0,75		6,0	5,8	5,2	4,6	3,5	2,2	-	-	-	-	-	4,6	2,7	80	65	20,0
3M4HS/I 65-125/1,1		1.867,00	1,5	1,1		7,2	7,0	6,3	5,7	4,5	3,2	2,8	-	-	-	-	4,6	2,7	80	65	20,0
3M4HS/I 65-160/1,1		1.929,00	1,5	1,1		-	8,1	7,4	6,9	5,7	4,2	3,8	-	-	-	-	4,6	2,7	80	65	28,5
3M4HS/I 65-160/1,5		1.992,00	2	1,5		-	9,2	8,5	8,0	6,7	5,3	4,9	4,5	-	-	-	6,2	3,6	80	65	30,0
3M4HS/I 65-160/2,2		2.146,00	3	2,2		-	11,3	10,6	10,1	8,8	7,2	6,8	6,4	5,5	-	-	7,8	4,5	80	65	32,0
3M4HS/I 65-200/2,2 R		2.278,00	3	2,2		-	12,4	11,6	10,9	9,3	7,3	6,8	-	-	-	-	7,8	4,5	80	65	30,0
3M4HS/I 65-200/2,2		2.278,00	3	2,2		-	13,9	13,0	12,4	10,8	8,8	8,3	7,8	-	-	-	7,8	4,5	80	65	30,0
3M4HS/I 65-200/3,0		2.312,00	4	3		-	15,8	15,1	14,4	12,9	11,1	10,6	10,1	9,0	-	-	11,8	6,8	80	65	38,0

Pompy dostarczane bez przeciwnożerki, patrz zestaw przeciwnożerki na stronie 385
Dostępna wersja "SCA" z kurkiem do odwadniania za dopłatą 5% do ceny katalogowej.

SERIA 3S(4)



Pompy wirnikowe ze stali AISI 304 ze znormalizowanym silnikiem i ze sprzęgłem sztywnym

Znormalizowane pompy wirnikowe wykonane ze stali nierdzewnej AISI 304. Przeznaczone do pompowania wody w instalacjach mieszkalnych, komercyjnych, rolniczych i przemysłowych, do podwyższania ciśnienia, do instalacji przeciwpożarowych, grzewczych i klimatyzacyjnych. Przeznaczone również do pracy z cieczami przemysłowymi, do nawadniania, w chłodniach kominowych, w basenach, w instalacjach odwadniania i mycia przemysłowego.

SERIA 3S(4)



AISI 316
Dostępna w wersji ze stali AISI 316



Wytrzymała budowa



Korpus spiralny wykonany w procesie hydro-formowania



Wysoka sprawność

Dane techniczne

Maks. ciśnienie robocze	10 bar
Temperatura maks. cieczy	-10°C ÷ +90°C dla wersji, Q1AEGG, U3U3EGG, Q1Q1EGG, Q1U3EGG, U3CEGG -10°C ÷ +110°C dla H, HS, HW, HSW -20°C ÷ +120°C dla wersji E
MEI	> 0,4
Bieguny	2 i 4
Klasa izolacji	F
Stopień ochrony	IP55
Napięcie	trójfazowe 230/400V ±10% (do 4kW włącznie) trójfazowe 400/690V ±10% (od 5,5kW wzwyż)

Materiały

Korpus pompy	stal nierdzewna AISI 304
Wirnik	stal nierdzewna AISI 304
Wał	stal nierdzewna AISI 304
Uszczelnienie mechaniczne	Ceramika/Węgiel/NBR (standard); HS: SiC/SiC/FPM
Wspornik silnika	Żeliwo

Akcesoria



Zestaw przeciwołnierzy
Strona 385 - stal cynkowana, AISI 304 i AISI 316 zestaw przeciwołnierzy



Układy sterowania
Strona 358 - **E-drive**
- układy sterowania do regulacji prędkości
Strona 362 - **Panele sterownicze**
1EP-E - QA50/B - QA60/C - SMART
- QM1 - QT1 - QS1

Opcje



Uszczelnienie mechaniczne
Strona 387 - H, HS, HS, HW, HSW, E, U3U3EGG, U3CEGG, Q1Q1EGG, Q1U3EGG, Q1AEGG

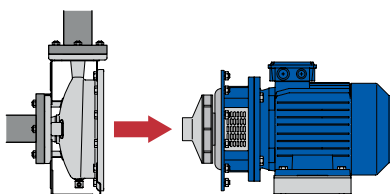

Konstrukcja Back Pull-out

Wirnik, wspornik i silnik można zdemonstrować bez odłączania korpusu pompy od instalacji na czas konserwacji

Silniki standardowe

Zastosowano standardowy silnik IEC
Ułatwia to zakup zamiennika w razie potrzeby.

SERIA 3S(4)

Pompy wirnikowe ze stali AISI 304 ze znormalizowanym silnikiem i ze sprzęgłem sztywnym

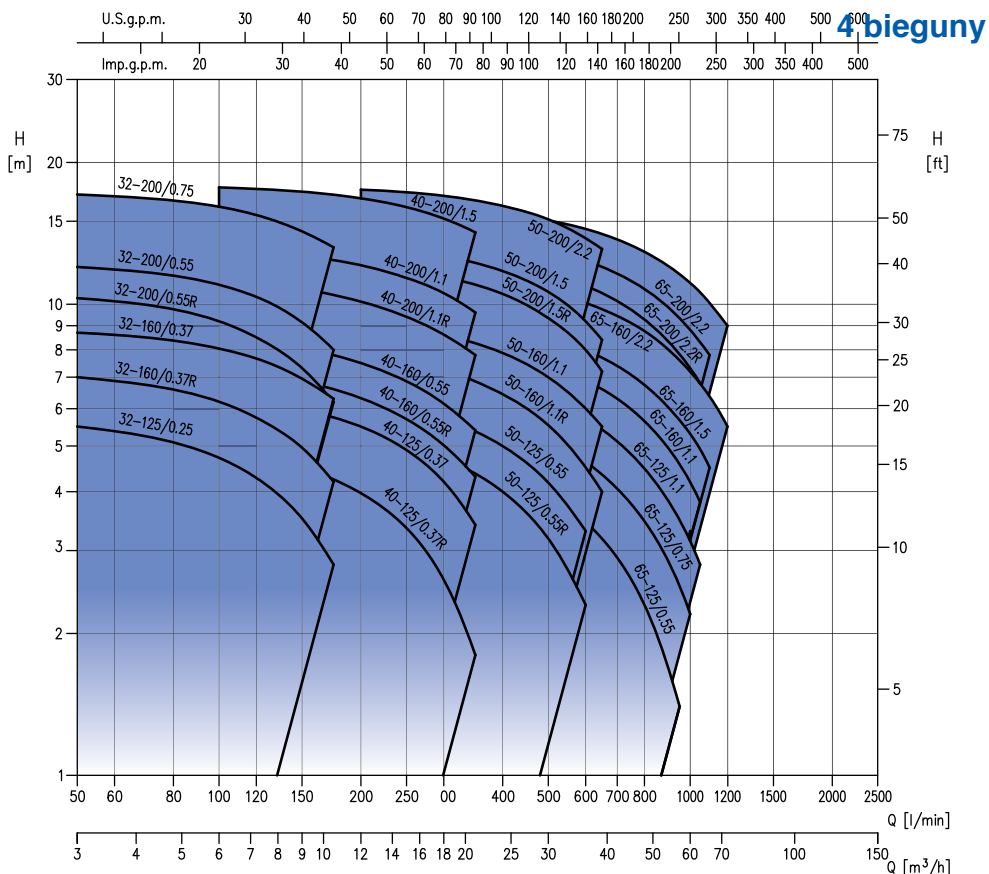
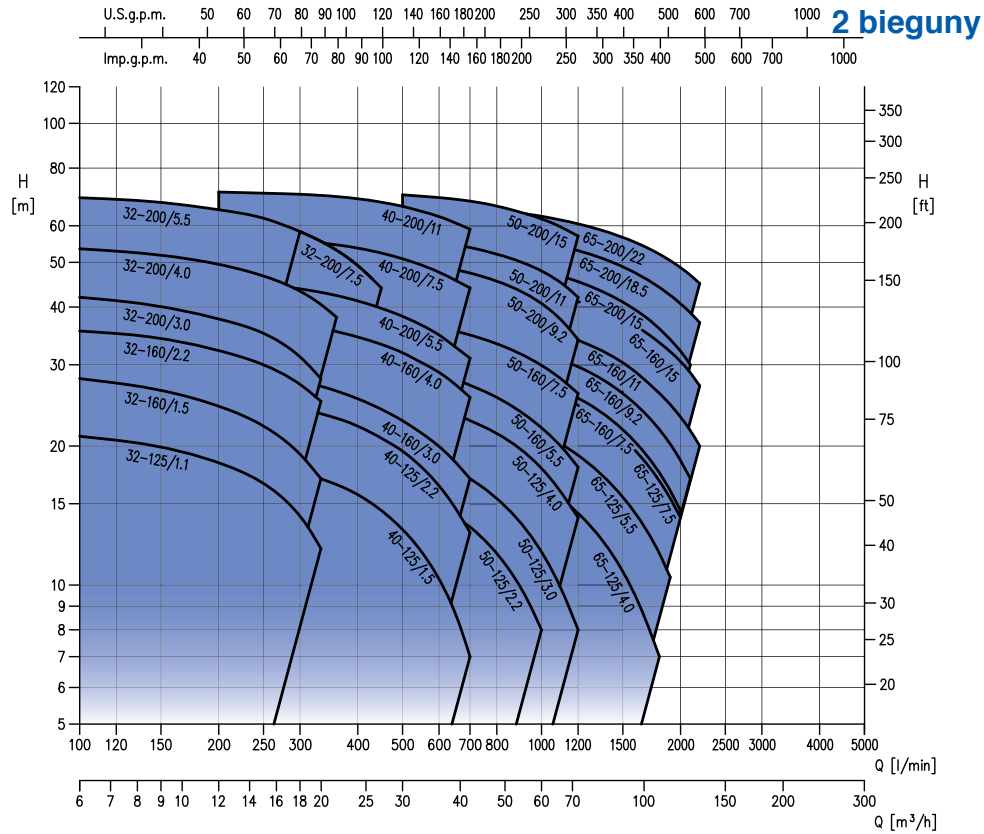

SERIA 3S(4)

SERIA 3S



Pompy wirnikowe ze stali AISI 304 ze znormalizowanym silnikiem i ze sprzęgłem sztywnym

SERIA 3S(4)

Trójfazowe 230/400/690V															2 bieguny							
Model	Kod	Euro	HP	kW	Q=Wydajność										Pobór prądu			DNA	DNM	Masa [kg]		
					I/min	100	200	300	360	450	600	700	800	1000	1200	[A]						
					m³/h	6	12	18	22	27	36	42	48	60	72	230 V	400 V				690 V	
H=Wysokość podnoszenia [m]																						
3S/I 32-125/1,1	1308200004I	1.375,00	1,5	1,1		21,0	18,4	14,1	-	-	-	-	-	-	-	-	4,2	2,4	-	50	32	24,7
3S/I 32-160/1,5	1308202404I	1.459,00	2	1,5		28,0	24,5	19,2	-	-	-	-	-	-	-	-	5,2	3,0	-	50	32	29,8
3S/I 32-160/2,2	1308300004I	1.506,00	3	2,2		35,5	32,0	27,0	-	-	-	-	-	-	-	-	8,0	4,6	-	50	32	32,4
3S/I 32-200/3,0	1318402404I	1.603,00	4	3		42,0	37,5	31,0	-	-	-	-	-	-	-	-	9,7	5,6	-	50	32	46,9
3S/I 32-200/4,0	1318550004I	1.925,00	5,5	4		53,5	49,5	43,5	38,0	-	-	-	-	-	-	-	12,1	7,0	-	50	32	49,0
3S/I 32-200/5,5	1318750006I	2.137,00	7,5	5,5		69,0	65,0	58,5	-	-	-	-	-	-	-	-	10,0	5,8	50	32	71,8	
3S/I 32-200/7,5	1318750004I	2.224,00	10	7,5		69,0	65,0	58,5	53,0	44,0	-	-	-	-	-	-	13,1	7,6	50	32	87,0	
3S/I 40-125/1,5	1328370004I	1.405,00	2	1,5		-	19,0	17,6	16,5	14,5	10,3	7,0	-	-	-	-	5,2	3,0	-	65	40	26,5
3S/I 40-125/2,2	1328270004I	1.511,00	3	2,2		-	25,5	24,0	23,0	21,0	16,4	13,0	-	-	-	-	8,0	4,6	-	65	40	29,6
3S/I 40-160/3,0	1328402404I	1.855,00	4	3		-	29,5	27,5	26,5	24,0	20,0	17,0	-	-	-	-	9,7	5,6	-	65	40	42,5
3S/I 40-160/4,0	1328550004I	1.891,00	5,5	4		-	38,5	37,0	35,5	33,0	29,0	25,5	-	-	-	-	12,1	7,0	-	65	40	44,6
3S/I 40-200/5,5	1338752404I	2.252,00	7,5	5,5		-	45,5	44,0	42,5	39,5	35,0	31,0	-	-	-	-	10,0	5,8	65	40	72,2	
3S/I 40-200/7,5	1338900004I	2.349,00	10	7,5		-	57,0	55,5	54,5	52,5	47,5	44,0	-	-	-	-	13,1	7,6	65	40	82,0	
3S/I 40-200/11,0	1338910006I	3.517,00	15	11		-	71,0	70,0	69,5	67,5	63,0	59,0	-	-	-	-	19,7	11,4	65	40	117,8	
3S/I 50-125/2,2	1338200004I	1.632,00	3	2,2		-	-	-	-	17,0	14,9	13,4	11,7	8,0	-	-	8,0	4,6	-	65	50	32,9
3S/I 50-125/3,0	1338550004I	1.864,00	4	3		-	-	-	-	20,0	18,4	17,0	15,4	11,8	8,0	-	9,7	5,6	-	65	50	35,5
3S/I 50-125/4,0	1338400004I	1.960,00	5,5	4		-	-	-	-	25,5	24,0	22,5	21,5	17,9	14,0	-	12,1	7,0	-	65	50	45,6
3S/I 50-160/5,5	1338900006I	2.386,00	7,5	5,5		-	-	-	-	30,5	28,5	27,0	25,5	22,0	18,0	-	10,0	5,8	65	50	63,8	
3S/I 50-160/7,5	1338890006I	2.496,00	10	7,5		-	-	-	-	38,0	36,0	35,0	33,5	30,0	26,0	-	13,1	7,6	65	50	91,0	
3S/I 50-200/9,2	1338970006I	2.737,00	12,5	9,2		-	-	-	-	49,0	47,5	45,5	40,5	34,0	-	-	16,5	9,5	65	50	90,7	
3S/I 50-200/11,0	1338960006I	3.156,00	15	11		-	-	-	-	55,0	54,0	52,0	48,0	42,0	-	-	19,7	11,4	65	50	117,8	
3S/I 50-200/15,0	1338980006I	3.518,00	20	15		-	-	-	-	69,0	68,0	66,0	62,0	57,0	-	-	26,7	15,4	65	50	147,9	

Pompy dostarczane bez przeciwnoierzy, patrz zestaw przeciwnoierzy na stronie 385
 Dostępna wersja "SCA" z kurkiem do odwadniania za dopłatą 5% do ceny katalogowej.
 Dostępna jest wersja "K2 SCA": silnik z izolacją tropikalną z korkiem spustowym, za dopłatą 20% ceny katalogowej.
 Pompy dostępne w AISI 316, patrz strona 81
 Wersja pompy zgodna z Dyrektywą 94/9/WE w sprawie produktów ATEX (Grupa II, Kategoria 2) dostępna na zamówienie

Trójfazowe 230/400/690V															2 bieguny							
Model	Kod	Euro	HP	kW	Q=Wydajność										Pobór prądu			DNA	DNM	Masa [kg]		
					I/min	700	900	1300	1500	1700	1900	2100	2200	2300	[A]							
					m³/h	42	54	78	90	102	114	126	132	138	230 V	400 V	690 V					
H=Wysokość podnoszenia [m]																						
3S/I 65-125/4,0	1362120004I	2.162,00	5,5	4		19,0	17,3	13,3	11,0	8,6	6,3	-	-	-	-	-	12,1	7,0	-	80	65	50,1
3S/I 65-125/5,5	1362130004I	2.625,00	7,5	5,5		24,0	22,2	18,0	15,7	13,3	10,8	8,0	-	-	-	-	10,0	5,8	80	65	60,0	
3S/I 65-125/7,5	1362140004I	2.754,00	10	7,5		29,5	27,8	23,5	21,1	18,7	16,1	13,4	12,0	-	-	-	13,1	7,6	80	65	79,4	
3S/I 65-160/7,5	1363140004I	2.901,00	10	7,5		30,0	28,6	24,8	22,5	19,9	17,1	14,2	-	-	-	-	13,1	7,6	80	65	82,4	
3S/I 65-160/9,2	1363150004I	2.964,00	12,5	9,2		34,5	32,8	28,8	26,5	23,9	21,1	18,3	16,8	-	-	-	16,5	9,5	80	65	88,0	
3S/I 65-160/11,0	1363160004I	3.422,00	15	11		38,5	37,1	33,1	30,9	28,4	25,8	23,0	21,5	20,0	-	-	19,7	11,4	80	65	86,8	
3S/I 65-160/15,0	1363170004I	3.822,00	20	15		45,5	44,0	40,0	37,8	35,3	32,6	29,6	28,0	26,5	-	-	26,7	15,4	80	65	120,9	
3S/I 65-200/15,0	1364170004I	3.949,00	20	15		51,0	49,0	44,0	41,5	38,4	35,3	31,8	30,0	-	-	-	26,7	15,4	80	65	138,0	
3S/I 65-200/18,5	1364180004I	4.361,00	25	18,5		58,5	56,5	51,5	49,0	46,0	43,0	39,7	38,0	36,3	-	-	33,0	19,1	80	65	137,0	
3S/I 65-200/22,0	1364190004I	4.938,00	30	22		65,5	64,0	59,5	57,0	54,0	51,0	48,0	46,5	45,0	-	-	38,0	22,0	80	65	175,0	

Pompy dostarczane bez przeciwnoierzy, patrz zestaw przeciwnoierzy na stronie 385
 Dostępna wersja "SCA" z kurkiem do odwadniania za dopłatą 5% do ceny katalogowej.
 Dostępna jest wersja "K2 SCA": silnik z izolacją tropikalną z korkiem spustowym, za dopłatą 20% ceny katalogowej.
 Pompy dostępne w AISI 316, patrz strona 81
 Wersja pompy zgodna z Dyrektywą 94/9/WE w sprawie produktów ATEX (Grupa II, Kategoria 2) dostępna na zamówienie

SERIA 3S4



Pompy wirnikowe ze stali AISI 304 ze znormalizowanym silnikiem i ze sprzęgłem sztywnym (4 bieguny)

Trójfazowe 230/400V															4 bieguny						
Model	Kod	Euro	HP	kW	Q=Wydajność												Pobór prądu [A]		DNA	DNM	Masa [kg]
					I/min	50	100	150	200	250	300	350	400	500	650	230 V	400 V				
					m³/h	3	6	9	12	15	18	21	24	30	39						
H=Wysokość podnoszenia [m]																					
3S4 32-125/0,25	1278010004	1.097,00	0,33	0,25		5,5	4,7	3,5	-	-	-	-	-	-	-	-	1,6	0,9	50	32	15,4
3S4 32-160/0,37R	1278020104	1.195,00	0,5	0,37		7,0	6,2	5,0	-	-	-	-	-	-	-	-	2,1	1,2	50	32	18,5
3S4 32-160/0,37	1278020004	1.195,00	0,5	0,37		8,7	8,1	7,0	-	-	-	-	-	-	-	-	2,1	1,2	50	32	18,7
3S4 32-200/0,55R	1278030104	1.251,00	0,75	0,55		10,3	9,2	7,3	-	-	-	-	-	-	-	-	2,8	1,6	50	32	28,0
3S4 32-200/0,55	1278030004	1.251,00	0,75	0,55		12,0	11,0	9,2	-	-	-	-	-	-	-	-	2,8	1,6	50	32	33,0
3S4/I 32-200/0,75	1278050004I	1.440,00	1	0,75		17,1	16,1	14,3	-	-	-	-	-	-	-	-	3,1	1,8	50	32	29,5
3S4 40-125/0,37R	1288020104	1.124,00	0,5	0,37		-	4,8	4,5	4,0	3,4	2,6	1,8	-	-	-	-	2,1	1,2	65	40	16,2
3S4 40-125/0,37	1288020004	1.124,00	0,5	0,37		-	6,3	6,0	5,5	4,9	4,2	3,4	-	-	-	-	2,1	1,2	65	40	16,2
3S4 40-160/0,55R	1288030104	1.147,00	0,75	0,55		-	7,3	6,9	6,3	5,7	5,0	4,3	-	-	-	-	2,8	1,6	65	40	23,5
3S4 40-160/0,55	1288030004	1.147,00	0,75	0,55		-	8,6	8,1	7,5	6,9	6,2	5,4	-	-	-	-	2,8	1,6	65	40	23,5
3S4/I 40-200/1,1R	1288070104I	1.414,00	1,5	1,1		-	11,2	10,8	10,1	9,4	8,6	7,8	-	-	-	-	4,3	2,5	65	40	32,1
3S4/I 40-200/1,1	1288070004I	1.414,00	1,5	1,1		-	13,2	12,7	12,1	11,4	10,6	9,6	-	-	-	-	4,3	2,5	65	40	32,1
3S4/I 40-200/1,5	1288080004I	1.737,00	2	1,5		-	17,7	17,3	16,8	16,1	15,2	14,2	-	-	-	-	6,2	3,6	65	40	32,9
3S4 50-125/0,55R	1298030104	1.288,00	0,75	0,55		-	-	-	5,2	5,0	4,7	4,4	4,0	3,2	-	-	2,8	1,6	65	50	23,7
3S4 50-125/0,55	1298030004	1.288,00	0,75	0,55		-	-	-	6,2	6,0	5,7	5,4	5,0	4,2	-	-	2,8	1,6	65	50	23,7
3S4/I 50-160/1,1R	1298070104I	1.476,00	1,5	1,1		-	-	-	7,8	7,6	7,2	6,9	6,4	5,5	4,0	-	4,3	2,5	65	50	31,8
3S4/I 50-160/1,1	1298070004I	1.476,00	1,5	1,1		-	-	-	9,1	8,9	8,6	8,3	7,9	7,0	5,5	-	4,3	2,5	65	50	31,8
3S4/I 50-200/1,5R	1298080104I	1.618,00	2	1,5		-	-	-	12,1	11,8	11,4	11,0	10,5	9,3	7,2	-	6,2	3,6	65	50	34,5
3S4/I 50-200/1,5	1298080004I	1.618,00	2	1,5		-	-	-	13,3	13,0	12,7	12,2	11,8	10,6	8,4	-	6,2	3,6	65	50	34,5
3S4/I 50-200/2,2	1298100004I	1.767,00	3	2,2		-	-	-	17,5	17,3	17,0	16,6	16,2	15,1	13,1	-	10,2	5,9	65	50	43,4

Pompy dostarczane bez przeciwnożerki, patrz zestaw przeciwnożerki na stronie 385
 Dostępna wersja "SCA" z kurkiem do odwadniania za dopłatą 5% do ceny katalogowej.
 Dostępna jest wersja "K2 SCA": silnik z izolacją tropikalną z korkiem spustowym, za dopłatą 20% ceny katalogowej.
 Pompy dostępne w AISI 316, patrz strona 81
 Wersja pompy zgodna z Dyrektywą 94/9/WE w sprawie produktów ATEX (Grupa II, Kategoria 2) dostępna na zamówienie

Trójfazowe 230/400V															4 bieguny						
Model	Kod	Euro	HP	kW	Q=Wydajność												Pobór prądu [A]		DNA	DNM	Masa [kg]
					I/min	300	350	500	600	800	1000	1050	1100	1200	230 V	400 V					
					m³/h	18	21	30	36	48	60	63	66	72							
H=Wysokość podnoszenia [m]																					
3S4 65-125/0,55	1362030004	1.511,00	0,75	0,55		4,8	4,6	4,0	3,5	2,3	-	-	-	-	-	-	2,8	1,6	80	65	21,5
3S4/I 65-125/0,75	1362040004I	1.532,00	1	0,75		6,0	5,8	5,2	4,6	3,5	2,2	-	-	-	-	-	3,1	1,8	80	65	30,0
3S4/I 65-125/1,1	1362070004I	1.732,00	1,5	1,1		7,2	7,0	6,3	5,7	4,5	3,2	2,8	-	-	-	-	4,3	2,5	80	65	27,8
3S4/I 65-160/1,1	1363070004I	1.771,00	1,5	1,1		-	8,1	7,4	6,9	5,7	4,2	3,8	-	-	-	-	4,3	2,5	80	65	28,8
3S4/I 65-160/1,5	1363080004I	1.994,00	2	1,5		-	9,2	8,5	8,0	6,7	5,3	4,9	4,5	-	-	-	6,2	3,6	80	65	40,4
3S4/I 65-160/2,2	1363100004I	2.116,00	3	2,2		-	11,3	10,6	10,1	8,8	7,2	6,8	6,4	5,5	-	-	10,2	5,9	80	65	46,4
3S4/I 65-200/2,2R	1364100104I	2.181,00	3	2,2		-	12,4	11,6	10,9	9,3	7,3	6,8	-	-	-	-	10,2	5,9	80	65	42,9
3S4/I 65-200/2,2	1364100004I	2.181,00	3	2,2		-	13,9	13,0	12,4	10,8	8,8	8,3	7,8	-	-	-	10,2	5,9	80	65	43,4
3S4/I 65-200/3,0	1364110004I	2.350,00	4	3		-	15,8	15,1	14,4	12,9	11,1	10,6	10,1	9,0	-	-	11,8	6,8	80	65	48,5

Pompy dostarczane bez przeciwnożerki, patrz zestaw przeciwnożerki na stronie 385
 Dostępna wersja "SCA" z kurkiem do odwadniania za dopłatą 5% do ceny katalogowej.
 Dostępna jest wersja "K2 SCA": silnik z izolacją tropikalną z korkiem spustowym, za dopłatą 20% ceny katalogowej.
 Pompy dostępne w AISI 316, patrz strona 81
 Wersja pompy zgodna z Dyrektywą 94/9/WE w sprawie produktów ATEX (Grupa II, Kategoria 2) dostępna na zamówienie

SERIA 3S(4)

SERIA 3S ATEX



Pompy wirnikowe ze stali AISI 304 ze znormalizowanym silnikiem i ze sprzęgłem sztywnym

SERIA 3S(4)

Trójfazowe 230/400/690V														2 bieguny								
Model	Kod	Euro	HP	kW	Q=Wydajność										Pobór prądu [A]			DNA	DNM	Masa [kg]		
					I/min	100	200	300	360	450	600	700	1000	1200	230 V	400 V	690 V					
					m³/h	6	12	18	22	27	36	42	60	72	H=Wysokość podnoszenia [m]							
3S 32-125/1,1 ATEX	1308207904	1.623,00	1,5	1,1		21,0	18,4	14,1	-	-	-	-	-	-	-	-	4,2	2,4	-	50	32	24,7
3S 32-160/1,5 ATEX	1308207604	2.141,00	2	1,5		28,0	24,5	19,2	-	-	-	-	-	-	-	-	5,2	3,0	-	50	32	29,8
3S 32-160/2,2 ATEX	1308307904	2.335,00	3	2,2		35,5	32,0	27,0	-	-	-	-	-	-	-	-	8,0	4,6	-	50	32	32,4
3S/A 32-200/3,0 ATEX	1318407904A	2.811,00	4	3		42,0	37,5	31,0	-	-	-	-	-	-	-	-	9,7	5,6	-	50	32	46,9
3S 32-200/4,0 ATEX	1318557904	3.534,00	5,5	4		53,5	49,5	43,5	38,0	-	-	-	-	-	-	-	12,1	7,0	-	50	32	49,0
3S 32-200/5,5 ATEX	1318757906	4.586,00	7,5	5,5		69,0	65,0	58,5	-	-	-	-	-	-	-	-	-	10,0	5,8	50	32	71,8
3S 32-200/7,5 ATEX	1318757904	4.932,00	10	7,5		69,0	65,0	58,5	53,0	44,0	-	-	-	-	-	-	-	13,1	7,6	50	32	87,0
3S 40-125/1,5 ATEX	1328377904	2.122,00	2	1,5		-	19,0	17,6	16,5	14,5	10,3	7,0	-	-	-	-	5,2	3,0	-	65	40	26,5
3S 40-125/2,2 ATEX	1328277904	2.312,00	3	2,2		-	25,5	24,0	23,0	21,0	16,4	13,0	-	-	-	-	8,0	4,6	-	65	40	29,6
3S 40-160/3,0 ATEX	1328407704	2.603,00	4	3		-	29,5	27,5	26,5	24,0	20,0	17,0	-	-	-	-	9,7	5,6	-	65	40	42,5
3S 40-160/4,0 ATEX	1328557904	3.425,00	5,5	4		-	38,5	37,0	35,5	33,0	29,0	25,5	-	-	-	-	12,1	7,0	-	65	40	44,6
3S 40-200/5,5 ATEX	1338757804	4.625,00	7,5	5,5		-	45,5	44,0	42,5	39,5	35,0	31,0	-	-	-	-	10,0	5,8	65	40	72,2	
3S 40-200/7,5 ATEX	1338907804	4.888,00	10	7,5		-	57,0	55,5	54,5	52,5	47,5	44,0	-	-	-	-	13,1	7,6	65	40	82,0	
3S/A 40-200/11,0 ATEX	1338917906A	7.187,00	15	11		-	71,0	70,0	69,5	67,5	63,0	59,0	-	-	-	-	19,7	11,4	65	40	117,8	
3S 50-125/2,2 ATEX	1338207904	2.442,00	3	2,2		-	-	-	-	17,0	14,9	13,4	8,0	-	-	-	8,0	4,6	-	65	50	32,9
3S 50-125/3,0 ATEX	1338557904	2.763,00	4	3		-	-	-	-	20,0	18,4	17,0	11,8	8,0	-	-	9,7	5,6	-	65	50	35,5
3S 50-125/4,0 ATEX	1338407904	3.461,00	5,5	4		-	-	-	-	25,5	24,0	22,5	17,9	14,0	-	-	12,1	7,0	-	65	50	45,6
3S 50-160/5,5 ATEX	1338907906	4.540,00	7,5	5,5		-	-	-	-	30,5	28,5	27,0	22,0	18,0	-	-	10,0	5,8	65	50	63,8	
3S/A 50-160/7,5 ATEX	1338897906A	4.912,00	10	7,5		-	-	-	-	38,0	36,0	35,0	30,0	26,0	-	-	13,1	7,6	65	50	91,0	
3S 50-200/9,2 ATEX	1338977804	5.959,00	12,5	9,2		-	-	-	-	-	49,0	47,5	40,5	34,0	-	-	16,5	9,5	65	50	90,7	
3S 50-200/11,0 ATEX	1338967906A	7.271,00	15	11		-	-	-	-	-	55,0	54,0	48,0	42,0	-	-	19,7	11,4	65	50	117,8	
3S/A 50-200/15,0 ATEX	1338987906A	8.362,00	20	15		-	-	-	-	-	69,0	68,0	62,0	57,0	-	-	26,7	15,4	65	50	147,9	

Pompy dostarczane bez przeciwnożerzy, patrz zestaw przeciwnożerzy na stronie 385

Dostępna wersja "SCA" z kurkiem do odwadniania za dopłatą 5% do ceny katalogowej.

Dostępna jest wersja "K2 SCA": silnik z izolacją tropikalną z korkiem spustowym, za dopłatą 20% ceny katalogowej.

Wersja pompy zgodna z Dyrektywą 94/9/WE w sprawie produktów ATEX (Grupa II, Kategoria 2)

Trójfazowe 230/400/690V														2 bieguny							
Model	Kod	Euro	HP	kW	Q=Wydajność									Pobór prądu [A]			DNA	DNM	Masa [kg]		
					I/min	700	900	1300	1500	1900	2100	2200	2300	230 V	400 V	690 V					
					m³/h	42	54	78	90	114	126	132	138	H=Wysokość podnoszenia [m]							
3S 65-125/4,0 ATEX	1362127904	3.762,00	5,5	4		19,0	17,3	13,3	11,0	6,3	-	-	-	-	-	12,1	7,0	-	80	65	50,1
3S 65-125/5,5 ATEX	1362137904	4.877,00	7,5	5,5		24,0	22,2	18,0	15,7	10,8	8,0	-	-	-	-	10,0	5,8	80	65	60,0	
3S 65-125/7,5 ATEX	1362147904	4.980,00	10	7,5		29,5	27,8	23,5	21,1	16,1	13,4	12,0	-	-	-	13,1	7,6	80	65	79,4	
3S/A 65-160/7,5 ATEX	1363147904A	5.080,00	10	7,5		30,0	28,6	24,8	22,5	17,1	14,2	-	-	-	-	13,1	7,6	80	65	82,4	
3S 65-160/9,2 ATEX	1363157904	6.156,00	12,5	9,2		34,5	32,8	28,8	26,5	21,1	18,3	16,8	-	-	-	16,5	9,5	80	65	88,0	
3S/A 65-160/11,0 ATEX	1363167904A	7.347,00	15	11		38,5	37,1	33,1	30,9	25,8	23,0	21,5	20,0	-	-	19,7	11,4	80	65	86,8	
3S/A 65-160/15,0 ATEX	1363177904A	8.424,00	20	15		45,5	44,0	40,0	37,8	32,6	29,6	28,0	26,5	-	-	26,7	15,4	80	65	120,9	
3S/A 65-200/15,0 ATEX	1364177904A	8.579,00	20	15		51,0	49,0	44,0	41,5	35,3	31,8	30,0	-	-	-	26,7	15,4	80	65	138,0	
3S/A 65-200/18,5 ATEX	1364187904A	9.386,00	25	18,5		58,5	56,5	51,5	49,0	43,0	39,7	38,0	36,3	-	-	33,0	19,1	80	65	137,0	
3S/A 65-200/22,0 ATEX	1364197904A	11.108,00	30	22		65,5	64,0	59,5	57,0	51,0	48,0	46,5	45,0	-	-	38,0	22,0	80	65	175,0	

Pompy dostarczane bez przeciwnożerzy, patrz zestaw przeciwnożerzy na stronie 385

Dostępna wersja "SCA" z kurkiem do odwadniania za dopłatą 5% do ceny katalogowej.

Dostępna jest wersja "K2 SCA": silnik z izolacją tropikalną z korkiem spustowym, za dopłatą 20% ceny katalogowej.

Wersja pompy zgodna z Dyrektywą 94/9/WE w sprawie produktów ATEX (Grupa II, Kategoria 2)

SERIA 3S4 ATEX



Pompy wirnikowe ze stali AISI 304 ze znormalizowanym silnikiem i ze sprzęgłem sztywnym (4 bieguny)

Trójfazowe 230/400V															4 bieguny				
Model	Kod	Euro	HP	kW	Q=Wydajność										Pobór prądu [A]		DNA	DNM	Masa [kg]
					l/min	50	100	150	200	300	350	400	500	650	230 V	400 V			
					m³/h	3	6	9	12	18	21	24	30	39					
H=Wysokość podnoszenia [m]																			
3S4 32-125/0,25 ATEX	1278017904	1.491,00	0,33	0,25		5,5	4,7	3,5	-	-	-	-	-	-	1,6	0,9	50	32	15,4
3S4 32-160/0,37R ATEX	1278027904	1.618,00	0,5	0,37		7,0	6,2	5,0	-	-	-	-	-	-	2,1	1,2	50	32	18,5
3S4 32-160/0,37 ATEX	1278027804	1.618,00	0,5	0,37		8,7	8,1	7,0	-	-	-	-	-	-	2,1	1,2	50	32	18,7
3S4 32-200/0,55R ATEX	1278037804	1.700,00	0,75	0,55		10,3	9,2	7,3	-	-	-	-	-	-	2,8	1,6	50	32	28,0
3S4 32-200/0,55 ATEX	1278037904	1.700,00	0,75	0,55		12,0	11,0	9,2	-	-	-	-	-	-	2,8	1,6	50	32	33,0
3S4/I 32-200/0,75 ATEX	1278057904	1.777,00	1	0,75		17,1	16,1	14,3	-	-	-	-	-	-	3,1	1,8	50	32	29,5
3S4 40-125/0,37R ATEX	1288027804	1.642,00	0,5	0,37		-	4,8	4,5	4,0	2,6	1,8	-	-	-	2,1	1,2	65	40	16,2
3S4 40-125/0,37 ATEX	1288027904	1.642,00	0,5	0,37		-	6,3	6,0	5,5	4,2	3,4	-	-	-	2,1	1,2	65	40	16,2
3S4 40-160/0,55R ATEX	1288037804	1.694,00	0,75	0,55		-	7,3	6,9	6,3	5,0	4,3	-	-	-	2,8	1,6	65	40	23,5
3S4 40-160/0,55 ATEX	1288037904	1.694,00	0,75	0,55		-	8,6	8,1	7,5	6,2	5,4	-	-	-	2,8	1,6	65	40	23,5
3S4/A 40-200/1,1R ATEX	1288077804A	1.868,00	1,5	1,1		-	11,2	10,8	10,1	8,6	7,8	-	-	-	4,3	2,5	65	40	32,1
3S4/A 40-200/1,1 ATEX	1288077904A	1.868,00	1,5	1,1		-	13,2	12,7	12,1	10,6	9,6	-	-	-	4,3	2,5	65	40	32,1
3S4 40-200/1,5 ATEX	1288087904	1.978,00	2	1,5		-	17,7	17,3	16,8	15,2	14,2	-	-	-	6,2	3,6	65	40	32,9
3S4 50-125/0,55R ATEX	1298037804	1.796,00	0,75	0,55		-	-	-	5,2	4,7	4,4	4,0	3,2	-	2,8	1,6	65	50	23,7
3S4 50-125/0,55 ATEX	1298037904	1.796,00	0,75	0,55		-	-	-	6,2	5,7	5,4	5,0	4,2	-	2,8	1,6	65	50	23,7
3S4/A 50-160/1,1R ATEX	1298077904A	2.090,00	1,5	1,1		-	-	-	7,8	7,2	6,9	6,4	5,5	4,0	4,3	2,5	65	50	31,8
3S4/A 50-160/1,1 ATEX		2.090,00	1,5	1,1		-	-	-	9,1	8,6	8,3	7,9	7,0	5,5	4,3	2,5	65	50	31,8
3S4/A 50-200/1,5R ATEX	1298087804A	2.273,00	2	1,5		-	-	-	12,1	11,4	11,0	10,5	9,3	7,2	6,2	3,6	65	50	34,5
3S4/A 50-200/1,5 ATEX	1298087904A	2.273,00	2	1,5		-	-	-	13,3	12,7	12,2	11,8	10,6	8,4	6,2	3,6	65	50	34,5
3S4/A 50-200/2,2 ATEX	1298107904A	2.510,00	3	2,2		-	-	-	17,5	17,0	16,6	16,2	15,1	13,1	10,2	5,9	65	50	43,4

Pompy dostarczane bez przeciwwkołnierzy, patrz zestaw przeciwwkołnierzy na stronie 385
 Dostępna wersja "SCA" z kurkiem do odwadniania za dopłatą 5% do ceny katalogowej.
 Dostępna jest wersja "K2 SCA": silnik z izolacją tropikalną z korkiem spustowym, za dopłatą 20% ceny katalogowej.
 Wersja pompy zgodna z Dyrektywą 94/9/WE w sprawie produktów ATEX (Grupa II, Kategoria 2)

Trójfazowe 230/400V															4 bieguny				
Model	Kod	Euro	HP	kW	Q=Wydajność										Pobór prądu [A]		DNA	DNM	Masa [kg]
					l/min	300	350	500	800	1000	1050	1100	1200	230 V	400 V				
					m³/h	18	21	30	48	60	63	66	72						
H=Wysokość podnoszenia [m]																			
3S4 65-125/0,55 ATEX	1362037904	2.047,00	0,75	0,55		4,8	4,6	4,0	2,3	-	-	-	-	2,8	1,6	80	65	21,5	
3S4 65-125/0,75 ATEX	1362047904	2.089,00	1	0,75		6,0	5,8	5,2	3,5	2,2	-	-	-	3,1	1,8	80	65	30,0	
3S4/A 65-125/1,1 ATEX	1362077904A	2.428,00	1,5	1,1		7,2	7,0	6,3	4,5	3,2	2,8	-	-	4,3	2,5	80	65	27,8	
3S4/A 65-160/1,1 ATEX	1363077904A	2.446,00	1,5	1,1		-	8,1	7,4	5,7	4,2	3,8	-	-	4,3	2,5	80	65	28,8	
3S4/A 65-160/1,5 ATEX	1363087904A	2.487,00	2	1,5		-	9,2	8,5	6,7	5,3	4,9	4,5	-	6,2	3,6	80	65	40,4	
3S4/A 65-160/2,2 ATEX	1363107904A	2.856,00	3	2,2		-	11,3	10,6	8,8	7,2	6,8	6,4	5,5	10,2	5,9	80	65	46,4	
3S4/A 65-200/2,2R ATEX	1364107804A	2.822,00	3	2,2		-	12,4	11,6	9,3	7,3	6,8	-	-	10,2	5,9	80	65	42,9	
3S4/A 65-200/2,2 ATEX	1364107904A	2.822,00	3	2,2		-	13,9	13,0	10,8	8,8	8,3	7,8	-	10,2	5,9	80	65	43,4	
3S4/A 65-200/3,0 ATEX	1364117904A	3.126,00	4	3		-	15,8	15,1	12,9	11,1	10,6	10,1	9,0	11,8	6,8	80	65	48,5	

Pompy dostarczane bez przeciwwkołnierzy, patrz zestaw przeciwwkołnierzy na stronie 385
 Dostępna wersja "SCA" z kurkiem do odwadniania za dopłatą 5% do ceny katalogowej.
 Dostępna jest wersja "K2 SCA": silnik z izolacją tropikalną z korkiem spustowym, za dopłatą 20% ceny katalogowej.
 Wersja pompy zgodna z Dyrektywą 94/9/WE w sprawie produktów ATEX (Grupa II, Kategoria 2)

SERIA 3S(4)

SERIA 3P(4)



Pompy wirnikowe na podstawie, ze znormalizowanym silnikiem i ze sprzęgiem elastycznym, ze stali AISI 304

Znormalizowane pompy wirnikowe wykonane ze stali nierdzewnej AISI 304. Przeznaczone do pompowania wody w instalacjach mieszkalnych, komercyjnych, rolniczych i przemysłowych, do podwyższania ciśnienia, do instalacji przeciwpożarowych, grzewczych i klimatyzacyjnych. Przeznaczone również do pracy z cieczami przemysłowymi, do nawadniania, w chłodniach kominowych, w basenach, w instalacjach odwadniania i mycia przemysłowego.

SERIA 3P(4)



AISI 316
Dostępna w wersji ze stali AISI 316



Wytrzymała budowa



Korpus spiralny wykonany w procesie hydro-formowania



Wysoka sprawność

Dane techniczne

Maks. ciśnienie robocze	10 bar
Temperatura maks. cieczy	-10°C ÷ +90°C dla wersji, Q1AEGG, U3U3EGG, Q1Q1EGG, Q1U3EGG, U3CEGG -10°C ÷ +110°C dla wersji H, HS, HW, HSW -20°C ÷ +120°C dla wersji E
MEI	> 0,4
Bieguny	2 i 4
Klasa izolacji	F
Stopień ochrony	IP55
Napięcie	trójfazowe 230/400V ±10% (do 4kW włącznie) trójfazowe 400/690V ±10% (od 5,5kW wzwyż)

Materiały

Korpus pompy	stal nierdzewna AISI 304
Wirnik	stal nierdzewna AISI 304
Wał	stal nierdzewna AISI 304
Uszczelnienie mechaniczne	Ceramika/Węgiel/NBR (standard)
Wspornik silnika	Żeliwo

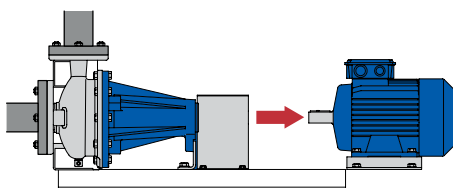

Konstrukcja Back Pull-out

Wirnik, wspornik i silnik można zdemontować bez odłączania korpusu pompy od instalacji na czas konserwacji

Akcesoria



Zestaw przeciwołnierzy

Strona 385 - stal cynkowana, AISI 304 i AISI 316 zestaw przeciwołnierzy



Układy sterowania

Strona 358 - **E-drive**

- układy sterowania do regulacji prędkości

Strona 362 - **Panele sterownicze**

1EP-E - QA50/B - QA60/C - SMART
- QM1 - QT1 - QS1

Opcje



Uszczelnienie mechaniczne

Strona 387 - H, HS, HS, HW, HSW, E, U3U3EGG, U3CEGG, Q1Q1EGG, Q1U3EGG, Q1AEGG

Silniki standardowe

Zastosowano standardowy silnik IEC
Ułatwia to zakup zamiennika w razie potrzeby.

SERIA 3P(4)

Pompy wirnikowe na podstawie, ze znormalizowanym silnikiem i ze sprzęgłem elastycznym, ze stali AISI 304

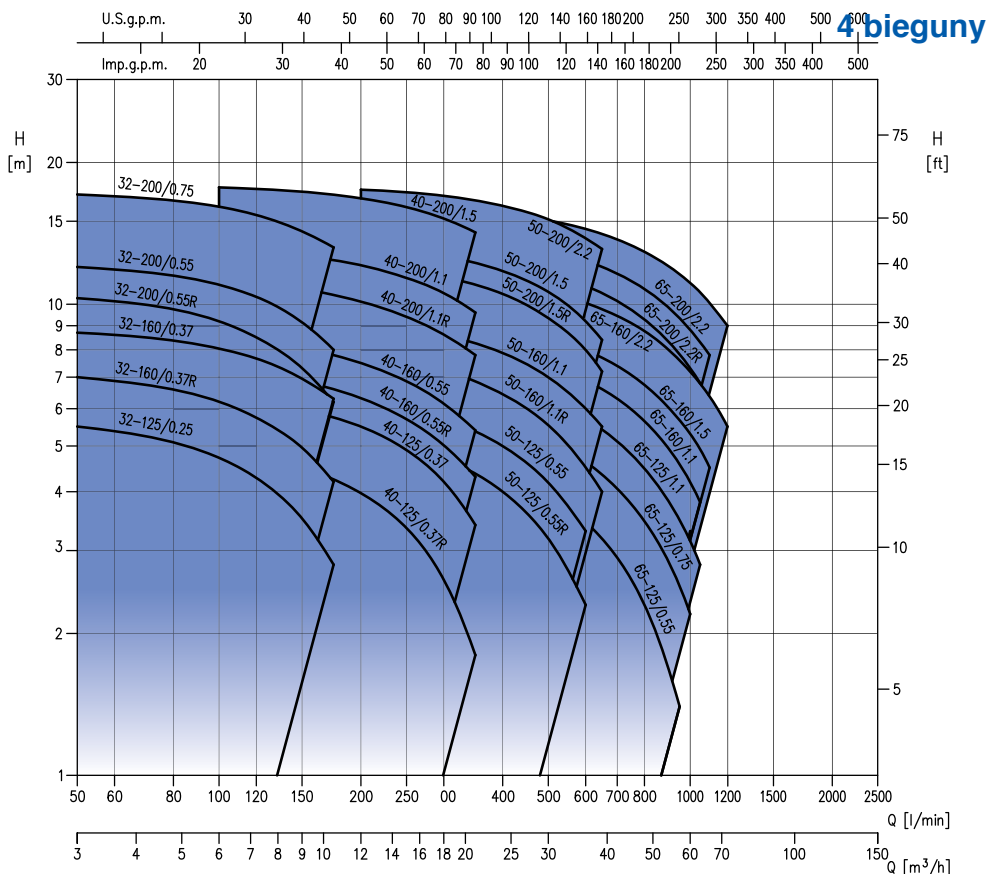
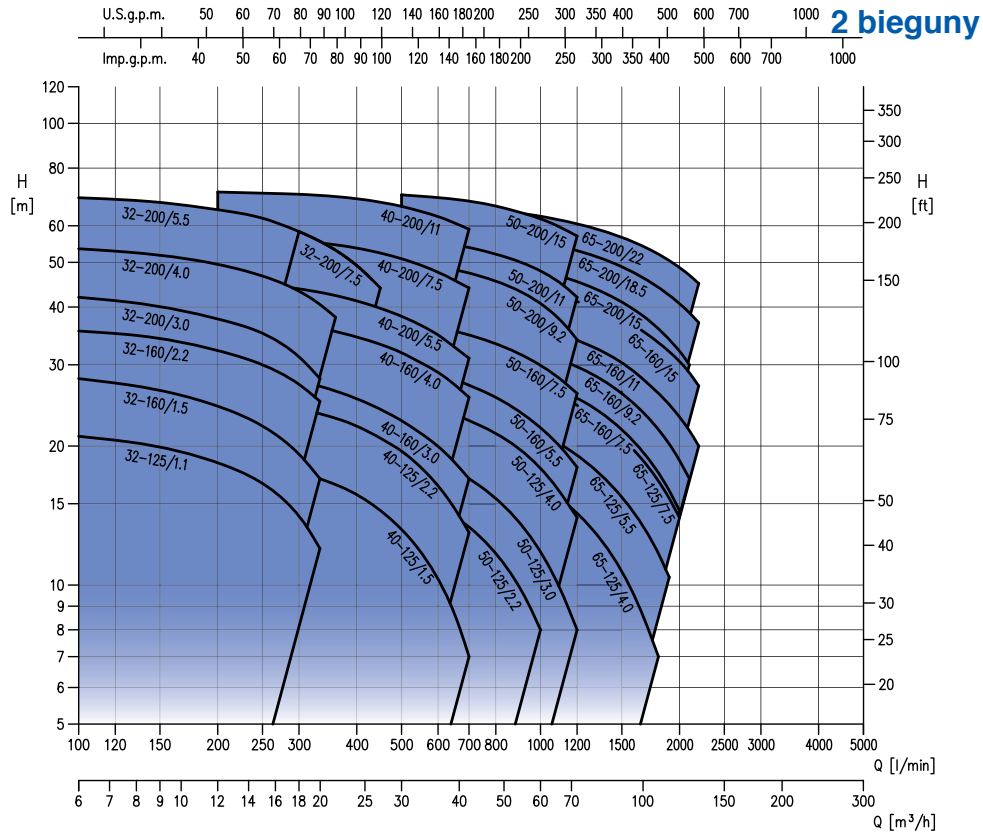

SERIA 3P(4)

SERIA 3P



Pompy wirnikowe na podstawie, ze znormalizowanym silnikiem i ze sprzęgiem elastycznym, ze stali AISI 304

SERIA 3P(4)

Trójfazowe 230/400/690V															2 bieguny						
Model	Kod	Euro	HP	kW	Q=Wydajność										Pobór prądu			DNA	DNM	Masa [kg]	
					I/min	100	150	200	300	400	500	600	800	1000	[A]						
					m³/h	6	9	12	18	24	30	36	48	60	230 V	400 V	690 V				
H=Wysokość podnoszenia [m]																					
3P/I 32-125/1,1	1848070004I	2.116,00	1,5	1,1		21,0	19,9	18,4	14,1	-	-	-	-	-	-	4,2	2,4	-	50	32	46,7
3P/I 32-160/1,5	1848080004I	2.491,00	2	1,5		28,0	26,5	24,5	19,2	-	-	-	-	-	-	5,2	3,0	-	50	32	52,3
3P/I 32-160/2,2	1848100004I	2.194,00	3	2,2		35,5	34,0	32,0	27,0	-	-	-	-	-	-	8,0	4,6	-	50	32	53,5
3P/I 32-200/3,0	1848110004I	2.307,00	4	3		42,0	40,0	37,5	31,0	-	-	-	-	-	-	9,7	5,6	-	50	32	71,5
3P/I 32-200/4,0	1848120004I	2.471,00	5,5	4		53,5	52,0	49,5	43,5	-	-	-	-	-	-	12,1	7,0	-	50	32	75,1
3P/I 32-200/5,5	1848130004I	2.696,00	7,5	5,5		69,0	67,5	65,0	58,5	-	-	-	-	-	-	10,0	5,8	50	32	97,0	
3P/I 32-200/7,5	1848140004I	2.928,00	10	7,5		69,0	67,5	65,0	58,5	49,0	-	-	-	-	-	13,1	7,6	50	32	112,2	
3P/I 40-125/1,5	1858080004I	2.206,00	2	1,5		-	-	19,0	17,6	15,7	13,2	10,3	-	-	-	5,2	3,0	-	65	40	49,8
3P/I 40-125/2,2	1858100004I	2.268,00	3	2,2		-	-	25,5	24,0	22,0	19,5	16,4	-	-	-	8,0	4,6	-	65	40	51,0
3P/I 40-160/3,0	1858110004I	2.437,00	4	3		-	-	29,5	27,5	25,5	22,5	20,0	-	-	-	9,7	5,6	-	65	40	81,0
3P/I 40-160/4,0	1858120004I	2.524,00	5,5	4		-	-	38,5	37,0	34,5	32,0	29,0	-	-	-	12,1	7,0	-	65	40	67,6
3P/I 40-200/5,5	1858130004I	2.745,00	7,5	5,5		-	-	45,5	44,0	41,0	38,0	35,0	-	-	-	10,0	5,8	65	40	98,0	
3P/I 40-200/7,5	1858140004I	2.909,00	10	7,5		-	-	57,0	55,5	53,5	51,0	47,5	-	-	-	13,1	7,6	65	40	106,9	
3P/I 40-200/11,0	1858160004I	4.059,00	15	11		-	-	71,0	70,0	68,5	66,0	63,0	-	-	-	19,7	11,4	65	40	127,8	
3P/I 50-125/2,2	1868090004I	2.378,00	3	2,2		-	-	-	-	17,5	16,3	14,9	11,7	8,0	8,0	4,6	-	65	50	75,0	
3P/I 50-125/3,0	1868110004I	2.439,00	4	3		-	-	-	-	20,5	19,6	18,4	15,4	11,8	9,7	5,6	-	65	50	82,5	
3P/I 50-125/4,0	1868120004I	2.518,00	5,5	4		-	-	-	-	26,0	25,0	24,0	21,5	17,9	12,1	7,0	-	65	50	84,6	
3P/I 50-160/5,5	1868130004I	3.240,00	7,5	5,5		-	-	-	-	31,0	30,0	28,5	25,5	22,0	-	10,0	5,8	65	50	98,0	
3P/I 50-160/7,5	1868140004I	3.409,00	10	7,5		-	-	-	-	38,5	37,5	36,0	33,5	30,0	-	13,1	7,6	65	50	106,9	
3P/I 50-200/9,2	1868150004I	3.496,00	12,5	9,2		-	-	-	-	-	50,0	49,0	45,5	40,5	-	16,5	9,5	65	50	111,0	
3P/I 50-200/11,0	1868160004I	3.559,00	15	11		-	-	-	-	-	56,0	55,0	52,0	48,0	-	19,7	11,4	65	50	128,3	
3P/I 50-200/15,0	1868170004I	4.062,00	20	15		-	-	-	-	-	70,0	69,0	66,0	62,0	-	26,7	15,4	65	50	135,4	

Pompy dostarczane bez przeciwnożerki, patrz zestaw przeciwnożerki na stronie 385
 Pompy dostępne w AISI 316, patrz strona 87

Trójfazowe 230/400/690V															2 bieguny						
Model	Kod	Euro	HP	kW	Q=Wydajność										Pobór prądu			DNA	DNM	Masa [kg]	
					I/min	700	900	1300	1500	1700	1900	2100	2200	2300	[A]						
					m³/h	42	54	78	90	102	114	126	132	138	230 V	400 V	690 V				
H=Wysokość podnoszenia [m]																					
3P/I 65-125/4,0	1872120004I	2.935,00	5,5	4		19,0	17,3	13,3	11,0	8,6	6,3	-	-	-	-	12,1	7,0	-	80	65	85,1
3P/I 65-125/5,5	1872130004I	3.781,00	7,5	5,5		24,0	22,2	18,0	15,7	13,3	10,8	8,0	-	-	-	10,0	5,8	80	65	99,0	
3P/I 65-125/7,5	1872140004I	3.880,00	10	7,5		29,5	27,8	23,5	21,1	18,7	16,1	13,4	12,0	-	-	13,1	7,6	80	65	109,4	
3P/I 65-160/7,5	1872240004I	3.937,00	10	7,5		30,0	28,6	24,8	22,5	19,9	17,1	14,2	-	-	-	13,1	7,6	80	65	115,4	
3P/I 65-160/9,2	1872150004I	4.142,00	12,5	9,2		34,5	32,8	28,8	26,5	23,9	21,1	18,3	16,8	-	-	16,5	9,5	80	65	118,0	
3P/I 65-160/11,0	1872160004I	4.333,00	15	11		38,5	37,1	33,1	30,9	28,4	25,8	23,0	21,5	20,0	-	19,7	11,4	80	65	124,8	
3P/I 65-160/15,0	1872170004I	4.666,00	20	15		45,5	44,0	40,0	37,8	35,3	32,6	29,6	28,0	26,5	-	26,7	15,4	80	65	129,0	
3P/I 65-200/15,0	1872270004I	4.748,00	20	15		51,0	49,0	44,0	41,5	38,4	35,3	31,8	30,0	-	-	26,7	15,4	80	65	137,0	
3P/I 65-200/18,5	1872180004I	5.167,00	25	18,5		58,5	56,5	51,5	49,0	46,0	43,0	39,7	38,0	36,3	-	33,0	19,1	80	65	135,2	
3P/I 65-200/22,0	1872190004I	5.795,00	30	22		65,5	64,0	59,5	57,0	54,0	51,0	48,0	46,5	45,0	-	38,0	22,0	80	65	189,0	

Pompy dostarczane bez przeciwnożerki, patrz zestaw przeciwnożerki na stronie 385
 Pompy dostępne w AISI 316, patrz strona 87

SERIA 3P4



Pompy wirnikowe na podstawie, ze znormalizowanym silnikiem i ze sprzęgłem elastycznym, ze stali AISI 304 (4 bieguny)

Trójfazowe 230/400V															4 bieguny						
Model	Kod	Euro	HP	kW	Q=Wydajność										Pobór prądu [A]		DNA	DNM	Masa [kg]		
					l/min	50	100	150	200	250	300	350	400	500	650	230 V				400 V	
					m³/h	3	6	9	12	15	18	21	24	30	39	H=Wysokość podnoszenia [m]					
3P4 32-125/0,25	1848010004	2.392,00	0,33	0,25		5,5	4,7	3,5	-	-	-	-	-	-	-	-	1,6	0,9	50	32	37,0
3P4 32-160/0,37R	1849020004	2.421,00	0,5	0,37		7,0	6,2	5,0	-	-	-	-	-	-	-	-	2,1	1,2	50	32	41,0
3P4 32-160/0,37	1848020004	2.421,00	0,5	0,37		8,7	8,1	7,0	-	-	-	-	-	-	-	-	2,1	1,2	50	32	41,0
3P4 32-200/0,55R	1849030004	2.617,00	0,75	0,55		10,3	9,2	7,3	-	-	-	-	-	-	-	-	2,8	1,6	50	32	53,5
3P4 32-200/0,55	1848030004	2.617,00	0,75	0,55		12,0	11,0	9,2	-	-	-	-	-	-	-	-	2,8	1,6	50	32	53,5
3P4/I 32-200/0,75	1848050004I	3.089,00	1	0,75		17,1	16,1	14,3	-	-	-	-	-	-	-	-	3,1	1,8	50	32	54,5
3P4 40-125/0,37R	1859020004	2.495,00	0,5	0,37		-	4,8	4,5	4,0	3,4	2,6	1,8	-	-	-	-	2,1	1,2	65	40	46,5
3P4 40-125/0,37	1858020004	2.495,00	0,5	0,37		-	6,3	6,0	5,5	4,9	4,2	3,4	-	-	-	-	2,1	1,2	65	40	46,5
3P4 40-160/0,55R	1859030004	2.522,00	0,75	0,55		-	7,3	6,9	6,3	5,7	5,0	4,3	-	-	-	-	2,8	1,6	65	40	44,5
3P4 40-160/0,55	1858030004	2.522,00	0,75	0,55		-	8,6	8,1	7,5	6,9	6,2	5,4	-	-	-	-	2,8	1,6	65	40	44,5
3P4/I 40-200/1,1R	1859070004I	2.762,00	1,5	1,1		-	11,2	10,8	10,1	9,4	8,6	7,8	-	-	-	-	4,3	2,5	65	40	59,3
3P4/I 40-200/1,1	1858070004I	2.762,00	1,5	1,1		-	13,2	12,7	12,1	11,4	10,6	9,6	-	-	-	-	4,3	2,5	65	40	59,3
3P4/I 40-200/1,5	1859080004I	3.118,00	2	1,5		-	17,7	17,3	16,8	16,1	15,2	14,2	-	-	-	-	6,2	3,6	65	40	61,4
3P4 50-125/0,55R	1869030004	2.511,00	0,75	0,55		-	-	-	5,2	5,0	4,7	4,4	4,0	3,2	-	-	2,8	1,6	65	50	45,0
3P4 50-125/0,55	1868030004	2.511,00	0,75	0,55		-	-	-	6,2	6,0	5,7	5,4	5,0	4,2	-	-	2,8	1,6	65	50	45,0
3P4/I 50-160/1,1R	1869070004I	2.575,00	1,5	1,1		-	-	-	7,8	7,6	7,2	6,9	6,4	5,5	4,0	-	4,3	2,5	65	50	50,3
3P4/I 50-160/1,1	1868070004I	2.575,00	1,5	1,1		-	-	-	9,1	8,9	8,6	8,3	7,9	7,0	5,5	-	4,3	2,5	65	50	50,3
3P4/I 50-200/1,5R	1869080004I	3.122,00	2	1,5		-	-	-	12,1	11,8	11,4	11,0	10,5	9,3	7,2	-	6,2	3,6	65	50	61,4
3P4/I 50-200/1,5	1868080004I	3.122,00	2	1,5		-	-	-	13,3	13,0	12,7	12,2	11,8	10,6	8,4	-	6,2	3,6	65	50	61,4
3P4/I 50-200/2,2	1868100004I	3.186,00	3	2,2		-	-	-	17,5	17,3	17,0	16,6	16,2	15,1	13,1	-	10,2	5,9	65	50	70,4

Pompy dostarczane bez przeciwnożierzy, patrz zestaw przeciwnożierzy na stronie 385

Pompy dostępne w AISI 316, patrz strona 87

Trójfazowe 230/400V															4 bieguny					
Model	Kod	Euro	HP	kW	Q=Wydajność										Pobór prądu [A]		DNA	DNM	Masa [kg]	
					l/min	300	350	500	600	800	1000	1050	1100	1200	230 V	400 V				
					m³/h	18	21	30	36	48	60	63	66	72	H=Wysokość podnoszenia [m]					
3P4 65-125/0,55	1878430004	2.791,00	0,75	0,55		4,8	4,6	4,0	3,5	2,3	-	-	-	-	-	2,8	1,6	80	65	48,5
3P4/I 65-125/0,75	1878450004I	2.876,00	1	0,75		6,0	5,8	5,2	4,6	3,5	2,2	-	-	-	-	3,1	1,8	80	65	48,5
3P4/I 65-125/1,1	1878470004I	2.955,00	1,5	1,1		7,2	7,0	6,3	5,7	4,5	3,2	2,8	-	-	-	4,3	2,5	80	65	53,8
3P4/I 65-160/1,1	1877470004I	3.173,00	1,5	1,1		-	8,1	7,4	6,9	5,7	4,2	3,8	-	-	-	4,3	2,5	80	65	60,3
3P4/I 65-160/1,5	1877480004I	3.203,00	2	1,5		-	9,2	8,5	8,0	6,7	5,3	4,9	4,5	-	-	6,2	3,6	80	65	60,9
3P4/I 65-160/2,2	1877500004I	3.267,00	3	2,2		-	11,3	10,6	10,1	8,8	7,2	6,8	6,4	5,5	-	10,2	5,9	80	65	71,9
3P4/I 65-200/2,2R	1876500104I	3.484,00	3	2,2		-	12,4	11,6	10,9	9,3	7,3	6,8	-	-	-	10,2	5,9	80	65	74,4
3P4/I 65-200/2,2	1876500004I	3.484,00	3	2,2		-	13,9	13,0	12,4	10,8	8,8	8,3	7,8	-	-	10,2	5,9	80	65	74,4
3P4/I 65-200/3,0	1876510004I	3.606,00	4	3		-	15,8	15,1	14,4	12,9	11,1	10,6	10,1	9,0	-	11,8	6,8	80	65	77,5

Pompy dostarczane bez przeciwnożierzy, patrz zestaw przeciwnożierzy na stronie 385

Pompy dostępne w AISI 316, patrz strona 87

SERIA 3PF(4)



Pompy wirnikowe ze stali AISI 304 (sama część hydrauliczna)

Pompy z gołym wałem wykonane ze stali nierdzewnej AISI 304. Przeznaczone do pompowania wody w instalacjach mieszkalnych, komercyjnych, rolniczych i przemysłowych, do podwyższania ciśnienia, do instalacji przeciwpożarowych, grzewczych i klimatyzacyjnych. Przeznaczone również do pracy z cieczami przemysłowymi, do nawadniania, w chłodniach kominowych, w basenach, w instalacjach odwadniania i mycia przemysłowego.

SERIA 3PF(4)



AISI 316
Dostępna w wersji ze stali AISI 316



Wytrzymała budowa



Korpus spiralny wykonany w procesie hydro-formowania



Wysoka sprawność

Materiały

Korpus pompy	stal nierdzewna AISI 304
Wirnik	stal nierdzewna AISI 304
Wał	stal nierdzewna AISI 304
Uszczelnienie mechaniczne	Ceramika/Węgiel/NBR (standard)

Dane techniczne

Maks. ciśnienie robocze	10 bar
Temperatura maks. cieczy	-10°C ÷ +90°C dla wersji, Q1AEGG, U3U3EGG, Q1Q1EGG, Q1U3EGG, U3CEGG -10°C ÷ +110°C dla wersji H, HS, HW, HSW -20°C ÷ +120°C dla wersji E
MEI	> 0,4
Bieguny	2 i 4
Klasa izolacji	F
Stopień ochrony	IP55

Akcesoria



Zestaw przeciwkołnierzy

Strona 385 - stal cynkowana, AISI 304 i AISI 316 zestaw przeciwkołnierzy



Układy sterowania

Strona 358 - **E-drive**

- układy sterowania do regulacji prędkości

Strona 362 - **Panele sterownicze**

1EP-E - QA50/B - QA60/C - SMART
- QM1 - QT1 - QS1

Opcje



Uszczelnienie mechaniczne

Strona 387 - H, HS, HS, HW, HSW, E, U3U3EGG, U3CEGG, Q1Q1EGG, Q1U3EGG, Q1AEGG

SERIA 3PF(4)

Pompy wirnikowe ze stali AISI 304 (sama część hydrauliczna)



SERIA 3PF		2 bieguny
Model	Kod	Euro
3PF 32-125/1,1	1848000000	1.464,00
3PF 32-160/1,5R	1848000001	1.559,00
3PF 32-160/2,2	1848000002	1.585,00
3PF 32-200/3,0R	1848000003	1.753,00
3PF 32-200/4,0	1848000004	1.773,00
3PF 32-200/5,5L	1848000005	1.782,00
3PF 32-200/7,5L	1848000005	1.803,00
3PF 40-125/1,5R	1858000000	1.449,00
3PF 40-125/2,2	1858000001	1.465,00
3PF 40-160/3,0R	1858000002	1.579,00
3PF 40-160/4,0	1858000003	1.589,00
3PF 40-200/5,5R	1858000004	1.796,00
3PF 40-200/7,5	1858000005	1.818,00
3PF 40-200/11L	1858000006	1.830,00
3PF 50-125/2,2S	1868000007	1.508,00
3PF 50-125/3,0R	1868000000	1.529,00
3PF 50-125/4,0	1868000001	1.549,00
3PF 50-160/5,5R	1868000002	1.663,00
3PF 50-160/7,5	1868000003	1.683,00
3PF 50-200/9,2R	1868000004	1.782,00
3PF 50-200/11	1868000005	1.813,00
3PF 50-200/15L	1868000006	1.827,00
3PF 65-125/4,0R	1872000000	1.859,00
3PF 65-125/5,5	1872000001	1.875,00
3PF 65-125/7,5L	1872000002	1.895,00
3PF 65-160/7,5S	1872000009	2.065,00
3PF 65-160/9,2R	1872000003	2.094,00
3PF 65-160/11	1872000004	2.115,00
3PF 65-160/15L	1872000005	2.140,00
3PF 65-200/15R	1872000006	2.336,00
3PF 65-200/18,5	1872000007	2.368,00
3PF 65-200/22L	1872000008	2.387,00

Pompy dostarczane bez przeciwnożerzy, patrz zestaw przeciwnożerzy na stronie 385

Pompy dostępne w AISI 316, patrz strona 84

SERIA 3PF4		4 bieguny
Model	Kod	Euro
3PF4 32-125/0,25	1848000000	1.464,00
3PF4 32-160/0,37R	1848000001	1.559,00
3PF4 32-160/0,37	1848000002	1.584,00
3PF4 32-200/0,55R	1848000003	1.752,00
3PF4 32-200/0,55	1848000004	1.772,00
3PF4 32-200/0,75	1848000005	1.782,00
3PF4 40-125/0,37R	1858000000	1.449,00
3PF4 40-125/0,37	1858000001	1.465,00
3PF4 40-160/0,55R	1858000002	1.579,00
3PF4 40-160/0,55	1858000003	1.592,00
3PF4 40-200/1,1R	1858000004	1.796,00
3PF4 40-200/1,1	1858000005	1.818,00
3PF4 40-200/1,5	1858000006	1.830,00
3PF4 50-125/0,55R	1868000000	1.508,00
3PF4 50-125/0,55	1868000001	1.529,00
3PF4 50-160/1,1R	1868000002	1.663,00
3PF4 50-160/1,1	1868000003	1.683,00
3PF4 50-200/1,5R	1868000004	1.782,00
3PF4 50-200/1,5	1868000005	1.812,00
3PF4 50-200/2,2	1868000006	1.827,00
3PF4 65-125/0,55	1872000000	1.859,00
3PF4 65-125/0,75	1872000001	1.875,00
3PF4 65-125/1,1	1872000002	1.895,00
3PF4 65-160/1,1R	1872000003	2.065,00
3PF4 65-160/1,5	1872000004	2.094,00
3PF4 65-160/2,2L	1874400005	2.115,00
3PF4 65-200/2,2R	1874400006	2.340,00
3PF4 65-200/2,2	1874400007	2.368,00
3PF4 65-200/3,0L	1874400008	2.387,00

Pompy dostarczane bez przeciwnożerzy, patrz zestaw przeciwnożerzy na stronie 385

Pompy dostępne w AISI 316, patrz strona 84

SERIA 3LM(4)



Pompy wirnikowe ze stali AISI 316 w wersji monoblokowej (bez sprzęgła)

Znormalizowane pompy wirnikowe wykonane ze stali nierdzewnej AISI 316. Przeznaczone do pompowania wody w instalacjach mieszkalnych, komercyjnych, rolniczych i przemysłowych, do podwyższania ciśnienia, do instalacji przeciwpożarowych, grzewczych i klimatyzacyjnych. Przeznaczone również do pracy z cieczami przemysłowymi, do nawadniania, w chłodniach kominowych, w basenach, w instalacjach odwadniania i mycia przemysłowego.



Wytrzymała budowa



Korpus spiralny wykonany w procesie hydro-formowania



Wysoka sprawność

Materiały

Korpus pompy	AISI 316L stal AISI 316 mikrostopowa dla SERII 3L 65-250 80-160/200/250
Wirnik	stal AISI 316L dla SERII 3L 32, 45, 50 stal AISI 316 mikrostopowa dla SERIA 3L 65, 80
Wał	stal nierdzewna AISI 316L
Uszczelnienie mechaniczne	SiC/SiC/FPM (standard)
Wspornik silnika	Aluminium - żeliwo

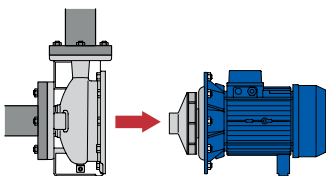

Konstrukcja Back Pull-out

Wirnik, wspornik i silnik można zdemonstrować bez odłączania korpusu pompy od instalacji na czas konserwacji

Dane techniczne

Maks. ciśnienie robocze	10 bar
Temperatura maks. cieczy	-10°C ÷ +90°C dla wersji, Q1AEGG, U3U3EGG, Q1Q1EGG, Q1U3EGG, U3CEGG -10°C ÷ +110°C dla wersji H-HS-HW-HSW -20°C ÷ +120°C dla wersji E, ES
MEI	> 0,4
Bieguny	2 i 4
Klasa izolacji	F
Stopień ochrony	IP55
Napięcie	Jednofazowe 230V ±10% trójfazowe 230/400V ±10% (do 4kW włącznie) trójfazowe 400/690V ±10% (od 5,5kW wzwyż)

Akcesoria



Zestaw przeciwołnierzy

Strona 385 - stal cynkowa, AISI 304 i AISI 316 zestaw przeciwołnierzy



Układy sterowania

Strona 358 - **E-drive**

- układy sterowania do regulacji prędkości

Strona 362 - **Panele sterownicze**

1EP-E - QA50/B - QA60/C - SMART
- QM1 - QT1 - QS1

Opcje



Uszczelnienie mechaniczne

Strona 387 - H, HS, HS, HW, HSW, E, ES, U3U3EGG, U3CEGG, Q1Q1EGG, Q1U3EGG, Q1AEGG

SERIA 3LM(4)

Pompy wirnikowe ze stali AISI 316 w wersji monoblokowej (bez sprzęgła)



SERIA 3LM(4)

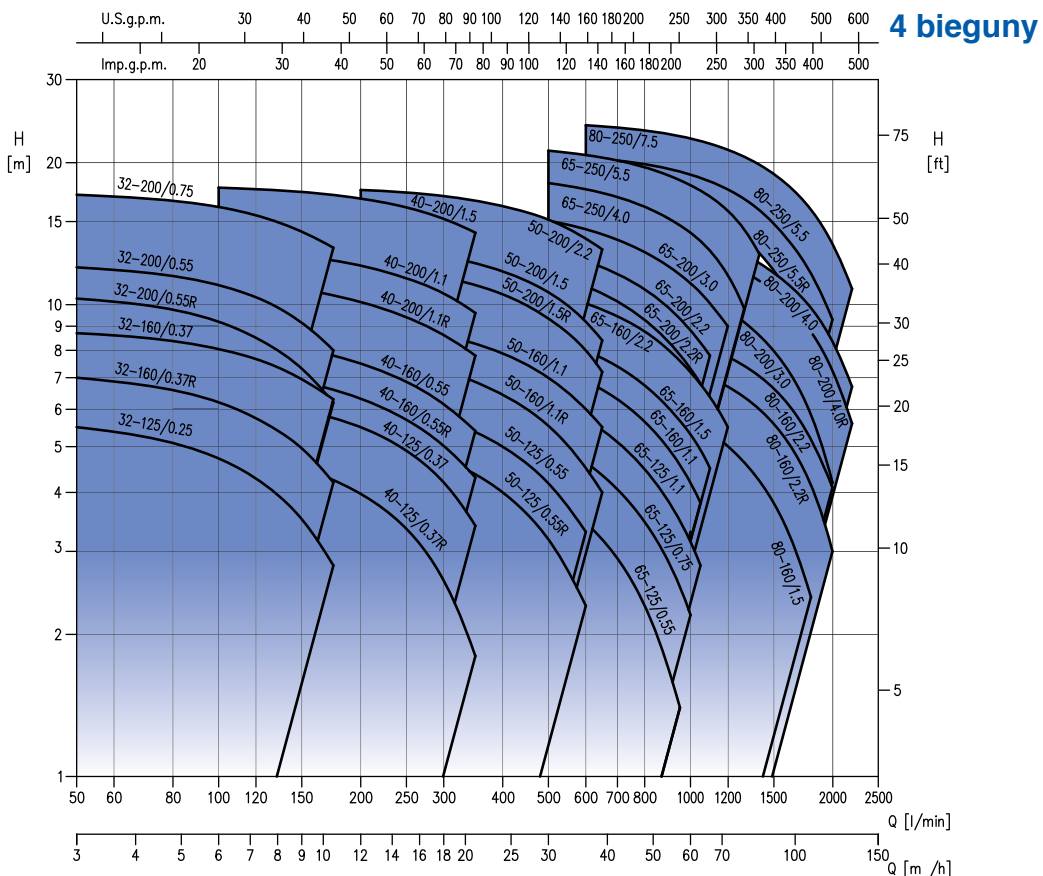
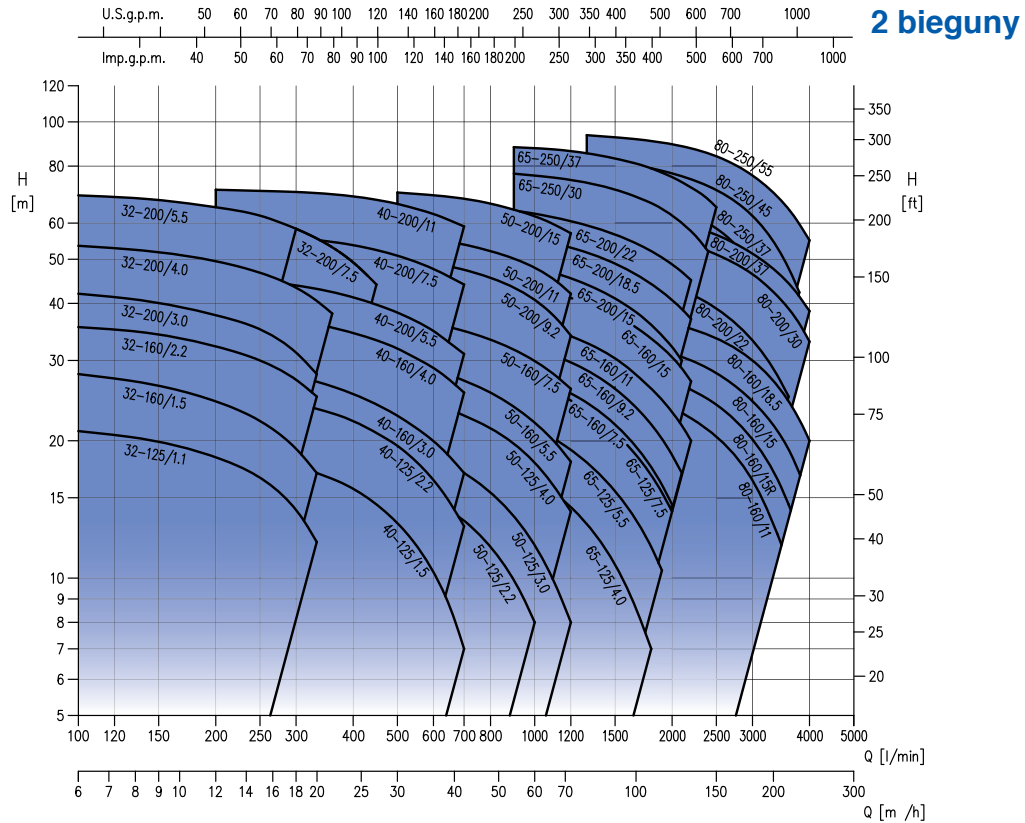

SERIA 3LM



Pompy wirnikowe ze stali AISI 316 w wersji monoblokowej (bez sprzęgła)

SERIA 3LM(4)

Jednofazowe 230V													2 bieguny					
Model	Kod	Euro	HP	kW	Q=Wydajność								Pobór prądu		DNA	DNM	Masa [kg]	
					I/min	100	150	200	333	400	500	700	1000	[A]				
					m³/h	6	9	12	20	24	30	42	60	230 V				
H=Wysokość podnoszenia [m]																		
3LM 32-125/1,1M	1302200000	1.455,00	1,5	1,1		21,0	19,9	18,4	12,0	-	-	-	-	6,7	50	32	19,6	
3LM 32-160/1,5M	1302202400	1.333,00	2	1,5		28,0	26,5	24,5	17,0	-	-	-	-	9,6	50	32	22,5	
3LM 32-160/2,2M	1302300000	1.484,00	3	2,2		35,5	34,0	32,0	25,0	-	-	-	-	13,3	50	32	27,7	
3LM 40-125/1,5M	1322370000	1.327,00	2	1,5		-	-	19,0	17,0	15,7	13,2	7,0	-	9,6	65	40	20,1	
3LM 40-125/2,2M	1322270000	1.414,00	3	2,2		-	-	25,5	23,5	22,0	19,5	13,0	-	13,3	65	40	25,8	
3LM 50-125/2,2M	1332500000	1.499,00	3	2,2		-	-	-	-	17,5	16,3	13,4	8,0	13,3	65	50	29,4	

Pompy dostarczane bez przeciwnożerzy, patrz zestaw przeciwnożerzy na stronie 385

Trójfazowe 230/400/690V													2 bieguny							
Model	Kod	Euro	HP	kW	Q=Wydajność										Pobór prądu			DNA	DNM	Masa [kg]
					I/min	100	150	200	300	400	500	600	800	1000	[A]					
					m³/h	6	9	12	18	24	30	36	48	60	230 V	400 V	690 V			
H=Wysokość podnoszenia [m]																				
3LM/I 32-125/1,1	1302200004I	1.144,00	1,5	1,1		21,0	19,9	18,4	14,1	-	-	-	-	-	5,8	3,3	-	50	32	24,1
3LM/I 32-160/1,5	1302202404I	1.291,00	2	1,5		28,0	26,5	24,5	19,2	-	-	-	-	-	5,8	3,3	-	50	32	27,0
3LM/I 32-160/2,2	1302300004I	1.436,00	3	2,2		35,5	34,0	32,0	27,0	-	-	-	-	-	8,2	4,7	-	50	32	28,0
3LM/I 32-200/3,0	1312402404I	1.634,00	4	3		42,0	40,0	37,5	31,0	-	-	-	-	-	11,1	6,4	-	50	32	35,1
3LM/I 32-200/4,0	1312550004I	1.839,00	5,5	4		53,5	52,0	49,5	43,5	-	-	-	-	-	15,1	8,7	-	50	32	38,2
3LM/I 32-200/5,5	1312750006I	2.124,00	7,5	5,5		69,0	67,5	65,0	58,5	-	-	-	-	-	-	10,6	6,1	50	32	52,2
3LM/I 32-200/7,5	1312900004I	2.244,00	10	7,5		69,0	67,5	65,0	58,5	49,0	-	-	-	-	-	13,6	7,9	50	32	60,1
3LM/I 40-125/1,5	1322370004I	1.280,00	2	1,5		-	-	19,0	17,6	15,7	13,2	10,3	-	-	5,8	3,3	-	65	40	24,6
3LM/I 40-125/2,2	1322270004I	1.370,00	3	2,2		-	-	25,5	24,0	22,0	19,5	16,4	-	-	8,2	4,7	-	65	40	26,1
3LM/I 40-160/3,0	1322402404I	1.614,00	4	3		-	-	29,5	27,5	25,5	22,5	20,0	-	-	11,1	6,4	-	65	40	26,6
3LM/I 40-160/4,0	1322550004I	1.805,00	5,5	4		-	-	38,5	37,0	34,5	32,0	29,0	-	-	15,1	8,7	-	65	40	40,8
3LM/I 40-200/5,5	1332752404I	2.407,00	7,5	5,5		-	-	45,5	44,0	41,0	38,0	35,0	-	-	-	10,6	6,1	65	40	52,5
3LM/I 40-200/7,5	1332900004I	2.634,00	10	7,5		-	-	57,0	55,5	53,5	51,0	47,5	-	-	-	13,6	7,9	65	40	59,3
3LM/I 40-200/11,0	1332910006I	2.823,00	15	11		-	-	71,0	70,0	68,5	66,0	63,0	-	-	-	21,3	12,3	65	40	69,6
3LM/I 50-125/2,2	1332500004I	1.457,00	3	2,2		-	-	-	-	17,5	16,3	14,9	11,7	8,0	8,2	4,7	-	65	50	32,0
3LM/I 50-125/3,0	1332550004I	1.660,00	4	3		-	-	-	-	20,5	19,6	18,4	15,4	11,8	11,1	6,4	-	65	50	30,9
3LM/I 50-125/4,0	1332400004I	1.844,00	5,5	4		-	-	-	-	26,0	25,0	24,0	21,5	17,9	15,1	8,7	-	65	50	40,9
3LM/I 50-160/5,5	1332900006I	2.410,00	7,5	5,5		-	-	-	-	31,0	30,0	28,5	25,5	22,0	-	10,6	6,1	65	50	46,5
3LM/I 50-160/7,5	1332890006I	2.720,00	10	7,5		-	-	-	-	38,5	37,5	36,0	33,5	30,0	-	13,6	7,9	65	50	58,6
3LM/I 50-200/9,2	1332970006I	2.848,00	12,5	9,2		-	-	-	-	50,0	49,0	45,5	40,5	-	-	17,2	10	65	50	63,9
3LM/I 50-200/11,0	1332960006I	3.384,00	15	11		-	-	-	-	56,0	55,0	52,0	48,0	-	-	21,3	12,3	65	50	69,6
3LM/I 50-200/15,0	1332980006I	3.730,00	20	15		-	-	-	-	70,0	69,0	66,0	62,0	-	-	30,0	17,3	65	50	105,1

Pompy dostarczane bez przeciwnożerzy, patrz zestaw przeciwnożerzy na stronie 385

SERIA 3LM



Pompy wirnikowe ze stali AISI 316 w wersji monoblokowej (bez sprzęgła)

Trójfazowe 230/400/690V														2 bieguny							
Model	Kod	Euro	HP	kW	Q=Wydajność										Pobór prądu			DNA	DNM	Masa [kg]	
					l/min	600	900	1500	1900	2200	2400	3000	3600	4000	[A]						
					m ³ /h	36	54	90	114	132	144	180	216	240	230 V	400 V	690 V				
H=Wysokość podnoszenia [m]																					
3LM/I 65-125/4,0	1347120004I	2.043,00	5,5	4		19,8	17,3	11,0	6,3	-	-	-	-	-	-	15,1	8,7	-	80	65	37,7
3LM/I 65-125/5,5	1347130004I	2.609,00	7,5	5,5		-	22,2	15,7	10,8	-	-	-	-	-	-	-	10,6	6,1	80	65	48,7
3LM/I 65-125/7,5	1347140004I	2.809,00	10	7,5		-	27,8	21,1	16,1	12,0	-	-	-	-	-	-	13,6	7,9	80	65	52,1
3LM/I 65-160/7,5	1348140004I	2.921,00	10	7,5		-	28,6	22,5	17,1	-	-	-	-	-	-	-	13,6	7,9	80	65	55,3
3LM/I 65-160/9,2	1348150004I	3.110,00	12,5	9,2		-	32,8	26,5	21,1	16,8	-	-	-	-	-	-	17,2	10	80	65	61,0
3LM/I 65-160/11,0	1348160004I	3.425,00	15	11		-	37,1	30,9	25,8	21,5	-	-	-	-	-	-	21,3	12,3	80	65	67,4
3LM/I 65-160/15,0	1348170004I	3.721,00	20	15		-	44,0	37,8	32,6	28,0	-	-	-	-	-	-	27,7	17,3	80	65	107,1
3LM/I 65-200/15,0	1349170004I	4.018,00	20	15		-	49,0	41,5	35,3	30,0	-	-	-	-	-	-	27,7	17,3	80	65	110,1
3LM/I 65-200/18,5	1349180004I	4.428,00	25	18,5		-	56,5	49,0	43,0	38,0	-	-	-	-	-	-	35,0	20,3	80	65	125,3
3LM/I 65-200/22,0	1349190004I	4.952,00	30	22		-	64,0	57,0	51,0	46,5	-	-	-	-	-	-	39,7	23,6	80	65	136,1
3LM/I 80-160/11,0	1393160104I	3.971,00	15	11		-	-	26,4	24,2	22,4	21,1	16,4	-	-	-	-	21,3	12,3	100	80	100,0
3LM/I 80-160/15R	1393260104I	4.182,00	20	15		-	-	29,7	27,7	25,9	24,6	20,1	14,5	-	-	-	27,7	17,3	100	80	130,1
3LM/I 80-160/15,0	1393170104I	4.502,00	20	15		-	-	33,3	31,5	30,0	28,8	24,4	19,1	-	-	-	27,7	17,3	100	80	131,1
3LM/I 80-160/18,5	1393180104I	4.703,00	25	18,5		-	-	38,4	36,7	35,2	34,1	30,0	24,4	20,0	-	-	35,0	20,3	100	80	145,3

Pompy dostarczane bez przeciwnożerki, patrz zestaw przeciwnożerki na stronie 385
 SERIA 3 65-250 i 3 80 SERIA ze stali mikrostopowej
 Dostępna wersja "SCA" z kurkiem do odwadniania za dopłatą 5% do ceny katalogowej.

SERIA 3LM4



Pompy wirnikowe ze stali AISI 316 w wersji monoblokowej (bez sprzęgła)

SERIA 3LM(4)

Trójfazowe 230/400V														4 bieguny							
Model	Kod	Euro	HP	kW	Q=Wydajność										Pobór prądu [A]	DNA	DNM	Masa [kg]			
					l/min m³/h	50 3	100 6	150 9	200 12	250 15	300 18	350 21	400 24	500 30					650 39		
														H=Wysokość podnoszenia [m]							
														230 V	400 V						
3LM4 32-125/0,25	1273010004	964,00	0,33	0,25		5,5	4,7	3,5	-	-	-	-	-	-	-	-	1,9	1,1	50	32	15,0
3LM4 32-160/0,37R	1274020004	1.255,00	0,5	0,37		7,0	6,2	5,0	-	-	-	-	-	-	-	-	2,6	1,5	50	32	19,7
3LM4 32-160/0,37	1273020004	1.255,00	0,5	0,37		8,7	8,1	7,0	-	-	-	-	-	-	-	-	2,6	1,5	50	32	19,9
3LM4 32-200/0,55R	1274030004	1.412,00	0,75	0,55		10,3	9,2	7,3	-	-	-	-	-	-	-	-	2,6	1,5	50	32	24,5
3LM4 32-200/0,55	1273030004	1.412,00	0,75	0,55		12,0	11,0	9,2	-	-	-	-	-	-	-	-	2,6	1,5	50	32	24,5
3LM4/I 32-200/0,75	1273050004I	1.505,00	1	0,75		17,1	16,1	14,3	-	-	-	-	-	-	-	-	4,6	2,7	50	32	28,1
3LM4 40-125/0,37R	1284020004	1.218,00	0,5	0,37		-	4,8	4,5	4,0	3,4	2,6	1,8	-	-	-	-	1,9	1,1	65	40	15,6
3LM4 40-125/0,37	1283020004	1.218,00	0,5	0,37		-	6,3	6,0	5,5	4,9	4,2	3,4	-	-	-	-	1,9	1,1	65	40	15,7
3LM4 40-160/0,55R	1284030004	1.359,00	0,75	0,55		-	7,3	6,9	6,3	5,7	5,0	4,3	-	-	-	-	2,6	1,5	65	40	20,2
3LM4 40-160/0,55	1283030004	1.359,00	0,75	0,55		-	8,6	8,1	7,5	6,9	6,2	5,4	-	-	-	-	2,6	1,5	65	40	20,6
3LM4/I 40-200/1,1R	1284070004I	1.584,00	1,5	1,1		-	11,2	10,8	10,1	9,4	8,6	7,8	-	-	-	-	4,6	2,7	65	40	28,5
3LM4/I 40-200/1,1	1283070004I	1.584,00	1,5	1,1		-	13,2	12,7	12,1	11,4	10,6	9,6	-	-	-	-	4,6	2,7	65	40	28,6
3LM4/I 40-200/1,5	1283080004I	1.861,00	2	1,5		-	17,7	17,3	16,8	16,1	15,2	14,2	-	-	-	-	6,2	3,6	65	40	30,3
3LM4 50-125/0,55R	1294030004	1.321,00	0,75	0,55		-	-	-	5,2	5,0	4,7	4,4	4,0	3,2	-	-	2,6	1,5	65	50	20,4
3LM4 50-125/0,55	1293030004	1.321,00	0,75	0,55		-	-	-	6,2	6,0	5,7	5,4	5,0	4,2	-	-	2,6	1,5	65	50	20,5
3LM4/I 50-160/1,1R	1294070004I	1.671,00	1,5	1,1		-	-	-	7,8	7,6	7,2	6,9	6,4	5,5	4,0	-	4,6	2,7	65	50	28,6
3LM4/I 50-160/1,1	1293070004I	1.671,00	1,5	1,1		-	-	-	9,1	8,9	8,6	8,3	7,9	7,0	5,5	-	4,6	2,7	65	50	28,7
3LM4/I 50-200/1,5R	1294080004I	1.939,00	2	1,5		-	-	-	12,1	11,8	11,4	11,0	10,5	9,3	7,2	-	6,2	3,6	65	50	30,5
3LM4/I 50-200/1,5	1293080004I	1.939,00	2	1,5		-	-	-	13,3	13,0	12,7	12,2	11,8	10,6	8,4	-	6,2	3,6	65	50	31,6
3LM4/I 50-200/2,2	1294010004I	2.089,00	3	2,2		-	-	-	17,5	17,3	17,0	16,6	16,2	15,1	13,1	-	7,8	4,5	65	50	30,0

Pompy dostarczane bez przeciwnożerzy, patrz zestaw przeciwnożerzy na stronie 385
Dostępna wersja "SCA" z kurkiem do odwadniania za dopłatą 5% do ceny katalogowej.

Trójfazowe 230/400/690V														4 bieguny								
Model	Kod	Euro	HP	kW	Q=Wydajność										Pobór prądu [A]		DNA	DNM	Masa [kg]			
					l/min m³/h	300 18	350 21	500 30	600 36	800 48	1000 60	1200 72	1400 84	1800 108	2200 132	230 V				400 V/690 V		
														H=Wysokość podnoszenia [m]								
3LM4 65-125/0,55	1341330004	1.730,00	0,75	0,55		4,8	4,6	4,0	3,5	2,3	-	-	-	-	-	-	2,6	1,5	-	80	65	21,9
3LM4/I 65-125/0,75	1341340004I	1.994,00	1	0,75		6,0	5,8	5,2	4,6	3,5	2,2	-	-	-	-	-	4,6	2,7	-	80	65	20,0
3LM4/I 65-125/1,1	1341370004I	2.101,00	1,5	1,1		7,2	7,0	6,3	5,7	4,5	3,2	-	-	-	-	-	4,6	2,7	-	80	65	20,0
3LM4/I 65-160/1,1	1342370004I	2.176,00	1,5	1,1		-	8,1	7,4	6,9	5,7	4,2	-	-	-	-	-	4,6	2,7	-	80	65	28,5
3LM4/I 65-160/1,5	1342380004I	2.233,00	2	1,5		-	9,2	8,5	8,0	6,7	5,3	-	-	-	-	-	6,2	3,6	-	80	65	30,0
3LM4/I 65-160/2,2	1342400004I	2.416,00	3	2,2		-	11,3	10,6	10,1	8,8	7,2	5,5	-	-	-	-	7,8	4,5	-	80	65	32,0
3LM4/I 65-200/2,2R	1343300104I	2.594,00	3	2,2		-	12,4	11,6	10,9	9,3	7,3	-	-	-	-	-	7,8	4,5	-	80	65	30,0
3LM4/I 65-200/2,2	1343300004I	2.594,00	3	2,2		-	13,9	13,0	12,4	10,8	8,8	-	-	-	-	-	7,8	4,5	-	80	65	30,0
3LM4/I 65-200/3,0	1343310004I	2.609,00	4	3		-	15,8	15,1	14,4	12,9	11,1	9,0	-	-	-	-	11,8	6,8	-	80	65	38,0
3LM4/I 65-250/4,0	1392120104I	4.136,00	5,5	4		-	-	18,1	17,6	16,1	14,2	11,6	-	-	-	-	14,4	8,3	-	80	65	81,0
3LM4/I 65-250/5,5	1392130104I	4.392,00	7,5	5,5		-	-	21,2	20,8	19,6	17,9	15,8	12,8	-	-	-	10,9	6,3	100	80	96,0	
3LM4/I 80-160/1,5	1393080104I	2.777,00	2	1,5		-	-	-	6,8	6,3	5,7	5,0	4,2	2,4	-	-	6,2	3,6	-	100	80	53,0
3LM4/I 80-160/2,2R	1393900104I	2.857,00	3	2,2		-	-	-	8,1	7,8	7,3	6,7	6,0	4,2	-	-	7,8	4,5	-	100	80	53,0
3LM4/I 80-160/2,2	1393100104I	2.857,00	3	2,2		-	-	-	9,1	8,8	8,3	7,8	7,1	5,2	-	-	7,8	4,5	-	100	80	53,0
3LM4/I 80-200/3,0	1394110104I	3.984,00	4	3		-	-	-	12,0	11,5	10,7	9,7	8,6	5,9	-	-	11,8	6,8	-	100	80	73,0
3LM4/I 80-200/4,0R	1396130104I	4.130,00	5,5	4		-	-	-	14,4	13,9	13,2	12,2	11,2	8,8	5,6	-	14,4	8,3	-	100	80	80,0
3LM4/I 80-200/4,0	1394120104I	4.130,00	5,5	4		-	-	-	15,4	14,9	14,1	13,2	12,3	9,9	6,7	-	14,4	8,3	-	100	80	81,0
3LM4/I 80-250/5,5R	1394900104I	4.567,00	7,5	5,5		-	-	-	17,7	17,0	16,0	14,6	12,9	8,4	-	-	10,9	6,3	100	80	94,0	
3LM4/I 80-250/5,5	1394130104I	4.567,00	7,5	5,5		-	-	-	20,5	19,9	18,9	17,6	15,9	11,7	-	-	10,9	6,3	100	80	95,0	
3LM4/I 80-250/7,5	1394140104I	4.657,00	10	7,5		-	-	-	24,0	23,4	22,5	21,3	19,8	15,9	10,8	-	15,3	8,8	100	80	119,0	

Pompy dostarczane bez przeciwnożerzy, patrz zestaw przeciwnożerzy na stronie 385
SERIA 3 65-250 i SERIA 3 80 ze stali mikrostopowej
Dostępna wersja "SCA" z kurkiem do odwadniania za dopłatą 5% do ceny katalogowej.

SERIA 3LS(4)



Pompy wirnikowe ze stali AISI 316 ze znormalizowanym silnikiem i ze sprzęgłem sztywnym

Znormalizowane pompy wirnikowe wykonane ze stali nierdzewnej AISI 316. Przeznaczone do pompowania wody w instalacjach mieszkalnych, komercyjnych, rolniczych i przemysłowych, do podwyższania ciśnienia, do instalacji przeciwpożarowych, grzewczych i klimatyzacyjnych. Przeznaczone również do pracy z cieczami przemysłowymi, do nawadniania, w chłodniach kominowych, w basenach, w instalacjach odwadniania i mycia przemysłowego.



Wytrzymała budowa



Korpus spiralny wykonany w procesie hydro-formowania



Wysoka sprawność

Materiały

Korpus pompy	AISI 316L stal AISI 316 mikrostopowa dla SERII 3L 65-250, 80-160/200/250
Wirnik	stal AISI 316L dla SERII 3L 32, 45, 50 stal AISI 316 mikrostopowa dla SERIA 3L 65, 80
Wał	stal nierdzewna AISI 316L Stal nierdzewna Duplex dla SERII 3L 65-250, 80-200/30, 80-200/37, 80-250
Uszczelnienie mechaniczne	SiC/SiC/FPM (standard)
Wspornik silnika	Aluminium - żeliwo

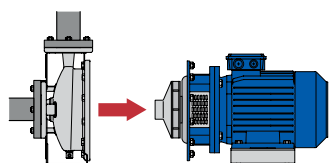

Konstrukcja Back Pull-out

Wirnik, wspornik i silnik można zdemontować bez odłączania korpusu pompy od instalacji na czas konserwacji

Dane techniczne

Maks. ciśnienie robocze	10 bar
Temperatura maks. cieczy	-10°C ÷ +90°C dla wersji, Q1AEGG, U3U3EGG, Q1Q1EGG, Q1U3EGG, U3CEGG -10°C ÷ +110°C dla wersji H-HS-HW-HSW -20°C ÷ +120°C dla wersji E, ES
MEI	> 0,4
Bieguny	2 i 4
Klasa izolacji	F
Stopień ochrony	IP55
Napięcie	trójfazowe 230/400V ±10% (do 4kW włącznie) trójfazowe 400/690V ±10% (od 5,5kW wzwyż)

Akcesoria



Zestaw przeciwkołnierzy

Strona 385 - stal cynkowana, AISI 304 i AISI 316 zestaw przeciwkołnierzy



Układy sterowania

Strona 358 - **E-drive**

- układy sterowania do regulacji prędkości

Strona 362 - **Panele sterownicze**

1EP-E - QA60/C - SMART - QT1 - QS1

Opcje



Uszczelnienie mechaniczne

Strona 387 - H, HS, HS, HW, HSW, E, ES, U3U3EGG, U3CEGG, Q1Q1EGG, Q1U3EGG, Q1AEGG

Silniki standardowe

Zastosowano standardowy silnik IEC

Ułatwia to zakup zamiennika w razie potrzeby.

SERIA 3LS(4)



Pompy wirnikowe ze stali AISI 316 ze znormalizowanym silnikiem i ze sprzęgłem sztywnym

SERIA 3LS(4)

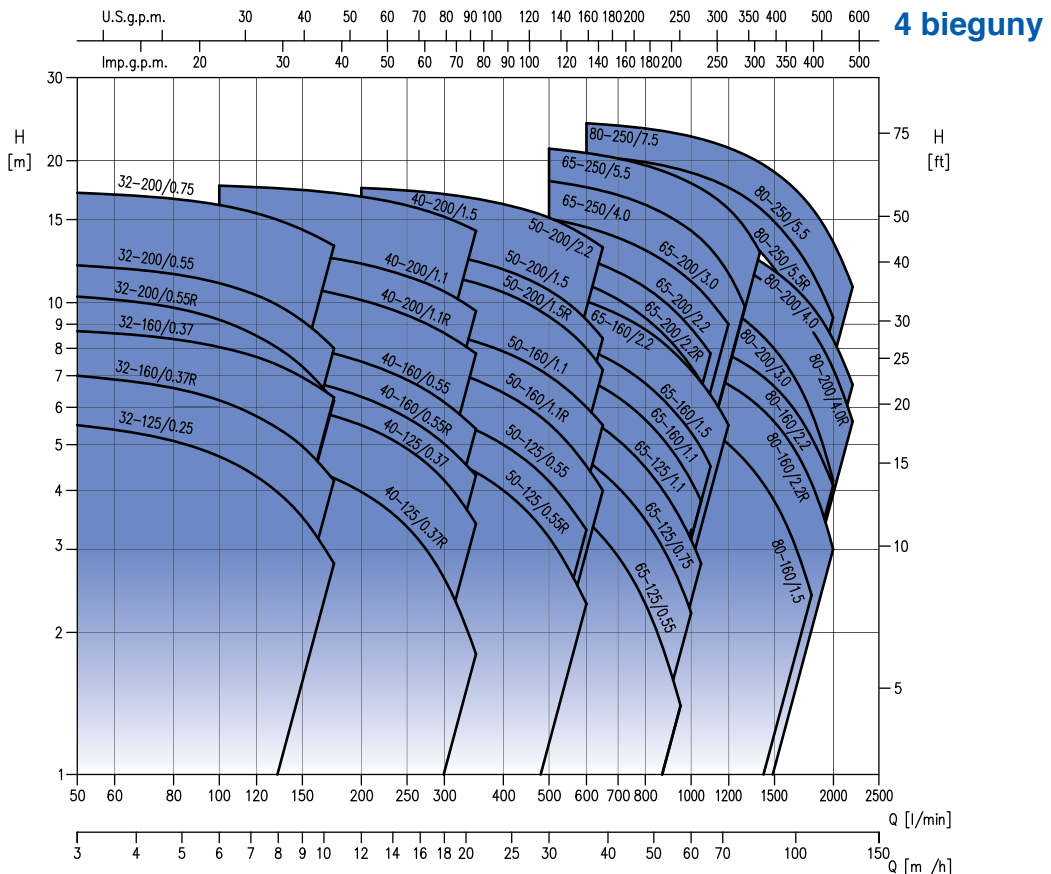
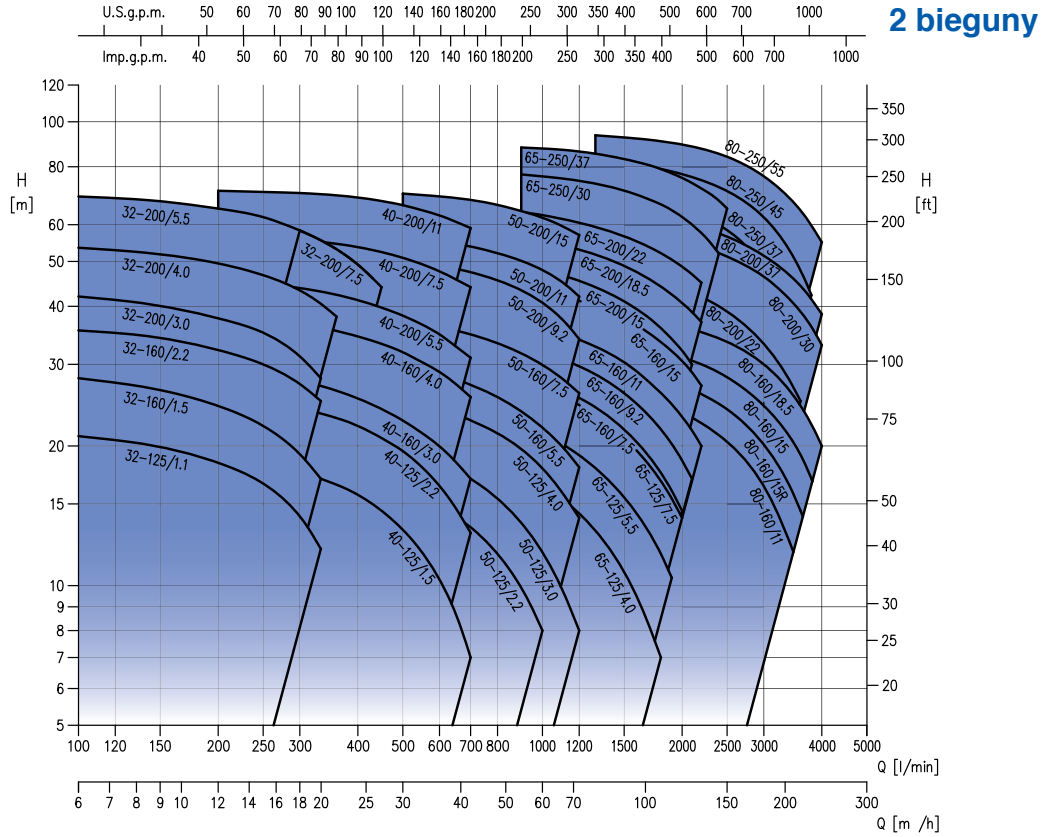

SERIA 3LS



Pompy wirnikowe ze stali AISI 316 ze znormalizowanym silnikiem i ze sprzęgłem sztywnym

Trójfazowe 230/400/690V														2 bieguny								
Model	Kod	Euro	HP	kW	Q=Wydajność												Pobór prądu			DNA	DNM	Masa [kg]
					I/min	100	200	300	360	450	600	700	800	1000	1200	[A]						
					m ³ /h	6	12	18	22	27	36	42	48	60	72	230 V	400 V	690 V				
H=Wysokość podnoszenia [m]																						
3LS/I 32-125/1,1	1307200004I	1.611,00	1,5	1,1		21,0	18,4	14,1	-	-	-	-	-	-	-	-	4,2	2,4	-	50	32	24,7
3LS/I 32-160/1,5	1307202404I	1.818,00	2	1,5		28,0	24,5	19,2	-	-	-	-	-	-	-	-	5,2	3	-	50	32	29,8
3LS/I 32-160/2,2	1307300004I	1.868,00	3	2,2		35,5	32,0	27,0	-	-	-	-	-	-	-	-	8	4,6	-	50	32	32,4
3LS/I 32-200/3,0	1317402404I	1.984,00	4	3		42,0	37,5	31,0	-	-	-	-	-	-	-	-	9,7	5,6	-	50	32	46,9
3LS/I 32-200/4,0	1317550004I	2.351,00	5,5	4		53,5	49,5	43,5	38,0	-	-	-	-	-	-	-	12,1	7	-	50	32	49,0
3LS/I 32-200/5,5	1317750006I	2.609,00	7,5	5,5		69,0	65,0	58,5	-	-	-	-	-	-	-	-	-	10	5,8	50	32	71,8
3LS/I 32-200/7,5	1317750004I	2.720,00	10	7,5		69,0	65,0	58,5	53,0	44,0	-	-	-	-	-	-	-	13,1	7,6	50	32	87,0
3LS/I 40-125/1,5	1327370004I	1.757,00	2	1,5		-	19,0	17,6	16,5	14,5	10,3	7,0	-	-	-	-	5,2	3	-	65	40	26,5
3LS/I 40-125/2,2	1327270004I	1.876,00	3	2,2		-	25,5	24,0	23,0	21,0	16,4	13,0	-	-	-	-	8,0	4,6	-	65	40	29,6
3LS/I 40-160/3,0	1327402404I	2.202,00	4	3		-	29,5	27,5	26,5	24,0	20,0	17,0	-	-	-	-	9,7	5,6	-	65	40	42,5
3LS/I 40-160/4,0	1327550004I	2.328,00	5,5	4		-	38,5	37,0	35,5	33,0	29,0	25,5	-	-	-	-	12,1	7	-	65	40	44,6
3LS/I 40-200/5,5	1337752404I	2.729,00	7,5	5,5		-	45,5	44,0	42,5	39,5	35,0	31,0	-	-	-	-	-	10	5,8	65	40	72,2
3LS/I 40-200/7,5	1337900004I	2.979,00	10	7,5		-	57,0	55,5	54,5	52,5	47,5	44,0	-	-	-	-	-	13,1	7,6	65	40	82,0
3LS/I 40-200/11,0	1337910006I	4.040,00	15	11		-	71,0	70,0	69,5	67,5	63,0	59,0	-	-	-	-	-	19,7	11,4	65	40	117,8
3LS/I 50-125/2,2	1337200004I	2.163,00	3	2,2		-	-	-	-	17,0	14,9	13,4	11,7	8,0	-	-	8,0	4,6	-	65	50	32,9
3LS/I 50-125/3,0	1337550004I	2.283,00	4	3		-	-	-	-	20,0	18,4	17,0	15,4	11,8	8,0	-	9,7	5,6	-	65	50	35,5
3LS/I 50-125/4,0	1337400004I	2.396,00	5,5	4		-	-	-	-	25,5	24,0	22,5	21,5	17,9	14,0	-	12,1	7	-	65	50	45,6
3LS/I 50-160/5,5	1337900006I	2.871,00	7,5	5,5		-	-	-	-	30,5	28,5	27,0	25,5	22,0	18,0	-	-	10	5,8	65	50	63,8
3LS/I 50-160/7,5	1337890006I	3.021,00	10	7,5		-	-	-	-	38,0	36,0	35,0	33,5	30,0	26,0	-	-	13,1	7,6	65	50	91,0
3LS/I 50-200/9,2	1337970006I	3.291,00	12,5	9,2		-	-	-	-	-	49,0	47,5	45,5	40,5	34,0	-	-	16,5	9,5	65	50	90,7
3LS/I 50-200/11,0	1337960006I	4.081,00	15	11		-	-	-	-	-	55,0	54,0	52,0	48,0	42,0	-	-	19,7	11,4	65	50	117,8
3LS/I 50-200/15,0	1337980006I	4.323,00	20	15		-	-	-	-	-	69,0	68,0	66,0	62,0	57,0	-	-	26,7	15,4	65	50	147,9

Pompy dostarczane bez przeciwnożerki, patrz zestaw przeciwnożerki na stronie 385

Dostępna wersja "SCA" z kurkiem do odwadniania za dopłatą 5% do ceny katalogowej.

Dostępna jest wersja "K2 SCA": silnik z izolacją tropikalną z korkiem spustowym, za dopłatą 20% ceny katalogowej.

Wersja pompy zgodna z Dyrektywą 94/9/WE w sprawie produktów ATEX (Grupa II, Kategoria 2) dostępna na zamówienie

SERIA 3LS



Pompy wirnikowe ze stali AISI 316 ze znormalizowanym silnikiem i ze sprzęgłem sztywnym

SERIA 3LS(4)

Trójfazowe 230/400/690V														2 bieguny								
Model	Kod	Euro	HP	kW	Q=Wydajność										Pobór prądu			DNA	DNM	Masa [kg]		
					I/min	600	900	1500	1900	2200	2400	3000	3600	4000	[A]							
					m³/h	36	54	90	114	132	144	180	216	240	230 V	400 V	690 V					
H=Wysokość podnoszenia [m]																						
3LS/I 65-125/4,0	1365120004I	2.452,00	5,5	4		19,8	17,3	11,0	6,3	-	-	-	-	-	-	-	12,1	7	-	80	65	50,1
3LS/I 65-125/5,5	1365130004I	3.129,00	7,5	5,5		-	22,2	15,7	10,8	-	-	-	-	-	-	-	-	10	5,8	80	65	60,0
3LS/I 65-125/7,5	1365140004I	3.428,00	10	7,5		-	27,8	21,1	16,1	12,0	-	-	-	-	-	-	-	13,1	7,6	80	65	79,4
3LS/I 65-160/7,5	1366140004I	3.565,00	10	7,5		-	28,6	22,5	17,1	-	-	-	-	-	-	-	-	13,1	7,6	80	65	82,4
3LS/I 65-160/9,2	1366150004I	3.795,00	12,5	9,2		-	32,8	26,5	21,1	16,8	-	-	-	-	-	-	-	16,5	9,5	80	65	88,0
3LS/I 65-160/11	1366160004I	4.449,00	15	11		-	37,1	30,9	25,8	21,5	-	-	-	-	-	-	-	19,7	11,4	80	65	86,8
3LS/I 65-160/15	1366170004I	5.279,00	20	15		-	44,0	37,8	32,6	28,0	-	-	-	-	-	-	-	26,7	15,4	80	65	120,9
3LS/I 65-200/15	1367170004I	5.326,00	20	15		-	49,0	41,5	35,3	30,0	-	-	-	-	-	-	-	26,7	15,4	80	65	138,0
3LS/I 65-200/18,5	1367180004I	6.015,00	25	18,5		-	56,5	49,0	43,0	38,0	-	-	-	-	-	-	-	33	19,1	80	65	137,0
3LS/I 65-200/22	1367190004I	7.050,00	30	22		-	64,0	57,0	51,0	46,5	-	-	-	-	-	-	-	38	22	80	65	175,0
3LS/I 65-250/30	1395200104I	7.646,00	40	30		-	77,0	71,0	64,5	57,5	52,0	-	-	-	-	-	-	51,8	30	80	65	303,0
3LS/I 65-250/37	1395250104I	8.284,00	50	37		-	88,0	83,0	77,5	72,0	67,5	-	-	-	-	-	-	62,5	36	80	65	320,0
3LS/I 80-160/11	1396160104I	4.940,00	15	11		-	-	26,4	24,2	22,4	21,1	16,4	-	-	-	-	-	19,7	11,4	100	80	145,8
3LS/I 80-160/15R	1396150104I	5.280,00	20	15		-	-	29,7	27,7	25,9	24,6	20,1	14,5	-	-	-	-	26,7	15,4	100	80	157,0
3LS/I 80-160/15	1396170104I	5.280,00	20	15		-	-	33,3	31,5	30,0	28,8	24,4	19,1	-	-	-	-	26,7	15,4	100	80	157,0
3LS/I 80-160/18,5	1396180104I	5.725,00	25	18,5		-	-	38,4	36,7	35,2	34,1	30,0	24,4	20,0	-	-	-	33	19,1	100	80	151,2
3LS/I 80-200/22	1397190104I	7.476,00	30	22		-	-	47,0	44,5	42,0	40,0	33,2	25,0	-	-	-	-	38	22	100	80	207,0
3LS/I 80-200/30	1397200104I	8.100,00	40	30		-	-	58,0	56,0	54,0	52,0	46,5	39,0	33,0	-	-	-	51,8	30	100	80	306,0
3LS/I 80-200/37	1397250104I	9.202,00	50	37		-	-	63,0	61,0	59,0	57,5	51,5	44,5	38,5	-	-	-	62,5	36	100	80	325,0
3LS/I 80-250/37	1398250104I	9.645,00	50	37		-	-	70,5	66,5	63,0	60,0	48,5	-	-	-	-	-	62,5	36	100	80	335,0
3LS/I 80-250/45	1398300104I	11.134,00	60	45		-	-	81,5	78,0	75,0	72,5	62,0	48,0	-	-	-	-	74,5	43	100	80	401,0
3LS/I 80-250/55	1398350104I	12.391,00	75	55		-	-	92,5	90,0	87,5	85,5	76,5	64,5	55,0	-	-	-	93,5	54	100	80	489,0

Pompy dostarczane bez przeciwnożerzy, patrz zestaw przeciwnożerzy na stronie 385

Dostępna wersja "SCA" z kurkiem do odwadniania za dopłatą 5% do ceny katalogowej.

Dostępna jest wersja "K2 SCA": silnik z izolacją tropikalną z korkiem spustowym, za dopłatą 20% ceny katalogowej.

SERIA 3 65-250 i SERIA 3 80 ze stali mikrostopowej

Wersja pompy zgodna z Dyrektywą 94/9/WE w sprawie produktów ATEX (Grupa II, Kategoria 2) dostępna na zamówienie

SERIA 3LS4



Pompy wirnikowe ze stali AISI 316 ze znormalizowanym silnikiem i ze sprzęgłem sztywnym (4 bieguny)

Trójfazowe 230/400V														4 bieguny							
Model	Kod	Euro	HP	kW	Q=Wydajność											Pobór prądu [A]	DNA	DNM	Masa [kg]		
					I/min	50	100	150	200	250	300	350	400	500	650						
					m ³ /h	3	6	9	12	15	18	21	24	30	39						
H=Wysokość podnoszenia [m]														230 V/400 V							
3LS4 32-125/0,25	1277010004	1.404,00	0,33	0,25		5,5	4,7	3,5	-	-	-	-	-	-	-	-	1,6	0,9	50	32	15,4
3LS4 32-160/0,37R	1277020104	1.514,00	0,5	0,37		7,0	6,2	5,0	-	-	-	-	-	-	-	-	2,1	1,2	50	32	18,5
3LS4 32-160/0,37	1277020004	1.514,00	0,5	0,37		8,7	8,1	7,0	-	-	-	-	-	-	-	-	2,1	1,2	50	32	18,7
3LS4 32-200/0,55R	1277030104	1.576,00	0,75	0,55		10,3	9,2	7,3	-	-	-	-	-	-	-	-	2,8	1,6	50	32	28,0
3LS4 32-200/0,55	1277030004	1.576,00	0,75	0,55		12,0	11,0	9,2	-	-	-	-	-	-	-	-	2,8	1,6	50	32	33,0
3LS4/I 32-200/0,75	1277050004I	1.790,00	1	0,75		17,1	16,1	14,3	-	-	-	-	-	-	-	-	3,1	1,8	50	32	29,5
3LS4 40-125/0,37R	1287020104	1.434,00	0,5	0,37		-	4,8	4,5	4,0	3,4	2,6	1,8	-	-	-	-	2,1	1,2	65	40	16,2
3LS4 40-125/0,37	1287020004	1.434,00	0,5	0,37		-	6,3	6,0	5,5	4,9	4,2	3,4	-	-	-	-	2,1	1,2	65	40	16,2
3LS4 40-160/0,55R	1287030104	1.459,00	0,75	0,55		-	7,3	6,9	6,3	5,7	5,0	4,3	-	-	-	-	2,8	1,6	65	40	23,5
3LS4 40-160/0,55	1287030004	1.459,00	0,75	0,55		-	8,6	8,1	7,5	6,9	6,2	5,4	-	-	-	-	2,8	1,6	65	40	23,5
3LS4/I 40-200/1,1R	1287070104I	1.644,00	1,5	1,1		-	11,2	10,8	10,1	9,4	8,6	7,8	-	-	-	-	4,3	2,5	65	40	32,1
3LS4/I 40-200/1,1	1287070004I	1.644,00	1,5	1,1		-	13,2	12,7	12,1	11,4	10,6	9,6	-	-	-	-	4,3	2,5	65	40	32,1
3LS4/I 40-200/1,5	1287080004I	2.137,00	2	1,5		-	17,7	17,3	16,8	16,1	15,2	14,2	-	-	-	-	6,2	3,6	65	40	32,9
3LS4 50-125/0,55R	1297030104	1.619,00	0,75	0,55		-	-	-	5,2	5,0	4,7	4,4	4,0	3,2	-	-	2,8	1,6	65	50	23,7
3LS4 50-125/0,55	1297030004	1.619,00	0,75	0,55		-	-	-	6,2	6,0	5,7	5,4	5,0	4,2	-	-	2,8	1,6	65	50	23,7
3LS4/I 50-160/1,1R	1297070104I	1.837,00	1,5	1,1		-	-	-	7,8	7,6	7,2	6,9	6,4	5,5	4,0	-	4,3	2,5	65	50	31,8
3LS4/I 50-160/1,1	1297070004I	1.837,00	1,5	1,1		-	-	-	9,1	8,9	8,6	8,3	7,9	7,0	5,5	-	4,3	2,5	65	50	31,8
3LS4/I 50-200/1,5R	1297080104I	1.998,00	2	1,5		-	-	-	12,1	11,8	11,4	11,0	10,5	9,3	7,2	-	6,2	3,6	65	50	34,5
3LS4/I 50-200/1,5	1297080004I	1.998,00	2	1,5		-	-	-	13,3	13,0	12,7	12,2	11,8	10,6	8,4	-	6,2	3,6	65	50	34,5
3LS4/I 50-200/2,2	1297100004I	2.169,00	3	2,2		-	-	-	17,5	17,3	17,0	16,6	16,2	15,1	13,1	-	10,2	5,9	65	50	43,4

Pompy dostarczane bez przeciwwkołnierzy, patrz zestaw przeciwwkołnierzy na stronie 385

Dostępna wersja "SCA" z kurkiem do odwadniania za dopłatą 5% do ceny katalogowej.

Dostępna jest wersja "K2 SCA": silnik z izolacją tropikalną z korkiem spustowym, za dopłatą 20% ceny katalogowej.

Wersja pompy zgodna z Dyrektywą 94/9/WE w sprawie produktów ATEX (Grupa II, Kategoria 2) dostępna na zamówienie

SERIA 3LS4



Pompy wirnikowe ze stali AISI 316 ze znormalizowanym silnikiem i ze sprzęgłem sztywnym (4 bieguny)

SERIA 3LS(4)

Trójfazowe 230/400/690V															4 bieguny							
Model	Kod	Euro	HP	kW	Q=Wydajność												Pobór prądu			DNA	DNM	Masa [kg]
					I/min	300	350	500	600	800	1000	1200	1400	1800	2200	[A]						
					m³/h	18	21	30	36	48	60	72	84	108	132	230 V	400 V	690 V				
H=Wysokość podnoszenia [m]																						
3LS4 65-125/0,55	1351330004	2.060,00	0,75	0,55		4,8	4,6	4,0	3,5	2,3	-	-	-	-	-	2,8	1,6	-	80	65	21,5	
3LS4/I 65-125/0,75	1351340004I	2.372,00	1	0,75		6,0	5,8	5,2	4,6	3,5	2,2	-	-	-	-	3,1	1,8	-	80	65	30,0	
3LS4/I 65-125/1,1	1351370004I	2.501,00	1,5	1,1		7,2	7,0	6,3	5,7	4,5	3,2	-	-	-	-	4,3	2,5	-	80	65	27,8	
3LS4/I 65-160/1,1	1352370004I	2.589,00	1,5	1,1		-	8,1	7,4	6,9	5,7	4,2	-	-	-	-	4,3	2,5	-	80	65	28,8	
3LS4/I 65-160/1,5	1352380004I	2.658,00	2	1,5		-	9,2	8,5	8,0	6,7	5,3	-	-	-	-	6,2	3,6	-	80	65	40,4	
3LS4/I 65-160/2,2	1352400004I	2.875,00	3	2,2		-	11,3	10,6	10,1	8,8	7,2	5,5	-	-	-	10,2	5,9	-	80	65	46,4	
3LS4/I 65-200/2,2R	1353400104I	3.087,00	3	2,2		-	12,4	11,6	10,9	9,3	7,3	-	-	-	-	10,2	5,9	-	80	65	42,9	
3LS4/I 65-200/2,2	1353400004I	3.087,00	3	2,2		-	13,9	13,0	12,4	10,8	8,8	-	-	-	-	10,2	5,9	-	80	65	43,4	
3LS4/I 65-200/3,0	1353420004I	3.109,00	4	3		-	15,8	15,1	14,4	12,9	11,1	9,0	-	-	-	11,8	6,8	-	80	65	48,5	
3LS4/I 65-250/4,0	1395120104I	4.083,00	5,5	4		-	-	18,1	17,6	16,1	14,2	11,6	-	-	-	14,2	8,2	-	80	65	90,6	
3LS4/I 65-250/5,5	1395130104I	4.607,00	7,5	5,5		-	-	21,2	20,8	19,6	17,9	15,8	12,8	-	-	-	10,6	6,1	100	80	118,0	
3LS4/I 80-160/1,5	1396080104I	3.213,00	2	1,5		-	-	-	6,8	6,3	5,7	5,0	4,2	2,4	-	6,2	3,6	-	100	80	57,9	
3LS4/I 80-160/2,2R	1396900104I	3.311,00	3	2,2		-	-	-	8,1	7,8	7,3	6,7	6,0	4,2	-	10,2	5,9	-	100	80	70,1	
3LS4/I 80-160/2,2	1396100104I	3.311,00	3	2,2		-	-	-	9,1	8,8	8,3	7,8	7,1	5,2	-	10,2	5,9	-	100	80	70,4	
3LS4/I 80-200/3,0	1397110104I	4.553,00	4	3		-	-	-	12,0	11,5	10,7	9,7	8,6	5,9	-	11,8	6,8	-	100	80	80,0	
3LS4/I 80-200/4R	1397130104I	4.697,00	5,5	4		-	-	-	14,4	13,9	13,2	12,2	11,2	8,8	5,6	14,2	8,2	-	100	80	89,6	
3LS4/I 80-200/4,0	1397120104I	4.697,00	5,5	4		-	-	-	15,4	14,9	14,1	13,2	12,3	9,9	6,7	14,2	8,2	-	100	80	95,6	
3LS4/I 80-250/5,5R	1398900104I	5.420,00	7,5	5,5		-	-	-	17,7	17,0	16,0	14,6	12,9	8,4	-	-	10,6	6,1	100	80	124,0	
3LS4/I 80-250/5,5	1398130104I	5.420,00	7,5	5,5		-	-	-	20,5	19,9	18,9	17,6	15,9	11,7	-	-	10,6	6,1	100	80	125,0	
3LS4/I 80-250/7,5	1398140104I	5.539,00	10	7,5		-	-	-	24,0	23,4	22,5	21,3	19,8	15,9	10,8	-	15,3	8,8	100	80	134,0	

Pompy dostarczane bez przeciwwkołnierzy, patrz zestaw przeciwwkołnierzy na stronie 385

Dostępna wersja "SCA" z kurkiem do odwadniania za dopłatą 5% do ceny katalogowej.

Dostępna jest wersja "K2 SCA": silnik z izolacją tropikalną z korkiem spustowym, za dopłatą 20% ceny katalogowej.

SERIA 3 65-250 i SERIA 3 80 ze stali mikrostopowej

Wersja pompy zgodna z Dyrektywą 94/9/WE w sprawie produktów ATEX (Grupa II, Kategoria 2) dostępna na zamówienie

SERIA 3LP(4)



Pompy wirnikowe ze stali AISI 316, na podstawie, ze znormalizowanym silnikiem i ze sprzęgłem elastycznym

Znormalizowane pompy wirnikowe wykonane ze stali nierdzewnej AISI 316. Przeznaczone do pompowania wody w instalacjach mieszkalnych, komercyjnych, rolniczych i przemysłowych, do podwyższania ciśnienia, do instalacji przeciwpożarowych, grzewczych i klimatyzacyjnych. Przeznaczone również do pracy z cieczami przemysłowymi, do nawadniania, w chłodniach kominowych, w basenach, w instalacjach odwadniania i mycia przemysłowego.



Wytrzymała budowa



Korpus spiralny wykonany w procesie hydro-formowania



Wysoka sprawność

Materiały

Korpus pompy	- AISI 316L - stal AISI 316 mikrostopowa dla SERII 3L 65-250, 80-160/200/250 - AISI 316L dla SERII 3L 32, 45, 50
Wirnik	- stal AISI 316 mikrostopowa dla SERII 3L 65, 80
Wał	- stal nierdzewna AISI 316L - stal nierdzewna Duplex dla SERII 3L 65-250, 80-200/30, 80-200/37, 80-250
Uszczelnienie mechaniczne	SiC/SiC/FPM (standard)
Wspornik silnika	Aluminium - żeliwo

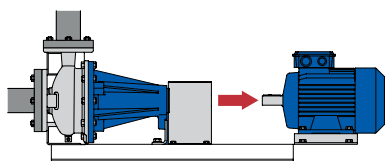

Konstrukcja Back Pull-out

Wirnik, wspornik i silnik można zdemontować bez odłączania korpusu pompy od instalacji na czas konserwacji

Dane techniczne

Maks. ciśnienie robocze	10 bar
Temperatura maks. cieczy	-10°C ÷ +90°C dla wersji, Q1AEGG, U3U3EGG, Q1Q1EGG, Q1U3EGG, U3CEGG -10°C ÷ +110°C dla wersji H-HS-HW-HSW -20°C ÷ +120°C dla wersji E, ES
MEI	> 0,4
Bieguny	2 i 4
Klasa izolacji	F
Stopień ochrony	IP55
Napięcie	trójfazowe 230/400V ±10% (do 4kW włącznie) trójfazowe 400/690V ±10% (od 5,5kW wzwyż)

Akcesoria



Zestaw przeciwołnierz

Strona 385 - stal cynkowa, AISI 304 i AISI 316 zestaw przeciwołnierz



Układy sterowania

Strona 358 - **E-drive**

- układy sterowania do regulacji prędkości

Strona 362 - **Panele sterownicze**

1EP-E - QA60/C - SMART - QT1 - QS1

Opcje



Uszczelnienie mechaniczne

Strona 387 - H, HS, HS, HW, HSW, E, ES, U3U3EGG, U3CEGG, Q1Q1EGG, Q1U3EGG, Q1AEGG

Silniki standardowe

Zastosowano standardowy silnik IEC

Ułatwia to zakup zamiennika w razie potrzeby.

SERIA 3LP(4)

Pompy wirnikowe ze stali AISI 316, na podstawie, ze znormalizowanym silnikiem i ze sprzęgłem elastycznym



SERIA 3LP(4)

2 bieguny

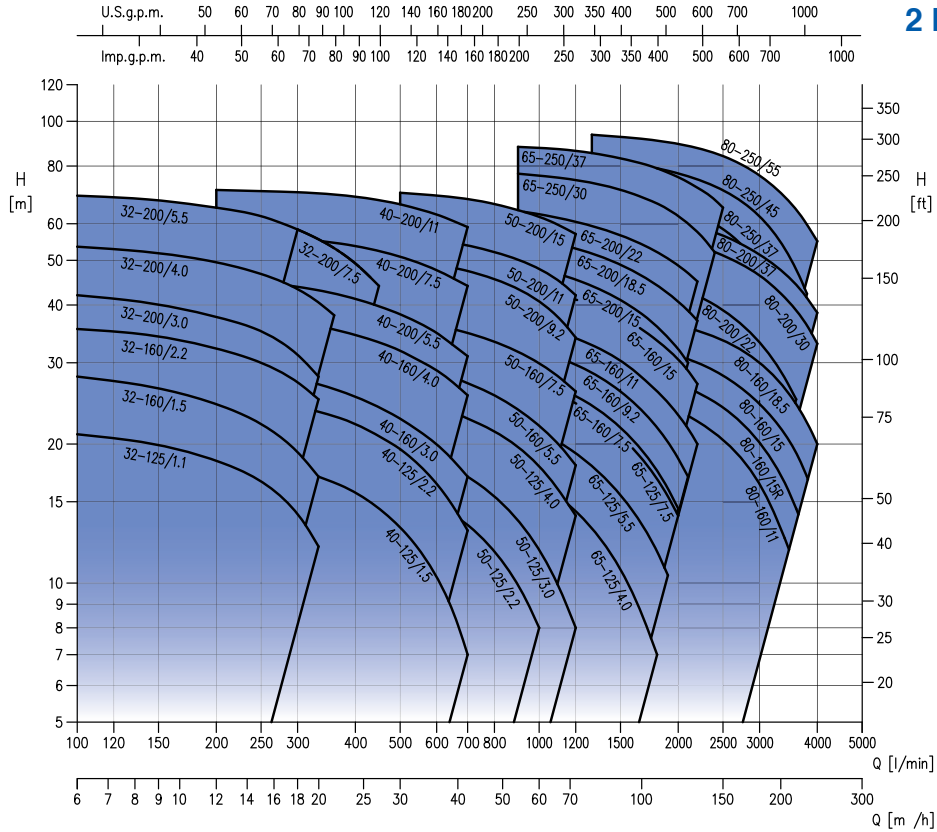

4 bieguny

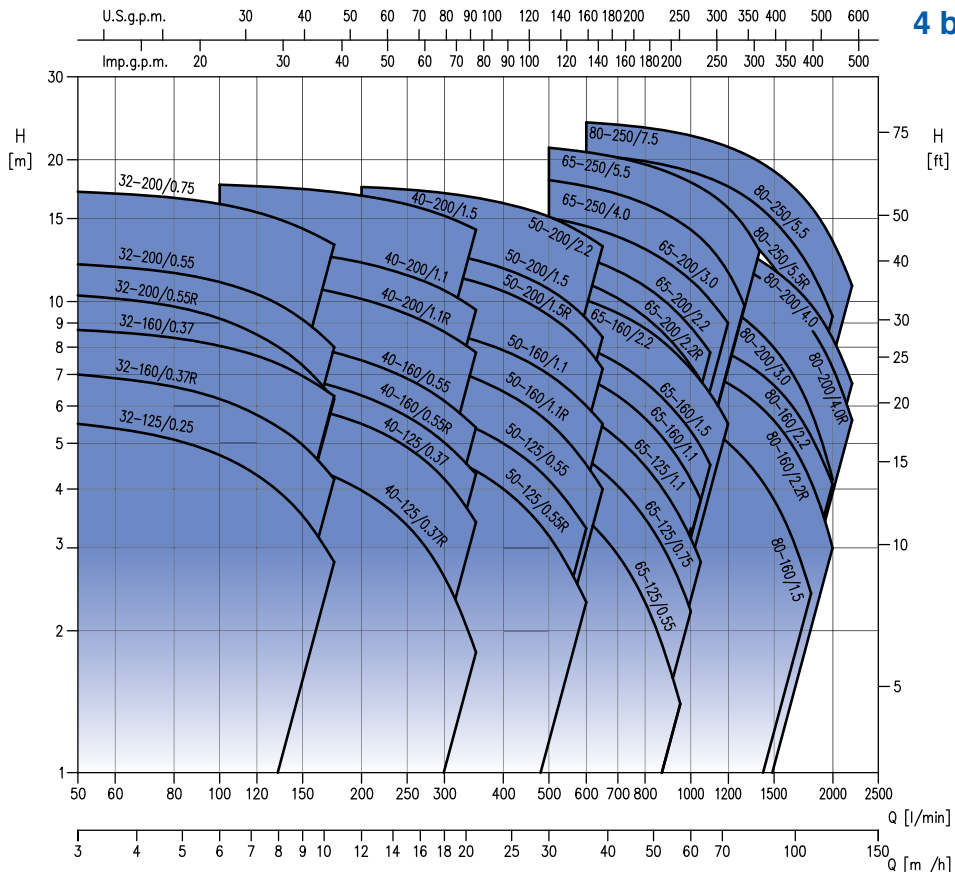

SERIA 3LP



Pompy wirnikowe ze stali AISI 316, na podstawie, ze znormalizowanym silnikiem i ze sprzężeniem elastycznym

Trójfazowe 230/400/690V														2 bieguny								
Model	Kod	Euro	HP	kW	Q=Wydajność												Pobór prądu [A]			DNA	DNM	Masa [kg]
					I/min	100	200	300	360	450	600	700	800	1000	1200	230 V	400 V	690 V				
					m³/h	6	12	18	22	27	36	42	48	60	72	H=Wysokość podnoszenia [m]						
3LP/I 32-125/1,1	1843070004I	2.378,00	1,5	1,1		21,0	18,4	14,1	-	-	-	-	-	-	-	-	4,2	2,4	-	50	32	46,7
3LP/I 32-160/1,5	1843080004I	2.448,00	2	1,5		28,0	24,5	19,2	-	-	-	-	-	-	-	-	5,2	3	-	50	32	52,3
3LP/I 32-160/2,2	1843100004I	2.523,00	3	2,2		35,5	32,0	27,0	-	-	-	-	-	-	-	-	8	4,6	-	50	32	53,5
3LP/I 32-200/3,0	1843110004I	2.606,00	4	3		42,0	37,5	31,0	-	-	-	-	-	-	-	-	9,7	5,6	-	50	32	71,5
3LP/I 32-200/4,0	1843120004I	2.752,00	5,5	4		53,5	49,5	43,5	38,0	-	-	-	-	-	-	-	12,1	7	-	50	32	75,1
3LP/I 32-200/5,5	1843130004I	3.101,00	7,5	5,5		69,0	65,0	58,5	-	-	-	-	-	-	-	-	-	10	5,8	50	32	97,0
3LP/I 32-200/7,5	1843140004I	3.280,00	10	7,5		69,0	65,0	58,5	53,0	44,0	-	-	-	-	-	-	-	13,1	7,6	50	32	112,2
3LP/I 40-125/1,5	1853080004I	2.534,00	2	1,5		-	19,0	17,6	16,5	14,5	10,3	7,0	-	-	-	-	5,2	3,0	-	65	40	49,8
3LP/I 40-125/2,2	1853100004I	2.609,00	3	2,2		-	25,5	24,0	23,0	21,0	16,4	13,0	-	-	-	-	8	4,6	-	65	40	51,0
3LP/I 40-160/3,0	1853110004I	2.818,00	4	3		-	29,5	27,5	26,5	24,0	20,0	17,0	-	-	-	-	9,7	5,6	-	65	40	81,0
3LP/I 40-160/4,0	1853120004I	2.905,00	5,5	4		-	38,5	37,0	35,5	33,0	29,0	25,5	-	-	-	-	12,1	7	-	65	40	67,6
3LP/I 40-200/5,5	1853130004I	3.155,00	7,5	5,5		-	45,5	44,0	42,5	39,5	35,0	31,0	-	-	-	-	-	10	5,8	65	40	98,0
3LP/I 40-200/7,5	1853140004I	3.348,00	10	7,5		-	57,0	55,5	54,5	52,5	47,5	44,0	-	-	-	-	-	13,1	7,6	65	40	106,9
3LP/I 40-200/11,0	1853160004I	4.665,00	15	11		-	71,0	70,0	69,5	67,5	63,0	59,0	-	-	-	-	-	19,7	11,4	65	40	127,8
3LP/I 50-125/2,2	1863090004I	2.678,00	3	2,2		-	-	-	-	17,0	14,9	13,4	11,7	8,0	-	-	8	4,6	-	65	50	75,0
3LP/I 50-125/3,0	1863110004I	2.813,00	4	3		-	-	-	-	20,0	18,4	17,0	15,4	11,8	8,0	-	9,7	5,6	-	65	50	82,5
3LP/I 50-125/4,0	1863120004I	2.906,00	5,5	4		-	-	-	-	25,5	24,0	22,5	21,5	17,9	14,0	-	12,1	7	-	65	50	84,6
3LP/I 50-160/5,5	1863130004I	3.730,00	7,5	5,5		-	-	-	-	30,5	28,5	27,0	25,5	22,0	18,0	-	-	10	5,8	65	50	84,6
3LP/I 50-160/7,5	1863140004I	3.923,00	10	7,5		-	-	-	-	38,0	36,0	35,0	33,5	30,0	26,0	-	-	13,1	7,6	65	50	106,9
3LP/I 50-200/9,2	1863150004I	3.981,00	12,5	9,2		-	-	-	-	-	49,0	47,5	45,5	40,5	34,0	-	-	16,5	9,5	65	50	111,0
3LP/I 50-200/11,0	1863160004I	4.093,00	15	11		-	-	-	-	-	55,0	54,0	52,0	48,0	42,0	-	-	19,7	11,4	65	50	128,3
3LP/I 50-200/15,0	1863170004I	4.676,00	20	15		-	-	-	-	-	69,0	68,0	66,0	62,0	57,0	-	-	26,7	15,4	65	50	135,4

Pompy dostarczane bez przeciwkołnierzy, patrz zestaw przeciwkołnierzy na stronie 385

SERIA 3LP



Pompy wirnikowe ze stali AISI 316, na podstawie, ze znormalizowanym silnikiem i ze sprzęgłem elastycznym

Trójfazowe 230/400/690V

2 bieguny

Model	Kod	Euro	HP	kW	Q=Wydajność										Pobór prądu [A]			DNA	DNM	Masa [kg]	
					I/min	600	900	1500	1900	2200	2400	3000	3600	4000	230 V	400 V	690 V				
					m³/h	36	54	90	114	132	144	180	216	240	H=Wysokość podnoszenia [m]						
3LP/I 65-125/4,0	1874120004I	3.994,00	5,5	4		19,8	17,3	11,0	6,3	-	-	-	-	-	-	12,1	7	-	80	65	50,1
3LP/I 65-125/5,5	1874130004I	4.785,00	7,5	5,5		-	22,2	15,7	10,8	-	-	-	-	-	-	-	10	5,8	80	65	60
3LP/I 65-125/7,5	1874140004I	5.030,00	10	7,5		-	27,8	21,1	16,1	12,0	-	-	-	-	-	-	13,1	7,6	80	65	79,4
3LP/I 65-160/7,5	1874240004I	5.134,00	10	7,5		-	28,6	22,5	17,1	-	-	-	-	-	-	-	13,1	7,6	80	65	82,4
3LP/I 65-160/9,2	1874150004I	6.687,00	12,5	9,2		-	32,8	26,5	21,1	16,8	-	-	-	-	-	-	16,5	9,5	80	65	88
3LP/I 65-160/11	1874160004I	6.372,00	15	11		-	37,1	30,9	25,8	21,5	-	-	-	-	-	-	19,7	11,4	80	65	86,8
3LP/I 65-160/15	1874170004I	7.166,00	20	15		-	44,0	37,8	32,6	28,0	-	-	-	-	-	-	26,7	15,4	80	65	120,9
3LP/I 65-200/15	1874270004I	7.403,00	20	15		-	49,0	41,5	35,3	30,0	-	-	-	-	-	-	26,7	15,4	80	65	138
3LP/I 65-200/18,5	1874180004I	7.431,00	25	18,5		-	56,5	49,0	43,0	38,0	-	-	-	-	-	-	33	19,1	80	65	137
3LP/I 65-200/22	1874190004I	8.316,00	30	22		-	64,0	57,0	51,0	46,5	-	-	-	-	-	-	38	22	80	65	175
3LP/I 65-250/30	1402200104I	9.842,00	40	30		-	77,0	71,0	64,5	57,5	52,0	-	-	-	-	-	51,8	30	80	65	303
3LP/I 65-250/37	1402250104I	10.485,00	50	37		-	88,0	83,0	77,5	72,0	67,5	-	-	-	-	-	62,5	36	80	65	320
3LP/I 80-160/11	1403160104I	5.678,00	15	11		-	-	26,4	24,2	22,4	21,1	16,4	-	-	-	-	19,7	11,4	100	80	145,8
3LP/I 80-160/15 R	1403140104I	6.098,00	20	15		-	-	29,7	27,7	25,9	24,6	20,1	14,5	-	-	-	26,7	15,4	100	80	157
3LP/I 80-160/15	1403170104I	6.098,00	20	15		-	-	33,3	31,5	30,0	28,8	24,4	19,1	-	-	-	26,7	15,4	100	80	157
3LP/I 80-160/18,5	1403180104I	6.627,00	25	18,5		-	-	38,4	36,7	35,2	34,1	30,0	24,4	20,0	-	-	33	19,1	100	80	151,2
3LP/I 80-200/22	1404190104I	8.636,00	30	22		-	-	47,0	44,5	42,0	40,0	33,2	25,0	-	-	-	38	22	100	80	207
3LP/I 80-200/30	1404200104I	10.177,00	40	30		-	-	58,0	56,0	54,0	52,0	46,5	39,0	33,0	-	-	51,8	30	100	80	306
3LP/I 80-200/37	1404250104I	11.455,00	50	37		-	-	63,0	61,0	59,0	57,5	51,5	44,5	38,5	-	-	62,5	36	100	80	325
3LP/I 80-250/37	1405250104I	11.686,00	50	37		-	-	70,5	66,5	63,0	60,0	48,5	-	-	-	-	62,5	36	100	80	335
3LP/I 80-250/45	1405300104I	13.326,00	60	45		-	-	81,5	78,0	75,0	72,5	62,0	48,0	-	-	-	74,5	43	100	80	401
3LP/I 80-250/55	1405550104I	15.611,00	75	55		-	-	92,5	90,0	87,5	85,5	76,5	64,5	55,0	-	-	93,5	54	100	80	489

Pompy dostarczane bez przeciwnożerzy, patrz zestaw przeciwnożerzy na stronie 385
 SERIA 3 65-250 i SERIA 3 80 ze stali mikrostopowej

SERIA 3LP4



Pompy wirnikowe ze stali AISI 316, na podstawie, ze znormalizowanym silnikiem i ze sprzężeniem elastycznym (4 bieguny)

Trójfazowe 230/400V															4 bieguny					
Model	Kod	Euro	HP	kW	Q=Wydajność										Pobór prądu [A]	DNA	DNM	Masa [kg]		
					l/min	50	100	150	200	250	300	350	400	500					650	
					m³/h	3	6	9	12	15	18	21	24	30					39	
H=Wysokość podnoszenia [m]															230 V/400 V					
3LP4 32-125/0,25	1843010004	2.787,00	0,33	0,25		5,5	4,7	3,5	-	-	-	-	-	-	-	1,6	0,9	50	32	37,0
3LP4 32-160/0,37R	1844020004	2.889,00	0,5	0,37		7,0	6,2	5,0	-	-	-	-	-	-	-	2,1	1,2	50	32	41,0
3LP4 32-160/0,37	1843020004	2.889,00	0,5	0,37		8,7	8,1	7,0	-	-	-	-	-	-	-	2,1	1,2	50	32	41,0
3LP4 32-200/0,55R	1844030004	3.000,00	0,75	0,55		10,3	9,2	7,3	-	-	-	-	-	-	-	2,8	1,6	50	32	53,5
3LP4 32-200/0,55	1843030004	3.000,00	0,75	0,55		12,0	11,0	9,2	-	-	-	-	-	-	-	2,8	1,6	50	32	53,5
3LP4/I 32-200/0,75	1843050004I	3.552,00	1	0,75		17,1	16,1	14,3	-	-	-	-	-	-	-	3,1	1,8	50	32	54,5
3LP4 40-125/0,37R	1854020004	2.871,00	0,5	0,37		-	4,8	4,5	4,0	3,4	2,6	1,8	-	-	-	2,1	1,2	65	40	46,5
3LP4 40-125/0,37	1853020004	2.871,00	0,5	0,37		-	6,3	6,0	5,5	4,9	4,2	3,4	-	-	-	2,1	1,2	65	40	46,5
3LP4 40-160/0,55R	1854030004	2.897,00	0,75	0,55		-	7,3	6,9	6,3	5,7	5,0	4,3	-	-	-	2,8	1,6	65	40	44,5
3LP4 40-160/0,55	1853030004	2.897,00	0,75	0,55		-	8,6	8,1	7,5	6,9	6,2	5,4	-	-	-	2,8	1,6	65	40	44,5
3LP4/I 40-200/1,1R	1854070004I	3.181,00	1,5	1,1		-	11,2	10,8	10,1	9,4	8,6	7,8	-	-	-	4,3	2,5	65	40	59,3
3LP4/I 40-200/1,1	1853070004I	3.181,00	1,5	1,1		-	13,2	12,7	12,1	11,4	10,6	9,6	-	-	-	4,3	2,5	65	40	59,3
3LP4/I 40-200/1,5	1854080004I	3.559,00	2	1,5		-	17,7	17,3	16,8	16,1	15,2	14,2	-	-	-	6,2	3,6	65	40	61,4
3LP4 50-125/0,55R	1864030004	2.900,00	0,75	0,55		-	-	-	5,2	5,0	4,7	4,4	4,0	3,2	-	2,8	1,6	65	50	45,0
3LP4 50-125/0,55	1863030004	2.900,00	0,75	0,55		-	-	-	6,2	6,0	5,7	5,4	5,0	4,2	-	2,8	1,6	65	50	45,0
3LP4/I 50-160/1,1R	1864070004I	3.000,00	1,5	1,1		-	-	-	7,8	7,6	7,2	6,9	6,4	5,5	4,0	4,3	2,5	65	50	50,3
3LP4/I 50-160/1,1	1863070004I	3.000,00	1,5	1,1		-	-	-	9,1	8,9	8,6	8,3	7,9	7,0	5,5	4,3	2,5	65	50	50,3
3LP4/I 50-200/1,5R	1864080004I	3.589,00	2	1,5		-	-	-	12,1	11,8	11,4	11,0	10,5	9,3	7,2	6,2	3,6	65	50	61,4
3LP4/I 50-200/1,5	1863080004I	3.589,00	2	1,5		-	-	-	13,3	13,0	12,7	12,2	11,8	10,6	8,4	6,2	3,6	65	50	61,4
3LP4/I 50-200/2,2	1863100004I	3.664,00	3	2,2		-	-	-	17,5	17,3	17,0	16,6	16,2	15,1	13,1	10,2	5,9	65	50	70,4

Pompy dostarczane bez przeciwwkołnierzy, patrz zestaw przeciwwkołnierzy na stronie 385

SERIA 3LP4



Pompy wirnikowe ze stali AISI 316, na podstawie, ze znormalizowanym silnikiem i ze sprzętem elastycznym (4 bieguny)

Trójfazowe 230/400/690V															4 bieguny							
Model	Kod	Euro	HP	kW	Q=Wydajność												Pobór prądu			DNA	DNM	Masa [kg]
					I/min	300	350	500	600	800	1000	1200	1400	1800	2200	[A]						
					m³/h	18	21	30	36	48	60	72	84	108	132	230 V	400 V	690 V				
H=Wysokość podnoszenia [m]																						
3LP4 65-125/0,55	1878330004	4.421,00	0,75	0,55		4,8	4,6	4,0	3,5	2,3	-	-	-	-	-	2,8	1,6	-	80	65	48,5	
3LP4/I 65-125/0,75	1878350004I	4.431,00	1	0,75		6,0	5,8	5,2	4,6	3,5	2,2	-	-	-	-	3,1	1,8	-	80	65	48,5	
3LP4/I 65-125/1,1	1878370004I	4.527,00	1,5	1,1		7,2	7,0	6,3	5,7	4,5	3,2	-	-	-	-	4,3	2,5	-	80	65	53,8	
3LP4/I 65-160/1,1	1877370004I	4.903,00	1,5	1,1		-	8,1	7,4	6,9	5,7	4,2	-	-	-	-	4,3	2,5	-	80	65	60,3	
3LP4/I 65-160/1,5	1877380004I	4.943,00	2	1,5		-	9,2	8,5	8,0	6,7	5,3	-	-	-	-	6,2	3,6	-	80	65	60,9	
3LP4/I 65-160/2,2	1877400004I	5.278,00	3	2,2		-	11,3	10,6	10,1	8,8	7,2	5,5	-	-	-	10,2	5,9	-	80	65	71,9	
3LP4/I 65-200/2,2R	1876400104I	5.720,00	3	2,2		-	12,4	11,6	10,9	9,3	7,3	-	-	-	-	10,2	5,9	-	80	65	74,4	
3LP4/I 65-200/2,2	1876400004I	5.720,00	3	2,2		-	13,9	13,0	12,4	10,8	8,8	-	-	-	-	10,2	5,9	-	80	65	74,4	
3LP4/I 65-200/3	1876410004I	5.877,00	4	3		-	15,8	15,1	14,4	12,9	11,1	9,0	-	-	-	11,8	6,8	-	80	65	77,5	
3LP4/I 65-250/4	1402120104I	6.278,00	5,5	4		-	-	18,1	17,6	16,1	14,2	11,6	-	-	-	14,2	8,2	-	80	65	119,1	
3LP4/I 65-250/5,5	1402130104I	6.775,00	7,5	5,5		-	-	21,2	20,8	19,6	17,9	15,8	12,8	-	-	-	10,6	6,1	100	80	140,0	
3LP4/I 80-160/1,5	1403080104I	5.263,00	2	1,5		-	-	-	6,8	6,3	5,7	5,0	4,2	2,4	-	6,2	3,6	-	100	80	77,4	
3LP4/I 80-160/2,2R	1403090104I	5.353,00	3	2,2		-	-	-	8,1	7,8	7,3	6,7	6,0	4,2	-	10,2	5,9	-	100	80	86,4	
3LP4/I 80-160/2,2	1403100104I	5.353,00	3	2,2		-	-	-	9,1	8,8	8,3	7,8	7,1	5,2	-	10,2	5,9	-	100	80	100,9	
3LP4/I 80-200/3	1404110104I	6.364,00	4	3		-	-	-	12,0	11,5	10,7	9,7	8,6	5,9	-	11,8	6,8	-	100	80	109,5	
3LP4/I 80-200/4	1404120104I	7.164,00	5,5	4		-	-	-	14,4	13,9	13,2	12,2	11,2	8,8	5,6	14,2	8,2	-	100	80	122,1	
3LP4/I 80-200/4R	1404130104I	7.164,00	5,5	4		-	-	-	15,4	14,9	14,1	13,2	12,3	9,9	6,7	14,2	8,2	-	100	80	122,6	
3LP4/I 80-250/5,5R	1405330104I	7.961,00	7,5	5,5		-	-	-	17,7	17,0	16,0	14,6	12,9	8,4	-	-	10,6	6,1	100	80	144,0	
3LP4/I 80-250/5,5	1405130104I	7.961,00	7,5	5,5		-	-	-	20,5	19,9	18,9	17,6	15,9	11,7	-	-	10,6	6,1	100	80	144,5	
3LP4/I 80-250/7,5	1405140104I	8.082,00	10	7,5		-	-	-	24,0	23,4	22,5	21,3	19,8	15,9	10,8	-	15,3	8,8	100	80	157,5	

Pompy dostarczane bez przeciwnożerzy, patrz zestaw przeciwnożerzy na stronie 385
 SERIA 3 65-250 i SERIA 3 80 ze stali mikrostopowej

SERIA 3LPF(4)



Pompy wirnikowe ze stali AISI 316 (sama część hydrauliczna)

Pompy z gołym wałem wykonane ze stali nierdzewnej AISI 316. Przeznaczone do pompowania wody w instalacjach mieszkalnych, komercyjnych, rolniczych i przemysłowych, do podwyższania ciśnienia, do instalacji przeciwpożarowych, grzewczych i klimatyzacyjnych. Przeznaczone również do pracy z cieczami przemysłowymi, do nawadniania, w chłodniach kominowych, w basenach, w instalacjach odwadniania i mycia przemysłowego.



Wytrzymała budowa



Korpus spiralny wykonany w procesie hydro-formowania



Wysoka sprawność

Materiały

Korpus pompy	- AISI 316L - stal AISI 316 mikrostopowa dla SERII 3L 65-250, 80-160/200/250
Wirnik	- AISI 316L dla SERII 3L 32, 45, 50 - stal AISI 316 mikrostopowa dla SERIA 3L 65, 80
Wał	- stal nierdzewna AISI 316L - stal nierdzewna Duplex dla SERII 3L 65-250, 80-200/30, 80-200/37, 80-250
Uszczelnienie mechaniczne	SiC/SiC/FPM (standard)

Dane techniczne

Maks. ciśnienie robocze	10 bar
Temperatura maks. cieczy	-10°C ÷ +90°C dla wersji, Q1AEGG, U3U3EGG, Q1Q1EGG, Q1U3EGG, U3CEGG -10°C ÷ +110°C dla wersji H-HS-HW-HSW -20°C ÷ +120°C dla wersji E, ES
MEI	> 0,4
Bieguny	2 i 4
Klasa izolacji	F
Stopień ochrony	IP55

Akcesoria



Zestaw przeciwkołnierzy

Strona 385 - stal cynkowana, AISI 304 i AISI 316 zestaw przeciwkołnierzy



Układy sterowania

Strona 358 - **E-drive**

- układy sterowania do regulacji prędkości

Strona 362 - **Panele sterownicze**

1EP-E - QA60/C - SMART - QT1 - QS1

Opcje



Uszczelnienie mechaniczne

Strona 387 - H, HS, HS, HW, HSW, E, ES, U3U3EGG, U3CEGG, Q1Q1EGG, Q1U3EGG, Q1AEGG

SERIA 3LPPF(4)



Pompy wirnikowe ze stali AISI 316 (sama część hydrauliczna)

SERIA 3LPPF(4)

SERIA 3LPPF 2 bieguny

Model	Kod	Euro
3LPPF 32-125/1,1	1843000000	1.639,00
3LPPF 32-160/1,5R	1843000001	1.767,00
3LPPF 32-160/2,2	1843000002	1.778,00
3LPPF 32-200/3,0R	1843000003	1.993,00
3LPPF 32-200/4,0	1843000004	2.002,00
3LPPF 32-200/5,5L	1843000005	2.012,00
3LPPF 32-200/7,5L	1843000005	2.021,00
3LPPF 40-125/1,5R	1853000000	1.629,00
3LPPF 40-125/2,2	1853000001	1.639,00
3LPPF 40-160/3,0R	1853000002	1.767,00
3LPPF 40-160/4,0	1853000003	1.778,00
3LPPF 40-200/5,5R	1853000004	1.999,00
3LPPF 40-200/7,5	1853000005	2.010,00
3LPPF 40-200/11L	1853000006	2.019,00
3LPPF 50-125/2,2S	1863000007	1.705,00
3LPPF 50-125/3,0R	1863000000	1.716,00
3LPPF 50-125/4,0	1863000001	1.716,00
3LPPF 50-160/5,5R	1863000002	1.873,00
3LPPF 50-160/7,5	1863000003	1.885,00
3LPPF 50-200/9,2R	1863000004	2.019,00
3LPPF 50-200/11	1863000005	2.031,00
3LPPF 50-200/15L	1863000006	2.040,00
3LPPF 65-125/4,0R	1874200000	2.464,00
3LPPF 65-125/5,5	1874200001	2.473,00
3LPPF 65-125/7,5L	1874200002	2.482,00
3LPPF 65-160/7,5S	1874200009	2.790,00
3LPPF 65-160/ 9,2R	1874200003	2.813,00
3LPPF 65-160/11	1874200004	2.818,00
3LPPF 65-160/15L	1874200005	3.084,00
3LPPF 65-200/15R	1874200006	3.291,00
3LPPF 65-200/18,5	1874200007	3.301,00
3LPPF 65-200/22L	1874200008	3.325,00
3LPPF 65-250/30	1406250101	3.607,00
3LPPF 65-250/37L	1406250102	3.662,00
3LPPF 80-160/11S	1407160100	3.698,00
3LPPF 80-160/15R	1407150100	3.708,00
3LPPF 80-160/15	1407160101	3.717,00
3LPPF 80-160/18,5L	1407160102	3.726,00
3LPPF 80-200/22R	1407200100	4.170,00
3LPPF 80-200/30	1407200101	4.181,00
3LPPF 80-200/37L	1407200102	4.181,00
3LPPF 80-250/37R	1407250100	4.487,00
3LPPF 80-250/45	1407250101	4.499,00
3LPPF 80-250/55L	1407250102	4.513,00

SERIA 3LPPF4 4 bieguny

Model	Kod	Euro
3LPPF4 32-125/0,25	1843000000	1.639,00
3LPPF4 32-160/0,37R	1843000001	1.778,00
3LPPF4 32-160/0,37	1843000002	1.778,00
3LPPF4 32-200/0,55R	1843000003	1.993,00
3LPPF4 32-200/0,55	1843000004	1.993,00
3LPPF4 32-200/0,75L	1843000005	2.003,00
3LPPF4 40-125/0,37R	1853000000	1.639,00
3LPPF4 40-125/0,37	1853000001	1.639,00
3LPPF4 40-160/0,55R	1853000002	1.778,00
3LPPF4 40-160/0,55	1853000003	1.778,00
3LPPF4 40-200/1,1R	1853000004	2.010,00
3LPPF4 40-200/1,1	1853000005	2.010,00
3LPPF4 40-200/1,5L	1853000006	2.019,00
3LPPF4 50-125/0,55R	1863000000	1.716,00
3LPPF4 50-125/0,55	1863000001	1.716,00
3LPPF4 50-160/1,1R	1863000002	1.885,00
3LPPF4 50-160/1,1	1863000003	1.885,00
3LPPF4 50-200/1,5R	1863000004	2.031,00
3LPPF4 50-200/1,5	1863000005	2.031,00
3LPPF4 50-200/2,2L	1863000006	2.042,00
3LPPF4 65-125/0,55R	1874200000	2.464,00
3LPPF4 65-125/0,75	1874200001	2.475,00
3LPPF4 65-125/1,1L	1874200002	2.485,00
3LPPF4 65-160/1,1R	1874200003	2.813,00
3LPPF4 65-160/1,5	1874200004	2.823,00
3LPPF4 65-160/2,2L	1874300005	2.928,00
3LPPF4 65-200/2,2R	1874300006	3.072,00
3LPPF4 65-200/2,2	1874300007	3.072,00
3LPPF4 65-200/3,0L	1874300008	3.084,00
3LPPF4 65-250/4,0	1406250101	3.607,00
3LPPF4 65-250/5,5L	1406250102	3.662,00
3LPPF4 80-160/1,5R	1407160106	3.441,00
3LPPF4 80-160/2,2	1407160104	3.453,00
3LPPF4 80-160/2,2L	1407160105	3.453,00
3LPPF4 80-200/3,0R	1407200100	4.170,00
3LPPF4 80-200/4,0	1407200101	4.181,00
3LPPF4 80-200/4,0L	1407200102	4.181,00
3LPPF4 80-250/5,5R	1407250103	4.723,00
3LPPF4 80-250/5,5	1407250104	4.723,00
3LPPF4 80-250/7,5L	1407250105	4.755,00

Pompy dostarczane bez przeciwnożerki, patrz zestaw przeciwnożerki na stronie 385

SERIA 3 65-250 i SERIA 3 80 ze stali mikrostopowej

Pompy dostarczane bez przeciwnożerki, patrz zestaw przeciwnożerki na stronie 385

SERIA 3 65-250 i SERIA 3 80 ze stali mikrostopowej

SERIA 3D(4) - MD/MMD(4)



Pompy z wlotem osiowym z żeliwa, z wirnikiem ze stali AISI 304 i AISI 316

SERIA 3D-MD/MMD to rodzina pomp monoblokowych EBARA z korpusem żeliwnym i z wirnikami ze stali nierdzewnej AISI 304 lub AISI 316. Pompy z serii 3D-MD/MMD to wszechstronna gama urządzeń, które nadają się do wielu zastosowań i które oferują znaczne korzyści, jeśli chodzi o niezawodność, sprawność i oszczędność kosztów. Przeznaczone do pompowania wody bieżącej, do zastosowań w instalacjach mieszkalnych, komercyjnych, rolniczych i przemysłowych, do podwyższania ciśnienia, do instalacji grzewczych i klimatyzacyjnych. Może być również wykorzystywana do nawadniania pól, boisk, w instalacjach płuczących.



Wysoka
sprawność



Wytrzymała
budowa



Wirnik
ze stali
nierdzewnej

Materiały

Korpus pompy	Żeliwo
Wirnik	AISI 304 (AISI 316 dla 3D 65) Żeliwo dla MMD
Wał	AISI 304 AISI 420 (MMD)
Uszczelnienie mechaniczne	Ceramika/Węgiel/NBR (standard) SiC/SiC/NBR (MMD)
Wspornik silnika	Żeliwo dla modeli 32-200/3, 15, 18,5 i 22 kW Aluminium dla pozostałych pomp z tej serii

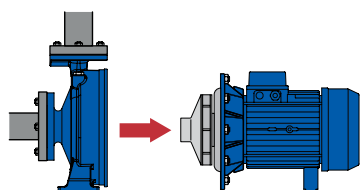

Konstrukcja Back Pull-out

Wirnik, wspornik i silnik można zdemontować bez odłączania korpusu pompy od instalacji na czas konserwacji

Dane techniczne

Maks. ciśnienie robocze	10 bar
Temperatura maks. cieczy	-5 °C ÷ +90 °C -5 °C ÷ +110 °C dla wersji H-HS-HW-HSW -5 °C ÷ +120 °C dla wersji E, U3U3EGG, U3CEGG, Q1Q1EGG, Q1U3EGG, Q1AEGG -10 °C ÷ +90 °C dla MMD
MEI	> 0,4
Bieguny	2 i 4
Klasa izolacji	F (klasa wzrostu temperatury B)
Stopień ochrony	IP55
Napięcie	Jednofazowe 230V ±10% Trójfazowe 230/400V ±10% (do 4 kW włącznie) Trójfazowe 400/690V ±10% (od 5,5kW wzwyż)

Akcesoria



Zestaw przeciwkołnierzy

Strona 385 - Zestaw przeciwkołnierzy ze stali ocynkowanej



Układy sterowania

Strona 358 - **E-drive**

- układy sterowania do regulacji prędkości

Strona 362 - **Panele sterownicze**

1EP-E - QA50/B - QA60/C - SMART - QM1 - QT1 - QS1

Opcje



Uszczelnienie mechaniczne

Strona 387 - H, HS, HS, HW, HSW, E, U3U3EGG, U3CEGG, Q1Q1EGG, Q1U3EGG, Q1AEGG

SERIA 3D(4)

Pompy z wlotem osiowym z żeliwa, z wirnikiem ze stali AISI 304 i AISI 316



SERIA 3D(4) - MD/MMD(4)

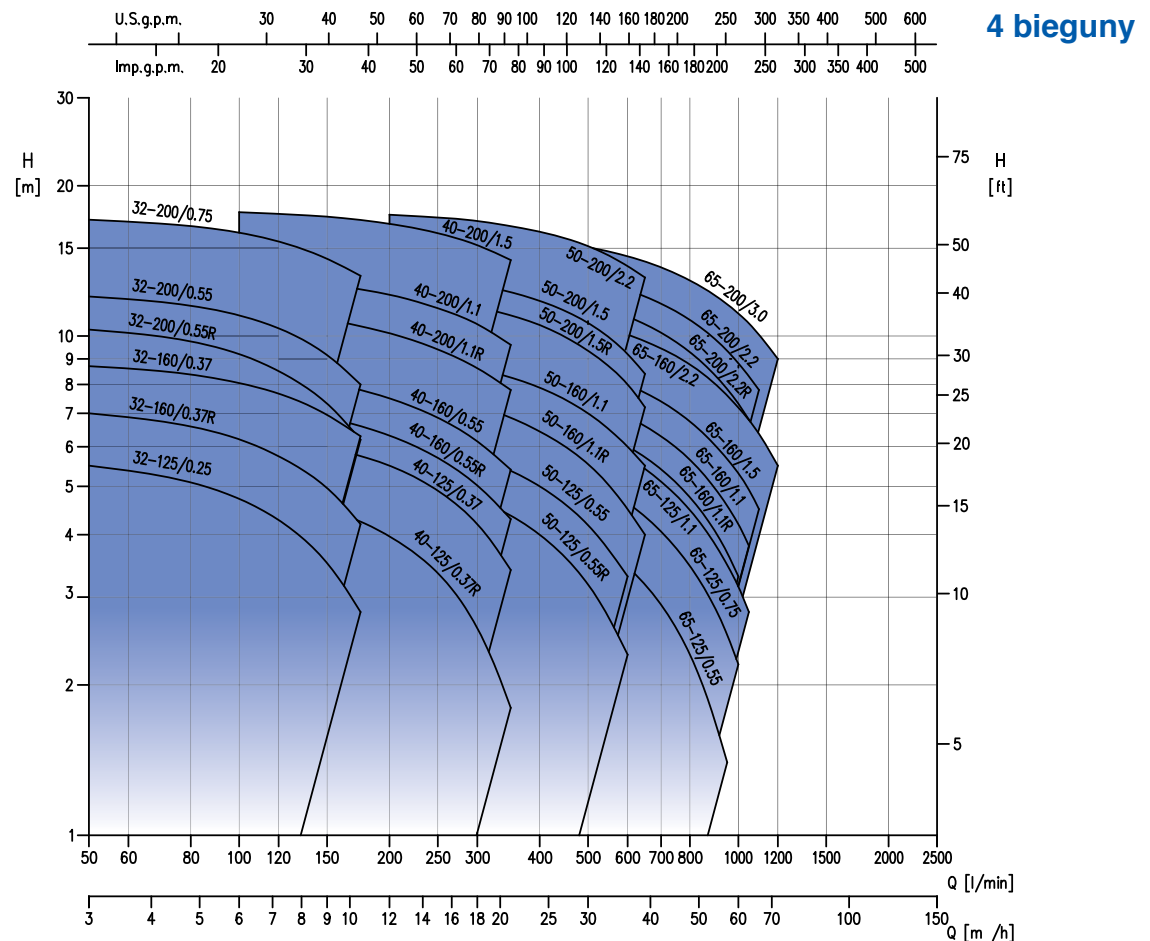
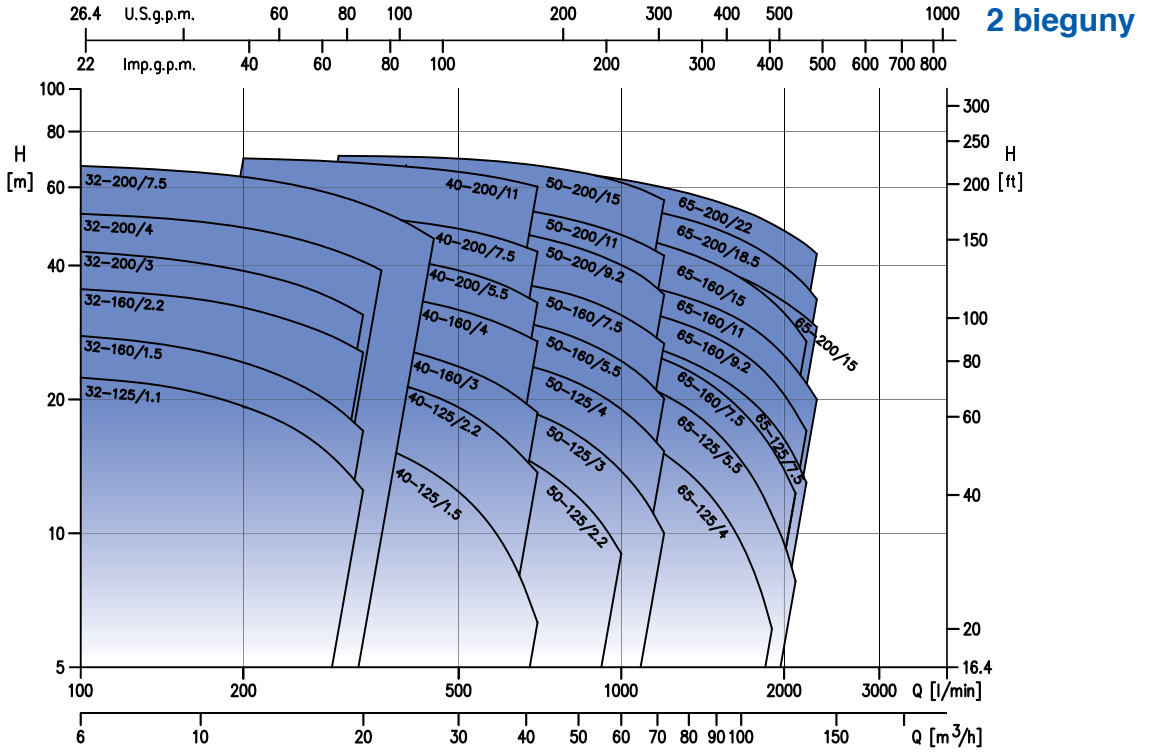

SERIA 3D



Pompy z wlotem osiowym z żeliwa, z wirnikiem ze stali AISI 304 i AISI 316

Jednofazowe 230V													2 bieguny					
Model	Kod	Euro	HP	kW	Q=Wydajność										Pobór prądu [A] 230 V	DNA	DNM	Masa [kg]
					l/min	100	150	200	250	300	400	500	700	1000				
					m³/h	6	9	12	15	18	24	30	42	60				
H=Wysokość podnoszenia [m]																		
3D 32-125/1,1 M	2540070000	625,00	1,5	1,1		22,4	21,2	19,3	17,1	14,4	-	-	-	-	6,7	50	32	25,0
3D 32-160/1,5 M	2540080000	702,00	2	1,5		27,5	25,9	23,7	21,3	18,5	-	-	-	9,6	50	32	29,0	
3D 32-160/2,2 M	2540100000	833,00	3	2,2		35,4	34,1	32,2	29,8	27,3	-	-	-	13,3	50	32	35,7	
3D 40-125/1,5 M	2541080000	793,00	2	1,5		-	-	18,2	17,6	16,8	14,8	12,4	6,3	9,6	65	40	25,5	
3D 40-125/2,2 M	2541100000	830,00	3	2,2		-	-	24,4	23,9	23,2	21,4	19,2	13,7	13,3	65	40	31,7	
3D 50-125/2,2 M	2542100000	920,00	3	2,2		-	-	-	-	-	18,0	17,0	14,2	13,3	65	50	34,4	

Pompy dostarczane bez przeciwwkołnierzy. Patrz zestaw przeciwwkołnierzy na stronie 385

Trójfazowe 230/400/690V													2 bieguny									
Model	Kod	Euro	HP	kW	Q=Wydajność												Pobór prądu [A]			DNA	DNM	Masa [kg]
					l/min	100	150	200	300	400	500	700	800	1000	1200	230 V	400 V	690 V				
					m³/h	6	9	12	18	24	30	42	48	60	72							
H=Wysokość podnoszenia [m]																						
3D/I 32-125/1.1	2540070004I	584,00	1,5	1,1		22,4	21,2	19,3	14,4	-	-	-	-	-	5,8	3,3	-	50	32	29,5		
3D/I 32-160/1.5	2540080004I	657,00	2	1,5		27,5	25,9	23,7	18,5	-	-	-	-	-	5,8	3,3	-	50	32	33,5		
3D/I 32-160/2.2	2540100004I	785,00	3	2,2		35,4	34,1	32,2	27,3	-	-	-	-	-	8,2	4,7	-	50	32	36,0		
3D/I 32-200/3.0	2540110004I	830,00	4	3		43,0	41,0	39,0	33,0	-	-	-	-	-	11,1	6,4	-	50	32	47,5		
3D/I 32-200/4.0	2540120004I	919,00	5,5	4		52,5	51,0	49,0	43,0	-	-	-	-	-	15,1	8,7	-	50	32	50,0		
3D/I 32-200/7.5	2540140004I	1.037,00	10	7,5		67,0	65,0	63,0	57,0	-	-	-	-	-	-	13,6	7,9	50	32	65,1		
3D/I 40-125/1.5	2541080004I	722,00	2	1,5		-	-	18,2	16,8	14,8	12,4	6,3	-	-	5,8	3,3	-	65	40	30,0		
3D/I 40-125/2.2	2541100004I	778,00	3	2,2		-	-	24,4	23,2	21,4	19,2	13,7	-	-	8,2	4,7	-	65	40	32,0		
3D/I 40-160/3.0	2541110004I	818,00	4	3		-	-	29,4	27,8	25,8	23,7	18,7	-	-	11,1	6,4	-	65	40	39,0		
3D/I 40-160/4.0	2541120004I	979,00	5,5	4		-	-	37,2	35,7	33,8	31,8	27,0	-	-	15,1	8,7	-	65	40	48,0		
3D/I 40-200/5.5	2541130004I	1.267,00	7,5	5,5		-	-	44,5	43,0	41,0	39,0	33,0	-	-	-	10,6	6,1	65	40	60,0		
3D/I 40-200/7.5	2541140004I	1.327,00	10	7,5		-	-	53,5	52,0	50,5	48,5	43,0	-	-	-	13,6	7,9	65	40	66,1		
3D/I 40-200/11	2541160004I	2.014,00	15	11		-	-	70,0	68,5	67,0	65,0	60,0	-	-	-	21,3	12,3	65	40	82,4		
3D/I 50-125/2.2	2542100004I	802,00	3	2,2		-	-	-	-	18,0	17,0	14,2	12,6	9,0	8,2	4,7	-	65	50	37,0		
3D/I 50-125/3.0	2542110004I	815,00	4	3		-	-	-	-	21,5	20,8	18,5	17,1	13,8	11,1	6,4	-	65	50	39,5		
3D/I 50-125/4.0	2542120004I	920,00	5,5	4		-	-	-	-	25,8	25,3	23,5	22,2	19,0	15,1	8,7	-	65	50	48,0		
3D/I 50-160/5.5	2542130004I	1.303,00	7,5	5,5		-	-	-	-	32,0	31,5	29,3	27,9	24,4	20,0	10,6	6,1	65	50	60,0		
3D/I 50-160/7.5	2542140004I	1.340,00	10	7,5		-	-	-	-	38,2	37,6	35,8	34,5	30,9	26,7	13,6	7,9	65	50	67,1		
3D/I 50-200/9.2	2542150004I	1.735,00	12,5	9,2		-	-	-	-	49,5	46,5	44,5	40,0	34,4	-	17,2	10	65	50	77,0		
3D/I 50-200/11	2542160004I	1.934,00	15	11		-	-	-	-	55,5	52,5	51,0	47,0	42,0	-	21,3	12,3	65	50	82,4		
3D/I 50-200/15	2542170004I	2.640,00	20	15		-	-	-	-	69,5	67,0	65,5	61,5	56,0	-	30	17,3	65	50	124,1		

Pompy dostarczane bez przeciwwkołnierzy. Patrz zestaw przeciwwkołnierzy na stronie 385

Trójfazowe 230/400/690V													2 bieguny							
Model	Kod	Euro	HP	kW	Q=Wydajność										Pobór prądu [A]			DNA	DNM	Masa [kg]
					l/min	600	700	1000	1300	1600	1900	2100	2200	2300	230 V	400 V	690 V			
					m³/h	36	42	60	78	96	114	126	132	138						
H=Wysokość podnoszenia [m]																				
3D/I 65-125/4.0	2543120004I	1.053,00	5,5	4		20,4	19,8	17,2	14,0	10,4	6,0	-	-	-	15,1	8,7	-	80	65	53,0
3D/I 65-125/5.5	2543130004I	1.233,00	7,5	5,5		-	25,0	22,5	19,4	15,5	11,0	8,0	-	-	-	10,6	6,1	80	65	65,0
3D/M 65-125/7.5	2549130004M	1.390,00	10	7,5		-	29,6	27,5	24,7	21,5	17,8	14,7	13,0	-	-	13,6	7,9	80	65	72,6
3D/M 65-160/7.5	2543140004M	1.472,00	10	7,5		-	29,0	26,6	23,5	19,8	15,5	12,3	-	-	-	13,6	7,9	80	65	73,1
3D/M 65-160/9.2	2543150004M	1.883,00	12,5	9,2		-	34,7	32,4	29,6	26,3	22,2	18,8	17,0	-	-	17,2	10	80	65	85,0
3D/M 65-160/11	2543160004M	1.954,00	15	11		-	39,0	37,0	34,0	31,0	27,0	23,0	22,0	20,0	-	21,3	12,3	80	65	87,4
3D/M 65-160/15	2543170004M	2.216,00	20	15		-	46,0	44,0	41,5	38,4	34,6	31,9	30,5	29,0	-	27,7	17,3	80	65	129,1
3D/M 65-200/15	2544170004M	2.885,00	20	15		-	51,0	47,0	43,0	38,6	33,3	29,2	27,0	-	-	27,7	17,3	80	65	129,1
3D/M 65-200/18.5	2544180004M	3.344,00	25	18,5		-	58,0	55,0	51,0	47,0	41,5	37,9	35,9	33,6	-	35	20,3	80	65	146,3
3D/M 65-200/22	2544190004M	3.858,00	30	22		-	65,5	62,5	58,5	54,5	49,5	46,0	44,5	42,5	-	39,7	23,6	80	65	158,1

Pompy dostarczane bez przeciwwkołnierzy. Patrz zestaw przeciwwkołnierzy na stronie 385

SERIA 3D(4) - MD/MMD(4)

SERIA 3D4



Pompy z wlotem osiowym z żeliwa, z wirnikiem ze stali AISI 304 i AISI 316 (4 biegunowe)

SERIA 3D(4) - MD/MMD(4)

Trójfazowe 230/400V														4 bieguny					
Model	Kod	Euro	HP	kW	Q=Wydajność										Pobór prądu		DNA	DNM	Masa [kg]
					I/min	50	100	150	175	200	250	300	350	230 V	400 V				
					m³/h	3	6	9	10,5	12	15	18	21						
H=Wysokość podnoszenia [m]																			
3D4 32-125/0,25	2540010004	665,00	0,33	0,25		5,5	4,7	3,5	2,8	-	-	-	-	1,9	1,1	50	32	23,9	
3D4 32-160/0,37R	2540020004	733,00	0,5	0,37		7,0	6,2	5,0	4,2	-	-	-	-	2,6	1,5	50	32	31,1	
3D4 32-160/0,37	2540920004	733,00	0,5	0,37		8,7	8,1	7,0	6,3	-	-	-	-	2,6	1,5	50	32	31,3	
3D4 32-200/0,55R	2540030004	789,00	0,75	0,55		10,3	9,2	7,3	6,2	-	-	-	-	2,6	1,5	50	32	35,9	
3D4 32-200/0,55	2540930004	786,00	0,75	0,55		12,0	11,0	9,2	8,0	-	-	-	-	2,6	1,5	50	32	35,9	
3D4/I 32-200/0,75	2540050004I	853,00	1	0,75		17,1	16,1	14,3	13,2	-	-	-	-	4,6	2,7	50	32	39,5	
3D4 40-125/0,37R	2541020004	721,00	0,5	0,37		-	4,8	4,5	4,3	4,0	3,4	2,6	1,8	1,9	1,1	65	40	24,7	
3D4 40-125/0,37	2541920004	719,00	0,5	0,37		-	6,3	6,0	5,8	5,5	4,9	4,2	3,4	1,9	1,1	65	40	24,8	
3D4 40-160/0,55R	2541030004	846,00	0,75	0,55		-	7,3	6,9	6,6	6,3	5,7	5,0	4,3	2,6	1,5	65	40	32,3	
3D4 40-160/0,55	2541930004	846,00	0,75	0,55		-	8,6	8,1	7,8	7,5	6,9	6,2	5,4	2,6	1,5	65	40	32,7	
3D4/I 40-200/1,1R	2541070004I	1.002,00	1,5	1,1		-	11,2	10,8	10,5	10,1	9,4	8,6	7,8	4,6	2,7	65	40	41,2	
3D4/I 40-200/1,1	2541970004I	998,00	1,5	1,1		-	13,2	12,7	12,4	12,1	11,4	10,6	9,6	4,6	2,7	65	40	41,3	
3D4/I 40-200/1,5	2541980004I	1.047,00	2	1,5		-	17,7	17,3	17,1	16,8	16,1	15,2	14,2	6,2	3,6	65	40	43,0	

Pompy dostarczane bez przeciwnożerzy. Patrz zestaw przeciwnożerzy na stronie 385

Trójfazowe 230/400V														4 bieguny						
Model	Kod	Euro	HP	kW	Q=Wydajność										Pobór prądu		DNA	DNM	Masa [kg]	
					I/min	200	250	300	500	600	800	950	1050	1200	230 V	400 V				
					m³/h	12	15	18	21	30	36	48	57	63						72
H=Wysokość podnoszenia [m]																				
3D4 50-125/0,55R	2542030004	855,00	0,75	0,55		5,2	5,0	4,7	4,4	3,2	2,3	-	-	-	-	2,6	1,5	65	50	32,7
3D4 50-125/0,55	2542930004	851,00	0,75	0,55		6,2	6,0	5,7	5,4	4,2	3,3	-	-	-	-	2,6	1,5	65	50	32,8
3D4/I 50-160/1,1R	2542070004I	922,00	1,5	1,1		7,8	7,6	7,2	6,9	5,5	4,5	-	-	-	-	4,6	2,7	65	50	42,2
3D4/I 50-160/1,1	2542970004I	920,00	1,5	1,1		9,1	8,9	8,6	8,3	7,0	6,0	-	-	-	-	4,6	2,7	65	50	42,3
3D4/I 50-200/1,5R	2542080004I	1.039,00	2	1,5		12,1	11,8	11,4	11,0	9,3	8,0	-	-	-	-	6,2	3,6	65	50	43,4
3D4/I 50-200/1,5	2542980004I	1.141,00	2	1,5		13,3	13,0	12,7	12,2	10,6	9,2	-	-	-	-	6,2	3,6	65	50	44,5
3D4/I 50-200/2,2	2542900004I	1.255,00	3	2,2		17,5	17,3	17,0	16,6	15,1	13,8	-	-	-	-	7,8	4,5	65	50	42,9
3D4/H 65-125/0,55	2543030004H	961,00	0,75	0,55		-	-	4,8	4,6	4,0	3,5	2,3	1,4	-	-	2,6	1,5	80	65	37,2
3D4/I 65-125/0,75	2543040004I	1.009,00	1	0,75		-	-	6,0	5,8	5,2	4,6	3,5	2,5	-	-	4,6	2,7	80	65	35,3
3D4/I 65-125/1,1	2543070004I	1.015,00	1,5	1,1		-	-	7,2	7,0	6,3	5,7	4,5	3,5	2,8	-	4,6	2,7	80	65	35,3
3D4/I 65-160/1,1	2543970004I	1.044,00	1,5	1,1		-	-	-	8,1	7,4	6,9	5,7	4,6	3,8	-	4,6	2,7	80	65	44,6
3D4/I 65-160/1,5	2543080004I	1.136,00	2	1,5		-	-	-	9,2	8,5	8,0	6,7	5,7	4,9	-	6,2	3,6	80	65	46,1
3D4/I 65-160/2,2	2543100004I	1.333,00	3	2,2		-	-	-	11,3	10,6	10,1	8,8	7,6	6,8	5,5	7,8	4,5	80	65	48,1
3D4/I 65-200/2,2 R	2544100004I	1.340,00	3	2,2		-	-	-	12,4	11,6	10,9	9,3	7,8	6,8	-	7,8	4,5	80	65	46,5
3D4/I 65-200/2,2	2544900004I	1.389,00	3	2,2		-	-	-	13,9	13,0	12,4	10,8	9,3	8,3	-	7,8	4,5	80	65	46,5
3D4/I 65-200/3,0	2544110004I	1.467,00	4	3		-	-	-	15,8	15,1	14,4	12,9	11,6	10,6	9	11,8	6,8	80	65	54,5

Pompy dostarczane bez przeciwnożerzy. Patrz zestaw przeciwnożerzy na stronie 385

MD



Pompy z wlotem osiowym z żeliwa, z wirnikiem ze stali AISI 304 i z żeliwa

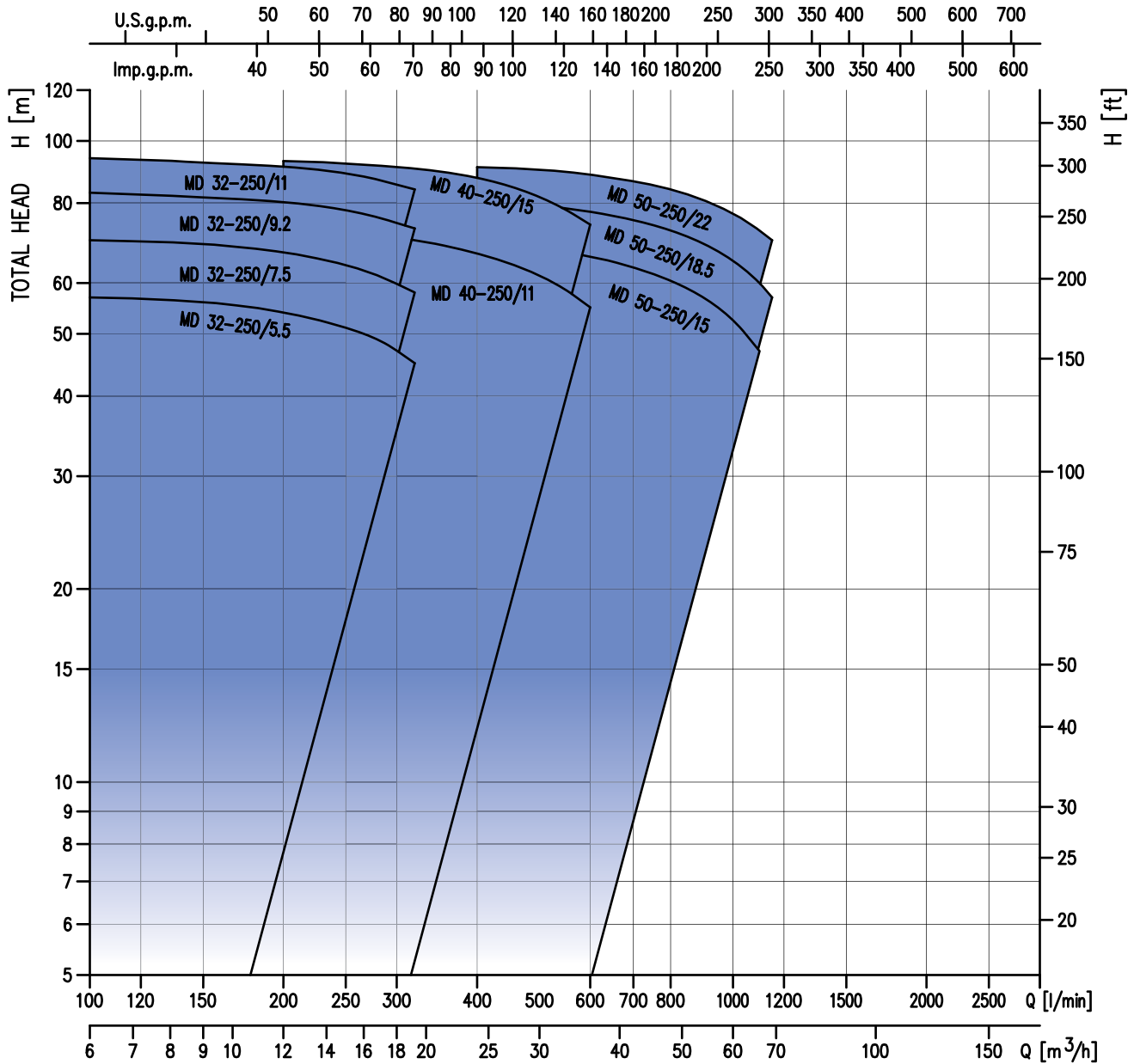

SERIA 3D(4) - MD/MMD(4)

MMD(4)

Pompy z wlotem osiowym z żeliwa, z wirnikiem ze stali AISI 304 i z żeliwa



SERIA 3D(4) - MD/MMD(4)

2 bieguny

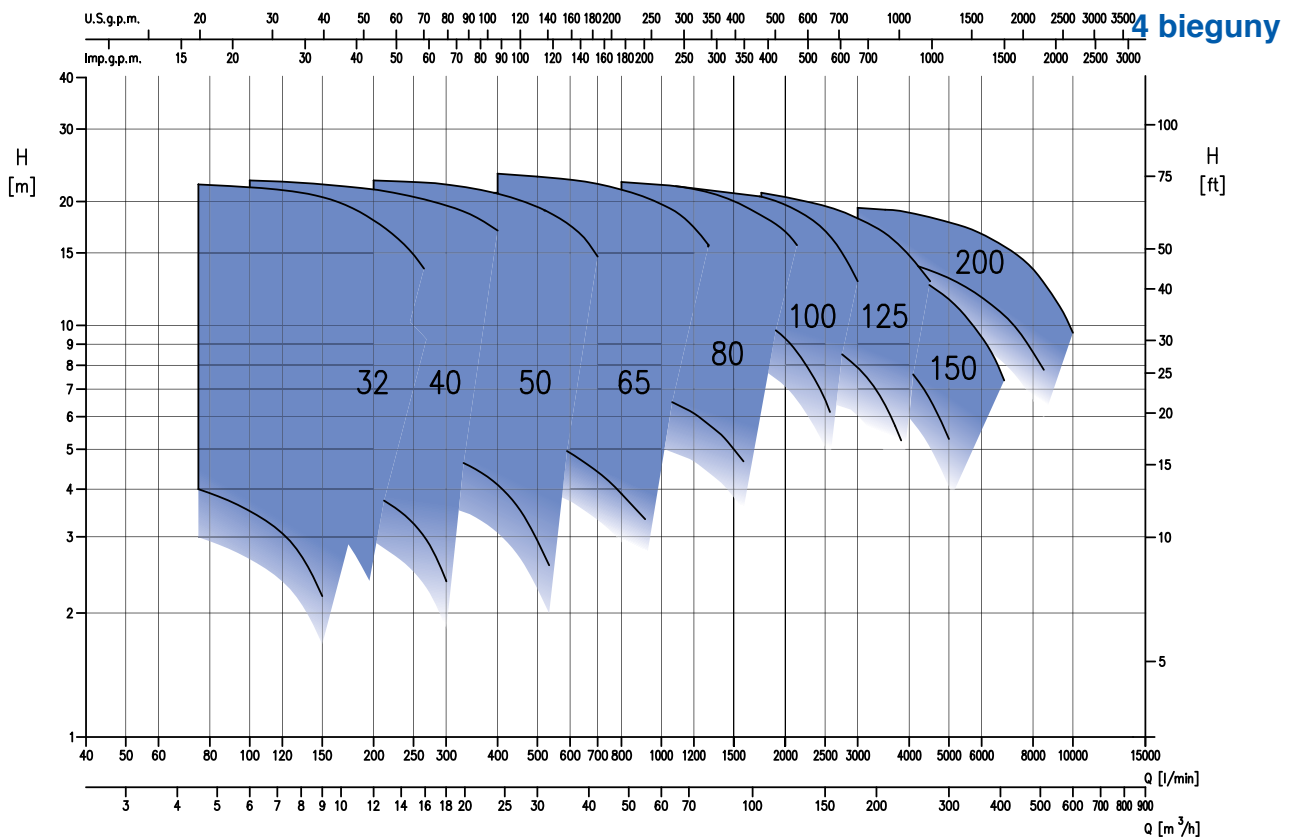
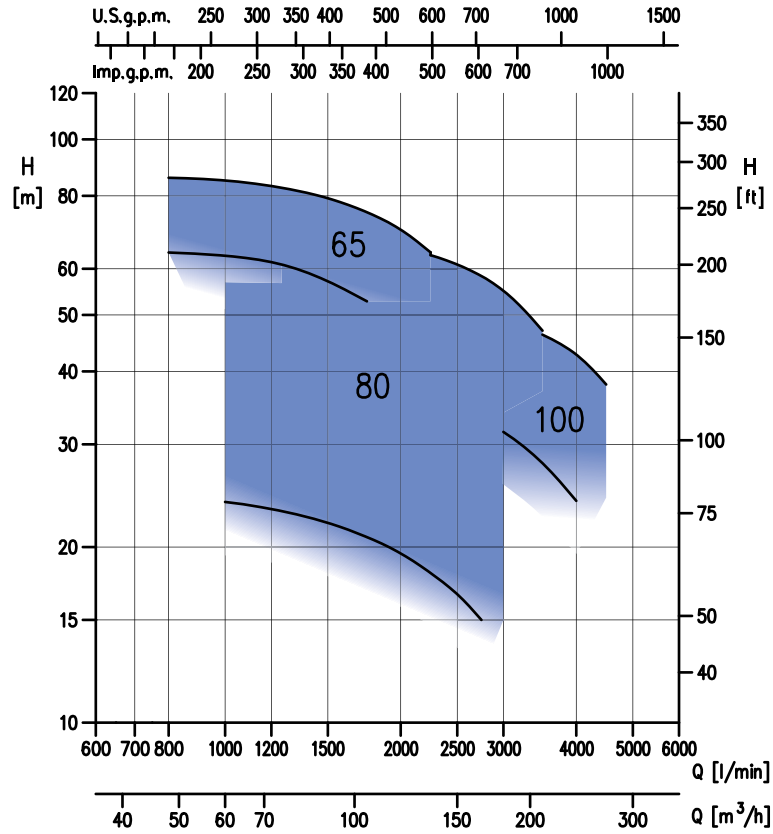

MD - MMD



Pompy z wlotem osiowym z żeliwa, z wirnikiem ze stali AISI 304 i z żeliwa

Trójfazowe 400/690V														2 bieguny				
Model	Kod	Euro	HP	kW	Q=Wydajność								Pobór prądu		DNA	DNM	Masa [kg]	
					l/min	100	250	320	550	700	1000	1150	1300	[A]				
					m ³ /h	6	15	19	33	42	60	69	78	400 V				690 V
H=Wysokość podnoszenia [m]																		
MD/I 32-250/5,5	1220930006I	2.178,00	7,5	5,5		56,5	50,4	45,7	-	-	-	-	-	10,6	6,1	50	32	74,2
MD/I 32-250/7,5	1220940006I	2.374,00	10	7,5		70,0	64,5	60,0	-	-	-	-	-	13,6	7,9	50	32	77,7
MD/I 32-250/9,2	1220970006I	2.656,00	12,5	9,2		81,2	75,8	71,4	-	-	-	-	-	17,2	10	50	32	94,5
MD/I 32-250/11	1220960006I	2.825,00	15	11		89,0	84,0	79,0	-	-	-	-	-	21,3	12,3	50	32	97,4
MD/I 40-250/11	1230960006I	2.853,00	15	11		-	73,0	71,0	60,1	46,0	-	-	-	21,3	12,3	65	40	100,4
MD/I 40-250/15	1230970006I	4.241,00	20	15		-	92,1	90,8	81,2	70,0	-	-	-	27,7	17,3	65	40	105,1
MD/I 50-250/15	1240980006I	4.270,00	20	15		-	-	-	69,2	65,7	54,2	46,1	-	27,7	17,3	65	50	106,1
MD/I 50-250/18,5	1240990006I	4.507,00	25	18,5		-	-	-	79,5	76,1	66,0	58,9	50,0	35	20,3	65	50	136,3
MD/I 50-250/22	1240910006I	4.869,00	30	22		-	-	-	89,7	86,9	77,4	70,4	61,5	39,7	23,6	65	50	161,1

Pompy dostarczane bez przeciwnożerki. Patrz zestaw przeciwnożerki na stronie 385

Trójfazowe 400/690V														2 bieguny				
Model	Kod	Euro	HP	kW	Q=Wydajność							Pobór prądu		DNA	DNM	Masa [kg]		
					l/min	800	1250	1750	2250	2750	3500	4500	[A]					
					m ³ /h	48	75	105	135	165	210	270	400 V				690 V	
H=Wysokość podnoszenia [m]																		
MMD/I 65-250/22	2053190004I	6.336,00	30	22		64,0	61,0	53,0	-	-	-	-	-	39,4	22,8	80	65	141,0
MMD/I 65-250/30	2053200004I	7.715,00	41	30		77,0	74,0	66,0	53,0	-	-	-	-	52,1	30,1	80	65	264,0
MMD/I 65-250/37	2053250004I	10.264,00	50	37		86,0	83,0	75,0	64,0	-	-	-	-	62,6	36,1	80	65	297,0
MMD/I 80-160/11	2054230004I	2.725,00	15	11		-	23,0	21,0	18,0	15,0	-	-	-	19,9	11,5	100	80	87,0
MMD/I 80-160/15 R	2054240004I	3.209,00	20	15		-	28,0	26,0	23,0	20,0	-	-	-	26,8	15,5	100	80	90,0
MMD/I 80-160/15	2054170004I	3.292,00	20	15		-	33,3	31,8	29,0	26,0	-	-	-	26,8	15,5	100	80	90,0
MMD/I 80-200/18,5	2054180004I	4.997,00	25	18,5		-	41,0	38,5	35,0	30,5	-	-	-	33	19	100	80	137,0
MMD/I 80-200/22	2054190004I	6.012,00	30	22		-	46,5	44,5	41,0	37,0	-	-	-	39,4	22,7	100	80	147,0
MMD/I 80-200/30	2054200004I	6.601,00	41	30		-	54,0	52,0	49,0	45,0	37,0	-	-	52,1	30	100	80	284,0
MMD/I 80-200/37	2054250004I	8.346,00	50	37		-	57,0	56,0	54,0	51,0	42,0	-	-	62,6	36	100	80	317,0
MMD/I 80-250/37	2054250104I	10.610,00	50	37		-	67,5	66,2	63,3	58,3	47,0	-	-	62,6	36	100	80	320,0
MMD/I 100-200/22	2055190004I	6.458,00	30	22		-	-	38,0	36,0	33,0	28,0	-	-	39,4	22,7	125	100	157,0
MMD/I 100-200/30	2055200004I	8.143,00	41	30		-	-	46,3	44,8	42,4	38,0	30,0	-	52,1	30	125	100	294,0
MMD/I 100-200/37	2055250004I	9.166,00	50	37		-	-	53,5	52,0	50,0	46,0	38,0	-	62,6	36	125	100	327,0

MMD4



Pompy z wlotem osiowym z żeliwa, z wirnikiem ze stali AISI 304 i z żeliwa (4 bieguny)

SERIA 3D(4) - MD/MMD(4)

Trójfazowe 230/400V														4 bieguny						
Model	Kod	Euro	HP	kW	Q=Wydajność										Pobór prądu [A]		DNA	DNM	Masa [kg]	
					l/min	75	125	175	225	275	350	450	550	650	230 V	400 V				
					m³/h	5	8	11	14	17	21	27	33	39						
H=Wysokość podnoszenia [m]																				
MMD4/I 32-250/1,1	2050070404I	1.371,00	1,5	1,1		18,5	17,5	15,9	12,8	-	-	-	-	-	-	4,2	2,4	50	32	50,0
MMD4/I 32-250/1,5	2050080404I	1.641,00	2	1,5		22,0	21,2	19,4	16,5	13,0	-	-	-	-	-	5,6	3,2	50	32	51,0
MMD4/I 40-250/1,5	2051080504I	1.373,00	2	1,5		-	18,0	17,4	16,7	15,6	13,7	-	-	-	-	5,6	3,2	65	40	49,0
MMD4/I 40-250/2,2	2051100404I	1.543,00	3	2,2		-	22,3	21,7	21,2	20,2	18,5	-	-	-	-	8,3	4,8	65	40	55,0
MMD4/I 50-250/2,2	2052100404I	1.544,00	3	2,2		-	-	-	18,3	17,8	17,0	15,5	13,5	11,3	-	8,3	4,8	65	50	58,0
MMD4/I 50-250/3,0	2052110404I	1.601,00	4	3		-	-	-	22,4	22,2	21,5	20,2	18,5	16,3	-	11,8	6,8	65	50	65,0

Trójfazowe 230/400/690V														4 bieguny							
Model	Kod	Euro	HP	kW	Q=Wydajność										Pobór prądu [A]			DNA	DNM	Masa [kg]	
					l/min	500	600	700	800	900	1000	1200	1400	1750	2000	230 V	400 V				690 V
					m³/h	30	36	42	48	54	60	72	84	105	120						
H=Wysokość podnoszenia [m]																					
MMD4/I 65-250/4,0	2053120404I	2.056,00	5,5	4		19,5	19,1	18,5	17,5	16,5	15,5	12,5	-	-	-	14,2	8,2	-	80	65	79,0
MMD4/I 65-250/5,5	2053130404I	2.428,00	7,5	5,5		23,0	22,6	22,2	21,4	20,6	19,7	17,3	14,0	-	-	-	10,6	6,1	80	65	103,0
MMD4/I 80-160/1,5	2054080404I	1.344,00	2	1,5		-	7,7	7,5	7,3	7,0	6,7	6,1	5,4	-	-	5,6	3,2	-	100	80	46,0
MMD4/I 80-160/2,2	2054100404I	1.457,00	3	2,2		-	9,7	9,5	9,3	9,0	8,8	8,2	7,5	6,0	-	8,3	4,8	-	100	80	52,0
MMD4/I 80-200/3,0	2054110404I	1.800,00	4	3		-	12,0	11,7	11,5	11,3	11,0	10,0	9,0	7,0	-	11,8	6,8	-	100	80	68,0
MMD4/I 80-200/4,0	2054120404I	2.056,00	5,5	4		-	14,4	14,2	14,0	13,8	13,5	12,6	11,6	9,0	6,5	14,2	8,2	-	100	80	72,0
MMD4/I 80-250/5,5	2054130404I	2.716,00	7,5	5,5		-	-	-	19,2	18,9	18,5	17,6	16,5	14,0	12,0	-	10,6	6,1	100	80	109,0
MMD4/I 80-250/7,5	2054140404I	2.913,00	10	7,5		-	-	-	22,3	22,1	21,9	21,3	20,5	18,5	16,9	-	16,4	9,5	100	80	119,0

Trójfazowe 230/400/690V														4 bieguny							
Model	Kod	Euro	HP	kW	Q=Wydajność										Pobór prądu [A]			DNA	DNM	Masa [kg]	
					l/min	900	1200	1500	2000	2500	3000	3500	4000	4500	230 V	400 V	690 V				
					m³/h	54	72	90	120	150	180	210	240	270							
H=Wysokość podnoszenia [m]																					
MMD4/I 100-200/4,0	2055120404I	2.370,00	5,5	4		12,3	11,8	11,2	9,3	6,6	-	-	-	-	-	14,2	8,2	-	125	100	77,0
MMD4/I 100-200/5,5	2055130404I	2.801,00	7,5	5,5		14,5	14,0	13,4	12,0	9,8	-	-	-	-	-	-	10,6	6,1	125	100	103,0
MMD4/I 100-250/7,5	2055140404I	3.114,00	10	7,5		-	19,1	18,5	16,5	14,0	-	-	-	-	-	-	16,4	9,5	125	100	125,0
MMD4/I 100-250/11	2055150404I	3.344,00	15	11		-	21,8	21,5	19,5	17,0	12,8	-	-	-	-	-	22,0	12,7	125	100	168,0
MMD4/I 125-200/5,5	2056130404I	4.098,00	7,5	5,5		-	-	10,5	9,9	9,1	7,9	6,4	-	-	-	-	10,6	6,1	150	125	137,0
MMD4/I 125-200/7,5R	2056140504I	4.321,00	10	7,5		-	-	11,8	11,3	10,6	9,6	8,3	6,7	-	-	-	16,4	9,5	150	125	147,0
MMD4/I 125-200/7,5	2056140404I	4.321,00	10	7,5		-	-	-	12,7	12,1	11,2	10,1	8,7	7,1	-	-	16,4	9,5	150	125	147,0
MMD4/I 125-200/11	2056150404I	4.542,00	15	11		-	-	-	14,1	13,6	12,8	11,8	10,6	9,2	-	-	22,0	12,7	150	125	190,0
MMD4/I 125-250/11	2056160404I	4.634,00	15	11		-	-	-	16,7	15,5	13,9	12,0	10,0	-	-	-	22,0	12,7	150	125	196,0
MMD4/I 125-250/15	2056170404I	5.694,00	20	15		-	-	-	20,5	19,5	18,2	16,6	14,8	12,8	-	-	29,0	16,7	150	125	216,0

Trójfazowe 230/400/690V														4 bieguny						
Model	Kod	Euro	HP	kW	Q=Wydajność										Pobór prądu [A]		DNA	DNM	Masa [kg]	
					l/min	2000	3000	4000	4500	5000	5500	7000	8500	9500	400 V	690 V				
					m³/h	120	180	240	270	300	330	420	510	570						
H=Wysokość podnoszenia [m]																				
MMD4/I 150-200/7,5	2057140404I	6.187,00	10	7,5		11,0	9,7	7,8	6,6	5,3	-	-	-	-	-	16,4	9,5	200	150	180,0
MMD4/I 150-200/11 R	2057150404I	6.423,00	15	11		12,0	10,9	9,2	8,0	6,8	5,6	-	-	-	-	22,0	12,7	200	150	223,0
MMD4/I 150-200/11	2057160404I	7.081,00	15	11		-	13,2	11,7	10,8	9,8	8,7	-	-	-	-	22,0	12,7	200	150	223,0
MMD4/I 150-200/15	2057170404I	7.981,00	20	15		-	14,7	13,4	12,5	11,6	10,5	6,8	-	-	-	29,0	16,7	200	150	229,0
MMD4/I 200-250/18,5R	2058180504I	8.651,00	25	18,5		-	14,9	14,1	13,6	13,0	12,3	10,3	7,8	-	-	34,3	19,8	250	200	368,0
MMD4/I 200-250/18,5	2058180404I	8.651,00	25	18,5		-	15,9	15,2	14,7	14,2	13,6	11,6	9,1	-	-	34,3	19,8	250	200	368,0
MMD4/I 200-250/22R	2058190504I	9.415,00	30	22		-	-	17,6	17,1	16,6	16,0	13,9	11,2	9,0	-	40,2	23,2	250	200	383,0
MMD4/I 200-250/22	2058190404I	9.864,00	30	22		-	-	18,8	18,3	17,8	17,3	15,3	12,7	10,7	-	40,2	23,2	250	200	383,0

SERIA 3DS(4)



Pompy z wlotem osiowym z żeliwa, z wirnikiem ze stali AISI 304 i AISI 316

SERIA 3DS, to rodzina znormalizowanych pomp EBARA wykonanych zgodnie z normą EN733, z korpusem żeliwnym i z wirnikami ze stali nierdzewnej AISI 304 lub AISI 316. Pompy z serii 3DS, to wszechstronne urządzenia, które mogą być wykorzystywane w wielu zastosowaniach i które oferują znaczne korzyści, jeśli chodzi o niezawodność, sprawność i oszczędność kosztów. Przeznaczone do pompowania wody bieżącej, do zastosowań w instalacjach mieszkalnych, komercyjnych, rolniczych i przemysłowych, do podwyższania ciśnienia, do instalacji grzewczych i klimatyzacyjnych. Może być również wykorzystywana do nawadniania pól, boisk, w instalacjach płuczących.



Wysoka
sprawność



Wytrzymała
budowa



Wirnik
ze stali
nierdzewnej

Materiały

Korpus pompy	Żeliwo
Wirnik	AISI 304 (AISI 316 dla 3DS 65)
Wał	AISI 304
Uszczelnienie mechaniczne	Ceramika/Węgiel/NBR (standard)
Wspornik silnika	Żeliwo

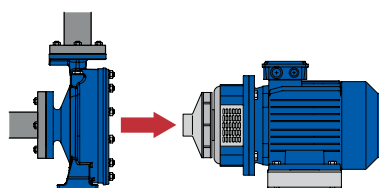

Konstrukcja Back Pull-out

Wirnik, wspornik i silnik można zdemontować bez odłączania korpusu pompy od instalacji na czas konserwacji

Dane techniczne

Maks. ciśnienie robocze	10 bar
Temperatura maks. cieczy	-5 °C ÷ +90 °C -5°C ÷ +110°C dla wersji H-HS-HW-HSW -5°C ÷ +120°C dla wersji E, U3U3EGG, U3CEGG, Q1Q1EGG, Q1U3EGG, Q1AEGG
MEI	> 0,4
Bieguny	2 i 4
Klasa izolacji	F (klasa wzrostu temperatury B)
Stopień ochrony	IP55
Napięcie	Trójfazowe 230/400V ±10% (do 4 kW łącznie) Trójfazowe 400/690V ±10% (od 5,5kW wzwyż)

Akcesoria



Zestaw przeciwkołnierzy

Strona 385 - Zestaw przeciwkołnierzy ze stali ocynkowanej



Układy sterowania

Strona 358 - **E-drive**

- układy sterowania do regulacji prędkości

Strona 362 - **Panele sterownicze**

1EP-E - QA50/B - QA60/C - SMART - QM1 - QT1 - QS1

Opcje



Uszczelnienie mechaniczne

Strona 387 - H, HS, HS, HW, HSW, E, U3U3EGG, U3CEGG, Q1Q1EGG, Q1U3EGG, Q1AEGG

Silniki standardowe

Zastosowano standardowy silnik IEC

Ułatwia to zakup zamiennika w razie potrzeby.

SERIA 3DS(4)

Pompy z wlotem osiowym z żeliwa, z wirnikiem ze stali AISI 304 i AISI 316



SERIA 3DS(4)

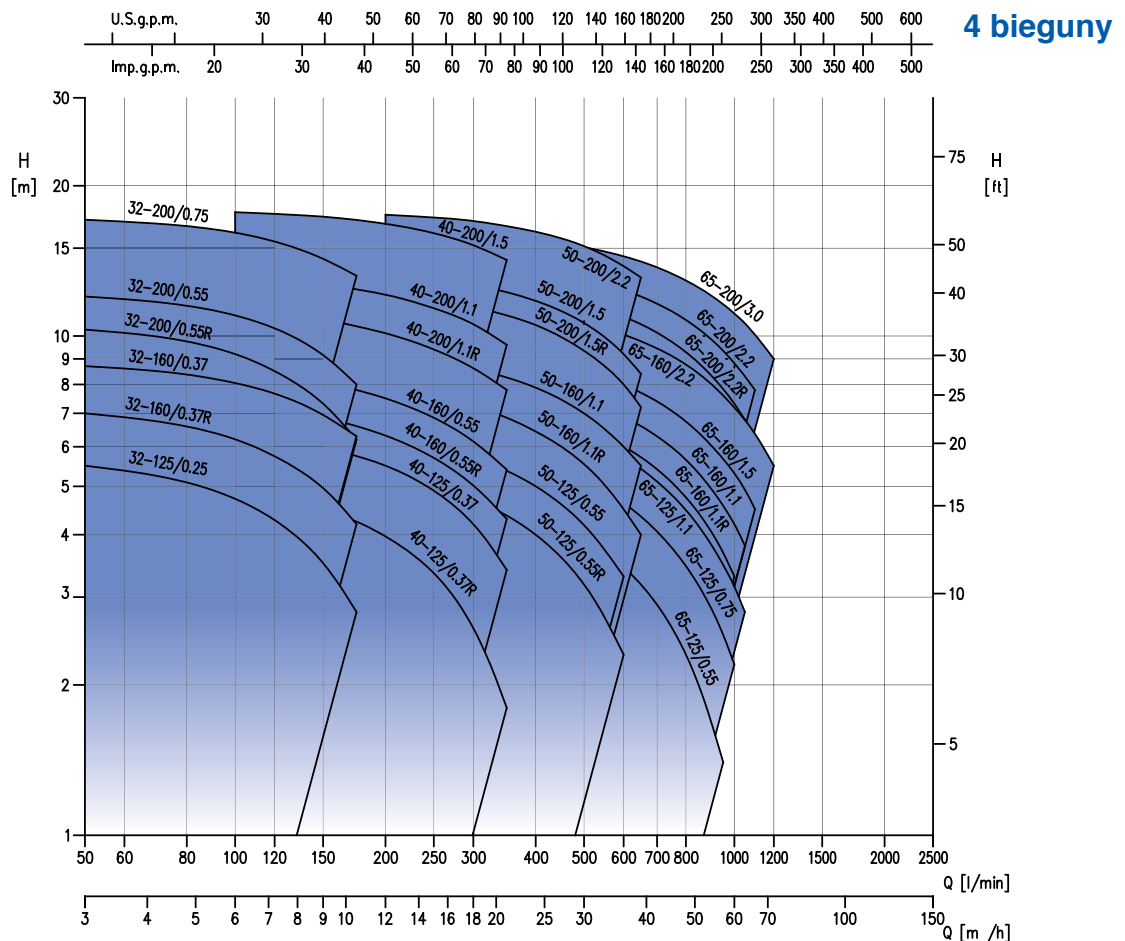
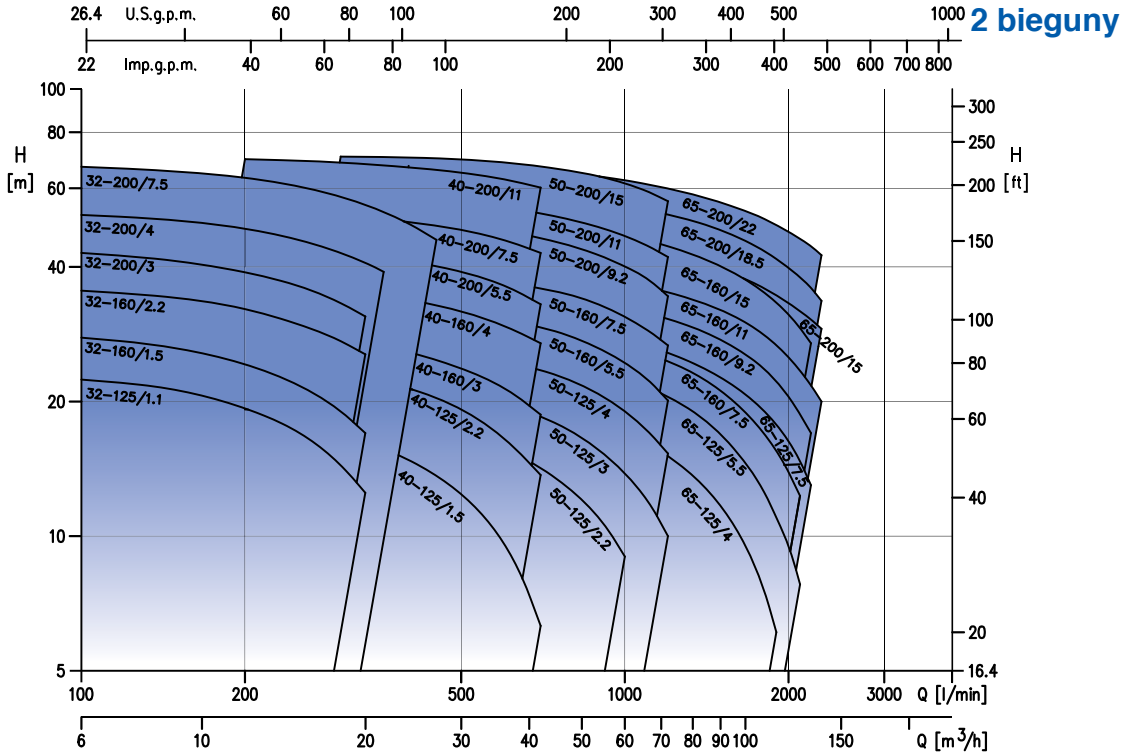



SERIA 3DS



Pompy z wlotem osiowym z żeliwa, z wirnikiem ze stali AISI 304 i AISI 316

Trójfazowe 230/400/690V														2 bieguny									
Model	Kod	Euro	HP	kW	Q=Wydajność											Pobór prądu			DNA	DNM	Masa [kg]		
					I/min	100	200	300	360	450	600	700	800	1000	1200	[A]							
					m³/h	6	12	18	22	27	36	42	48	60	72	230 V	400 V	690 V					
H=Wysokość podnoszenia [m]																							
3DS/I 32-125/1,1	2560070004I	744,00	1,5	1,1		22,4	21,2	19,3	14,4	-	-	-	-	-	-	-	-	4,2	2,4	-	50	32	32,1
3DS/I 32-160/1,5	2560080004I	827,00	2	1,5		27,5	25,9	23,7	18,5	-	-	-	-	-	-	-	-	5,2	3,0	-	50	32	36,3
3DS/I 32-160/2,2	2560100004I	861,00	3	2,2		35,4	34,1	32,2	27,3	-	-	-	-	-	-	-	-	8	4,6	-	50	32	40,4
3DS/I 32-200/3,0	2560110004I	1.097,00	4	3		43,0	41,0	39,0	33,0	-	-	-	-	-	-	-	-	9,7	5,6	-	50	32	59,3
3DS/I 32-200/4,0	2560120004I	1.185,00	5,5	4		52,5	51,0	49,0	43,0	-	-	-	-	-	-	-	-	12,1	7,0	-	50	32	60,8
3DS/I 32-200/7,5	2560140004I	1.768,00	10	7,5		67,0	65,0	63,0	57,0	-	-	-	-	-	-	-	-	13,1	7,6	50	32	92,0	
3DS/I 40-125/1,5	2561080004I	834,00	2	1,5		-	-	18,2	16,8	14,8	12,4	6,3	-	-	-	-	-	5,2	3,0	-	65	40	31,9
3DS/I 40-125/2,2	2561100004I	867,00	3	2,2		-	-	24,4	23,2	21,4	19,2	13,7	-	-	-	-	-	8,0	4,6	-	65	40	35,5
3DS/I 40-160/3,0	2561110004I	1.106,00	4	3		-	-	29,4	27,8	25,8	23,7	18,7	-	-	-	-	-	9,7	5,6	-	65	40	65,6
3DS/I 40-160/4,0	2561120004I	1.221,00	5,5	4		-	-	37,2	35,7	33,8	31,8	27,0	-	-	-	-	-	12,1	7,0	-	65	40	51,8
3DS/I 40-200/5,5	2561130004I	1.618,00	7,5	5,5		-	-	44,5	43,0	41,0	39,0	33,0	-	-	-	-	-	10,0	5,8	65	40	79,7	
3DS/I 40-200/7,5	2561140004I	1.829,00	10	7,5		-	-	53,5	52,0	50,5	48,5	43,0	-	-	-	-	-	13,1	7,6	65	40	88,8	
3DS/I 40-200/11,0	2561160004I	2.601,00	15	11		-	-	70,0	68,5	67,0	65,0	60,0	-	-	-	-	-	19,7	11,4	65	40	130,8	
3DS/I 50-125/2,2	2562100004I	876,00	3	2,2		-	-	-	-	18,0	17,0	14,2	12,6	9,0	-	-	-	8,0	4,6	-	65	50	37,9
3DS/I 50-125/3,0	2562110004I	1.118,00	4	3		-	-	-	-	21,5	20,8	18,5	17,1	13,8	10,0	-	-	9,7	5,6	-	65	50	44,1
3DS/I 50-125/4,0	2562120004I	1.236,00	5,5	4		-	-	-	-	25,8	25,3	23,5	22,2	19,0	15,3	-	-	12,1	7,0	-	65	50	52,7
3DS/I 50-160/5,5	2562130004I	1.670,00	7,5	5,5		-	-	-	-	32,0	31,5	29,3	27,9	24,4	20,0	-	-	10,0	5,8	65	50	77,3	
3DS/I 50-160/7,5	2562140004I	1.869,00	10	7,5		-	-	-	-	38,2	37,6	35,8	34,5	30,9	26,7	-	-	13,1	7,6	65	50	99,5	
3DS/I 50-200/9,2	2562150004I	1.986,00	12,5	9,2		-	-	-	-	49,5	46,5	44,5	40,0	34,4	-	-	-	16,5	9,5	65	50	104,0	
3DS/I 50-200/11,0	2562160004I	2.698,00	15	11		-	-	-	-	55,5	52,5	51,0	47,0	42,0	-	-	-	19,7	11,4	65	50	130,8	
3DS/I 50-200/15,0	2562170004I	3.126,00	20	15		-	-	-	-	69,5	67,0	65,5	61,5	56,0	-	-	-	26,7	15,4	65	50	166,9	

Pompy dostarczane bez przeciwnożerki. Patrz zestaw przeciwnożerki na stronie 385
 Dostępna wersja "SCA" z kurkiem do odwadniania za dopłatą 5% do ceny katalogowej.
 Dostępna jest wersja "K2 SCA": silnik z izolacją tropikalną z korkiem spustowym, za dopłatą 20% ceny katalogowej.

Trójfazowe 230/400/690V														2 bieguny									
Model	Kod	Euro	HP	kW	Q=Wydajność											Pobór prądu			DNA	DNM	Masa [kg]		
					I/min	700	900	1300	1500	1700	1900	2100	2200	2300	[A]								
					m³/h	42	54	78	90	102	114	126	132	138	230 V	400 V	690 V						
H=Wysokość podnoszenia [m]																							
3DS/I 65-125/4,0	2563120004I	1.275,00	5,5	4		20,4	19,8	17,2	14,0	10,4	6,0	-	-	-	-	-	-	12,1	7,0	-	80	65	65,4
3DS/I 65-125/5,5	2563130004I	1.735,00	7,5	5,5		-	25,0	22,5	19,4	15,5	11,0	8,0	-	-	-	-	-	10,0	5,8	80	65	76,3	
3DS/M 65-125/7,5	2563140004M	1.914,00	10	7,5		-	29,6	27,5	24,7	21,5	17,8	14,7	13,0	-	-	-	-	13,1	7,6	80	65	99,9	
3DS/M 65-160/7,5	2566140004M	1.984,00	10	7,5		-	29,0	26,6	23,5	19,8	15,5	12,3	-	-	-	-	-	13,1	7,6	80	65	99,2	
3DS/M 65-160/9,2	2563150004M	2.082,00	12,5	9,2		-	34,7	32,4	29,6	26,3	22,2	18,8	17,0	-	-	-	-	16,5	9,5	80	65	108,0	
3DS/M 65-160/11,0	2563160004M	2.769,00	15	11		-	39,0	37,0	34,0	31,0	27,0	23,0	22,0	20,0	-	-	-	19,7	11,4	80	65	106,8	
3DS/M 65-160/15,0	2563170004M	3.148,00	20	15		-	46,0	44,0	41,5	38,4	34,6	31,9	30,5	29,0	-	-	-	26,7	15,4	80	65	142,9	
3DS/M 65-200/15,0	2566170004M	3.408,00	20	15		-	51,0	47,0	43,0	38,6	33,3	29,2	27,0	-	-	-	-	26,7	15,4	80	65	156,9	
3DS/M 65-200/18,5	2563180004M	3.772,00	25	18,5		-	58,0	55,0	51,0	47,0	41,5	37,9	35,9	33,6	-	-	-	33,0	19,1	80	65	158,5	
3DS/M 65-200/22,0	2563190004M	4.344,00	30	22		-	65,5	62,5	58,5	54,5	49,5	46,0	44,5	42,5	-	-	-	38,0	22,0	80	65	197,0	

Pompy dostarczane bez przeciwnożerki. Patrz zestaw przeciwnożerki na stronie 385
 Dostępna wersja "SCA" z kurkiem do odwadniania za dopłatą 5% do ceny katalogowej.
 Dostępna jest wersja "K2 SCA": silnik z izolacją tropikalną z korkiem spustowym, za dopłatą 20% ceny katalogowej.

SERIA 3DS(4)

SERIA 3DS4



Pompy z wlotem osiowym z żeliwa, z wirnikiem ze stali AISI 304 i AISI 316 (4 biegunowe)

SERIA 3DS(4)

Trójfazowe 230/400V														4 bieguny				
Model	Kod	Euro	HP	kW	Q=Wydajność										Pobór prądu [A]	DNA	DNM	Masa [kg]
					I/min	50	100	150	175	200	250	300	350					
					m³/h	3	6	9	10,5	12	15	18	21					
H=Wysokość podnoszenia [m]														230 V/400 V				
3DS4 32-125/0,25	2560010004	690,00	0,33	0,25		5,5	4,7	3,5	2,8	-	-	-	-	1,6	0,9	50	32	24,3
3DS4 32-160/0,37R	2569020004	763,00	0,5	0,37		7,0	6,2	5,0	4,2	-	-	-	-	2,1	1,2	50	32	29,9
3DS4 32-160/0,37	2560020004	763,00	0,5	0,37		8,7	8,1	7,0	6,3	-	-	-	-	2,1	1,2	50	32	30,1
3DS4 32-200/0,55R	2569030004	857,00	0,75	0,55		10,3	9,2	7,3	6,2	-	-	-	-	2,8	1,6	50	32	39,4
3DS4 32-200/0,55	2560030004	857,00	0,75	0,55		12,0	11,0	9,2	8,0	-	-	-	-	2,8	1,6	50	32	44,4
3DS4/I 32-200/0,75	2560050004I	933,00	1	0,75		17,1	16,1	14,3	13,2	-	-	-	-	3,1	1,8	50	32	40,9
3DS4 40-125/0,37R	2568020004	745,00	0,5	0,37		-	4,8	4,5	4,3	4,0	3,4	2,6	1,8	2,1	1,2	65	40	25,3
3DS4 40-125/0,37	2561020004	745,00	0,5	0,37		-	6,3	6,0	5,8	5,5	4,9	4,2	3,4	2,1	1,2	65	40	25,3
3DS4 40-160/0,55R	2568030004	874,00	0,75	0,55		-	7,3	6,9	6,6	6,3	5,7	5,0	4,3	2,8	1,6	65	40	35,6
3DS4 40-160/0,55	2561030004	874,00	0,75	0,55		-	8,6	8,1	7,8	7,5	6,9	6,2	5,4	2,8	1,6	65	40	35,6
3DS4/I 40-200/1,1R	2568070004I	1.053,00	1,5	1,1		-	11,2	10,8	10,5	10,1	9,4	8,6	7,8	4,3	2,5	65	40	49,2
3DS4/I 40-200/1,1	2561070004I	1.053,00	1,5	1,1		-	13,2	12,7	12,4	12,1	11,4	10,6	9,6	4,3	2,5	65	40	49,2
3DS4/I 40-200/1,5	2568080004I	1.238,00	2	1,5		-	17,7	17,3	17,1	16,8	16,1	15,2	14,2	6,2	3,6	65	40	50,8

Pompy dostarczane bez przeciwnożerzy. Patrz zestaw przeciwnożerzy na stronie 385
 Dostępna wersja "SCA" z kurkiem do odwadniania za dopłatą 5% do ceny katalogowej.
 Dostępna jest wersja "K2 SCA": silnik z izolacją tropikalną z korkiem spustowym, za dopłatą 20% ceny katalogowej.

Trójfazowe 230/400V														4 bieguny						
Model	Kod	Euro	HP	kW	Q=Wydajność										Pobór prądu [A]	DNA	DNM	Masa [kg]		
					I/min	200	250	300	350	500	600	800	950	1050					1200	
					m³/h	12	15	18	21	30	36	48	57	63					72	
H=Wysokość podnoszenia [m]														230 V/400 V						
3DS4 50-125/0,55R	2567030004	884,00	0,75	0,55		5,2	5,0	4,7	4,4	3,2	2,3	-	-	-	-	2,8	1,6	65	50	36,0
3DS4 50-125/0,55	2562030004	884,00	0,75	0,55		6,2	6,0	5,7	5,4	4,2	3,3	-	-	-	-	2,8	1,6	65	50	36,0
3DS4/I 50-160/1,1R	2567070004I	1.098,00	1,5	1,1		7,8	7,6	7,2	6,9	5,5	4,5	-	-	-	-	4,3	2,5	65	50	49,8
3DS4/I 50-160/1,1	2562070004I	1.098,00	1,5	1,1		9,1	8,9	8,6	8,3	7,0	6,0	-	-	-	-	4,3	2,5	65	50	49,8
3DS4/I 50-200/1,5R	2567080004I	1.258,00	2	1,5		12,1	11,8	11,4	11,0	9,3	8,0	-	-	-	-	6,2	3,6	65	50	52,6
3DS4/I 50-200/1,5	2562080004I	1.258,00	2	1,5		13,3	13,0	12,7	12,2	10,6	9,2	-	-	-	-	6,2	3,6	65	50	52,6
3DS4/I 50-200/2,2	2567100004I	1.444,00	3	2,2		17,5	17,3	17,0	16,6	15,1	13,8	-	-	-	-	10,2	5,9	65	50	56,3
3DS4/H 65-125/0,55	2563030004H	994,00	0,75	0,55		-	-	4,8	4,6	4,0	3,5	2,3	1,4	-	-	2,8	1,6	80	65	36,8
3DS4/I 65-125/0,75	2563050004I	1.130,00	1	0,75		-	-	6,0	5,8	5,2	4,6	3,5	2,5	-	-	3,1	1,8	80	65	45,3
3DS4/I 65-125/1,1	2563070004I	1.152,00	1,5	1,1		-	-	7,2	7,0	6,3	5,7	4,5	3,5	2,8	-	4,3	2,5	80	65	47,5
3DS4/I 65-160/1,1	2566070004I	1.279,00	1,5	1,1		-	-	-	8,1	7,4	6,9	5,7	4,6	3,8	-	4,3	2,5	80	65	49,3
3DS4/I 65-160/1,5	2563080004I	1.303,00	2	1,5		-	-	-	9,2	8,5	8,0	6,7	5,7	4,9	-	6,2	3,6	80	65	61,7
3DS4/I 65-160/2,2	2563100004I	1.487,00	3	2,2		-	-	-	11,3	10,6	10,1	8,8	7,6	6,8	5,5	10,2	5,9	80	65	62,5
3DS4/I 65-200/2,2R	2565100004I	1.535,00	3	2,2		-	-	-	12,4	11,6	10,9	9,3	7,8	6,8	-	10,2	5,9	80	65	59,4
3DS4/I 65-200/2,2	2566100004I	1.535,00	3	2,2		-	-	-	13,9	13,0	12,4	10,8	9,3	8,3	-	10,2	5,9	80	65	59,9
3DS4/I 65-200/3,0	2563110004I	1.611,00	4	3		-	-	-	15,8	15,1	14,4	12,9	11,6	10,6	9	11,8	6,8	80	65	65,0

Pompy dostarczane bez przeciwnożerzy. Patrz zestaw przeciwnożerzy na stronie 385
 Dostępna wersja "SCA" z kurkiem do odwadniania za dopłatą 5% do ceny katalogowej.
 Dostępna jest wersja "K2 SCA": silnik z izolacją tropikalną z korkiem spustowym, za dopłatą 20% ceny katalogowej.

SERIA 3DP(4)



Pompy z wlotem osiowym z żeliwa, z wirnikiem ze stali AISI 304 i AISI 316

SERIA 3DP, to rodzina znormalizowanych pomp EBARA wykonanych zgodnie z normą EN733, z korpusem żeliwnym i z wirnikami ze stali nierdzewnej AISI 304 lub AISI 316. Pompy z serii 3DP, to wszechstronne urządzenia, które mogą być wykorzystywane w wielu zastosowaniach i które oferują znaczne korzyści, jeśli chodzi o niezawodność, sprawność i oszczędność kosztów. Przeznaczone do pompowania wody bieżącej, do zastosowań w instalacjach mieszkalnych, komercyjnych, rolniczych i przemysłowych, do podwyższania ciśnienia, do instalacji grzewczych i klimatyzacyjnych. Może być również wykorzystywana do nawadniania pól, boisk, w instalacjach płuczących.



Wysoka
sprawność



Wytrzymała
budowa



Wirnik
ze stali
nierdzewnej

Materiały

Korpus pompy	Żeliwo
Wirnik	AISI 304 (AISI 316 dla 3DP 65)
Wał	AISI 304
Uszczelnienie mechaniczne	Ceramika/Węgiel/NBR (standard)
Wspornik silnika	Żeliwo

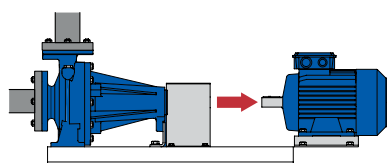

Konstrukcja Back Pull-out

Wirnik, wspornik i silnik można zdemontować bez odłączania korpusu pompy od instalacji na czas konserwacji

Dane techniczne

Maks. ciśnienie robocze	10 bar
Temperatura maks. cieczy	-5 °C ÷ +90 °C -5°C ÷ +110°C dla wersji H-HS-HW-HSW -5°C ÷ +120°C dla wersji E, U3U3EGG, U3CEGG, Q1Q1EGG, Q1U3EGG, Q1AEGG
MEI	> 0,4
Bieguny	2 i 4
Klasa izolacji	F (klasa wzrostu temperatury B)
Stopień ochrony	IP55
Napięcie	Trójfazowe 230/400V ±10% (do 4 kW łącznie) Trójfazowe 400/690V ±10% (od 5,5kW wzwyż)

Akcesoria



Zestaw przeciwkołnierzy

Strona 385 - Zestaw przeciwkołnierzy ze stali ocynkowanej



Układy sterowania

Strona 358 - **E-drive**

- układy sterowania do regulacji prędkości

Strona 362 - **Panele sterownicze**

1EP-E - QA50/B - QA60/C - SMART - QM1 - QT1 - QS1

Opcje



Uszczelnienie mechaniczne

Strona 387 - H, HS, HS, HW, HSW, E, U3U3EGG, U3CEGG, Q1Q1EGG, Q1U3EGG, Q1AEGG

Silniki standardowe

Zastosowano standardowy silnik IEC

Ułatwia to zakup zamiennika w razie potrzeby.

SERIA 3DP(4)

Pompy z wlotem osiowym z żeliwa, z wirnikiem ze stali AISI 304 i AISI 316



SERIA 3DP(4)

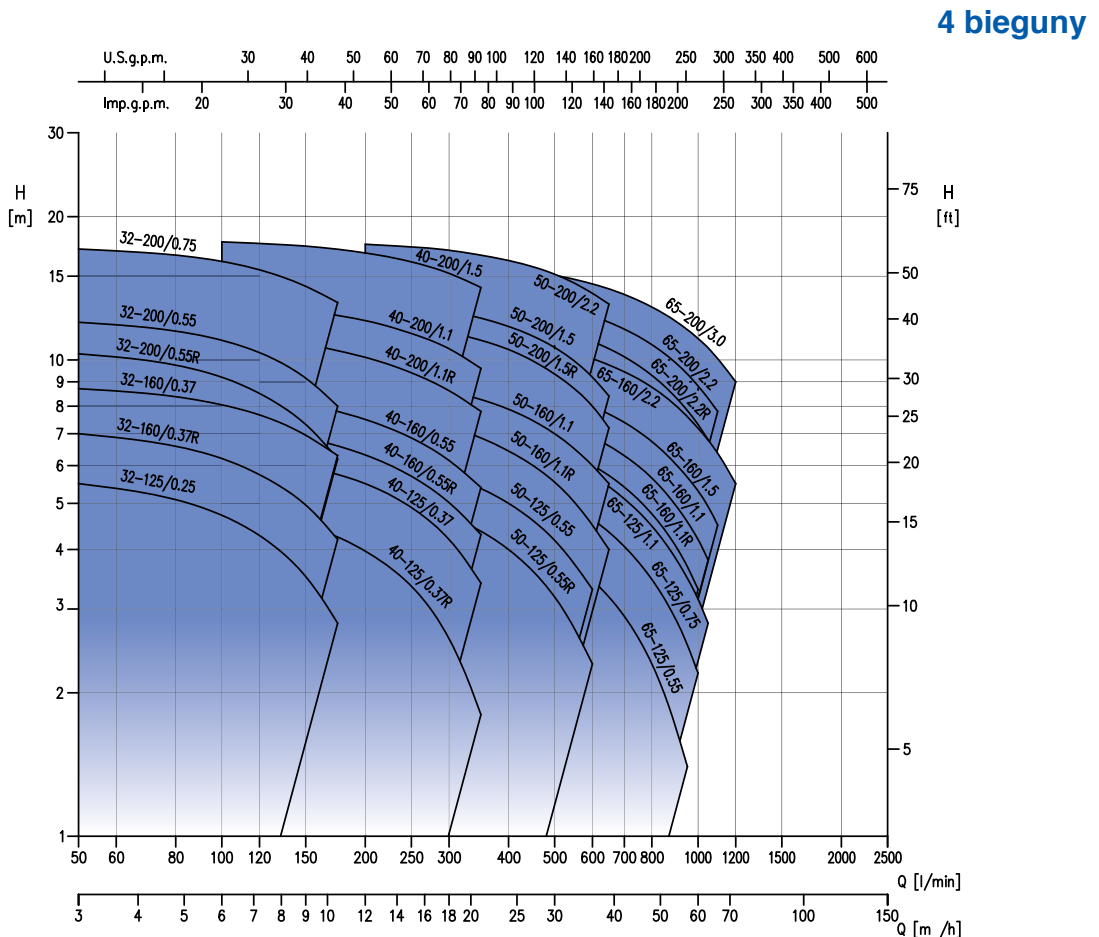
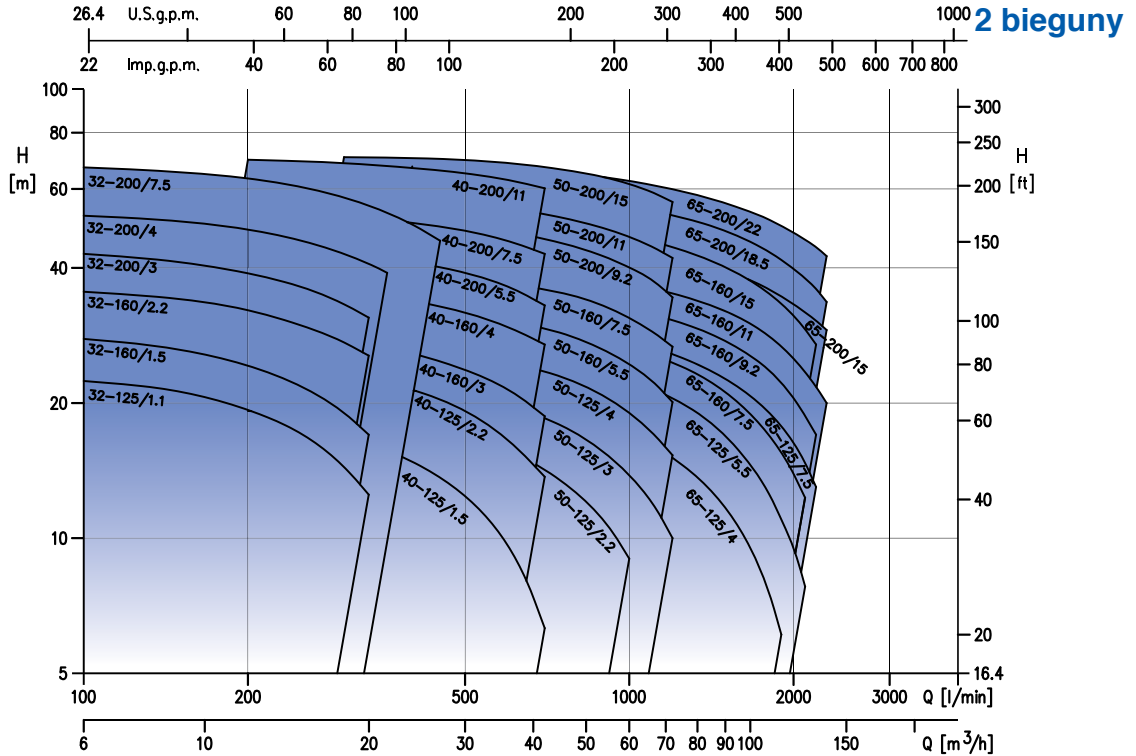



SERIA 3DP



Pompy z wlotem osiowym z żeliwa, z wirnikiem ze stali AISI 304 i AISI 316

Trójfazowe 230/400/690V															2 bieguny							
Model	Kod	Euro	HP	kW	Q=Wydajność												Pobór prądu [A]			DNA	DNM	Masa [kg]
					I/min	100	200	300	360	450	600	700	800	1000	1200	230 V	400 V	690 V				
					m³/h	6	12	18	22	27	36	42	48	60	72	H=Wysokość podnoszenia [m]						
3DP/I 32-125/1,1	2570070004I	1.906,00	1,5	1,1		22,4	21,2	19,3	14,4	-	-	-	-	-	-	-	4,2	2,4	-	50	32	62,1
3DP/I 32-160/1,5	2570080004I	1.919,00	2	1,5		27,5	25,9	23,7	18,5	-	-	-	-	-	-	-	5,2	3,0	-	50	32	58,5
3DP/I 32-160/2,2	2570100004I	1.956,00	3	2,2		35,4	34,1	32,2	27,3	-	-	-	-	-	-	-	8	4,6	-	50	32	61,5
3DP/I 32-200/3,0	2570110004I	2.054,00	4	3		43,0	41,0	39,0	33,0	-	-	-	-	-	-	-	9,7	5,6	-	50	32	83,9
3DP/I 32-200/4,0	2570120004I	2.182,00	5,5	4		52,5	51,0	49,0	43,0	-	-	-	-	-	-	-	12,1	7,0	-	50	32	86,9
3DP/I 32-200/7,5	2570140004I	2.628,00	10	7,5		67,0	65,0	63,0	57,0	-	-	-	-	-	-	-	13,1	7,6	-	50	32	117,2
3DP/I 40-125/1,5	2571080004I	1.930,00	2	1,5		-	-	18,2	16,8	14,8	12,4	6,3	-	-	-	-	5,2	3,0	-	65	40	76,2
3DP/I 40-125/2,2	2571100004I	1.969,00	3	2,2		-	-	24,4	23,2	21,4	19,2	13,7	-	-	-	-	8,0	4,6	-	65	40	56,9
3DP/I 40-160/3,0	2571110004I	2.132,00	4	3		-	-	29,4	27,8	25,8	23,7	18,7	-	-	-	-	9,7	5,6	-	65	40	93,4
3DP/I 40-160/4,0	2571120004I	2.240,00	5,5	4		-	-	37,2	35,7	33,8	31,8	27,0	-	-	-	-	12,1	7,0	-	65	40	74,8
3DP/I 40-200/5,5	2571130004I	2.525,00	7,5	5,5		-	-	44,5	43,0	41,0	39,0	33,0	-	-	-	-	10,0	5,8	-	65	40	105,0
3DP/I 40-200/7,5	2571140004I	2.675,00	10	7,5		-	-	53,5	52,0	50,5	48,5	43,0	-	-	-	-	13,1	7,6	-	65	40	113,7
3DP/I 40-200/11,0	2571160004I	3.319,00	15	11		-	-	70,0	68,5	67,0	65,0	60,0	-	-	-	-	19,7	11,4	-	65	40	140,6
3DP/I 50-125/2,2	2572100004I	1.989,00	3	2,2		-	-	-	-	18,0	17,0	14,2	12,6	9,0	-	-	8,0	4,6	-	65	50	80,0
3DP/I 50-125/3,0	2572110004I	2.155,00	4	3		-	-	-	-	21,5	20,8	18,5	17,1	13,8	10,0	-	9,7	5,6	-	65	50	91,1
3DP/I 50-125/4,0	2572120004I	2.273,00	5,5	4		-	-	-	-	25,8	25,3	23,5	22,2	19,0	15,3	-	12,1	7,0	-	65	50	91,7
3DP/I 50-160/5,5	2572130004I	2.673,00	7,5	5,5		-	-	-	-	32,0	31,5	29,3	27,9	24,4	20,0	-	10,0	5,8	-	65	50	111,5
3DP/I 50-160/7,5	2572140004I	3.027,00	10	7,5		-	-	-	-	38,2	37,6	35,8	34,5	30,9	26,7	-	13,1	7,6	-	65	50	115,4
3DP/I 50-200/9,2	2572150004I	3.200,00	12,5	9,2		-	-	-	-	49,5	46,5	44,5	40,0	34,4	-	-	16,5	9,5	-	65	50	124,1
3DP/I 50-200/11,0	2572160004I	3.261,00	15	11		-	-	-	-	55,5	52,5	51,0	47,0	42,0	-	-	19,7	11,4	-	65	50	144,4
3DP/I 50-200/15,0	2572170004I	3.670,00	20	15		-	-	-	-	69,5	67,0	65,5	61,5	56,0	-	-	26,7	15,4	-	65	50	154,4

Pompy dostarczane bez przeciwwkołnierzy. Patrz zestaw przeciwwkołnierzy na stronie 385
 Dostępna jest wersja "K2 SCA": silnik z izolacją tropikalną z korkiem spustowym, za dopłatą 20% ceny katalogowej.

Trójfazowe 230/400/690V															2 bieguny							
Model	Kod	Euro	HP	kW	Q=Wydajność												Pobór prądu [A]			DNA	DNM	Masa [kg]
					I/min	700	900	1300	1500	1700	1900	2100	2200	2300	230 V	400 V	690 V					
					m³/h	42	54	78	90	102	114	126	132	138	H=Wysokość podnoszenia [m]							
3DP/I 65-125/4,0	2573120004I	2.687,00	5,5	4		20,4	19,8	17,2	14,0	10,4	6,0	-	-	-	-	12,1	7,0	-	80	65	70,9	
3DP/I 65-125/5,5	2573130004I	3.057,00	7,5	5,5		-	25,0	22,5	19,4	15,5	11,0	8,0	-	-	-	-	10,0	5,8	-	80	65	115,3
3DP/M 65-125/7,5	2573140004M	3.294,00	10	7,5		-	29,6	27,5	24,7	21,5	17,8	14,7	13,0	-	-	-	13,1	7,6	-	80	65	129,9
3DP/M 65-160/7,5	2576140004M	3.352,00	10	7,5		-	29,0	26,6	23,5	19,8	15,5	12,3	-	-	-	-	13,1	7,6	-	80	65	133,2
3DP/M 65-160/9,2	2573150004M	3.517,00	12,5	9,2		-	34,7	32,4	29,6	26,3	22,2	18,8	17,0	-	-	-	16,5	9,5	-	80	65	138,0
3DP/M 65-160/11,0	2573160004M	3.709,00	15	11		-	39,0	37,0	34,0	31,0	27,0	23,0	22,0	20,0	-	-	19,7	11,4	-	80	65	144,8
3DP/M 65-160/15,0	2573170004M	3.901,00	20	15		-	46,0	44,0	41,5	38,4	34,6	31,9	30,5	29,0	-	-	26,7	15,4	-	80	65	151,0
3DP/M 65-200/15,0	2576170004M	4.026,00	20	15		-	51,0	47,0	43,0	38,6	33,3	29,2	27,0	-	-	-	26,7	15,4	-	80	65	156,0
3DP/M 65-200/18,5	2573180004M	4.476,00	25	18,5		-	58,0	55,0	51,0	47,0	41,5	37,9	35,9	33,6	-	-	33,0	19,1	-	80	65	156,2
3DP/M 65-200/22,0	2573190004M	4.742,00	30	22		-	65,5	62,5	58,5	54,5	49,5	46,0	44,5	42,5	-	-	38,0	22,0	-	80	65	211,0

Pompy dostarczane bez przeciwwkołnierzy. Patrz zestaw przeciwwkołnierzy na stronie 385
 Dostępna jest wersja "K2 SCA": silnik z izolacją tropikalną z korkiem spustowym, za dopłatą 20% ceny katalogowej.

SERIA 3DP(4)

SERIA 3DP4



Pompy z wlotem osiowym z żeliwa, z wirnikiem ze stali AISI 304 i AISI 316 (4 biegunowe)

SERIA 3DS(4)

Trójfazowe 230/400V													4 bieguny					
Model	Kod	Euro	HP	kW	Q=Wydajność										Pobór prądu [A]	DNA	DNM	Masa [kg]
					I/min	50	100	150	175	200	250	300	350					
					m ³ /h	3	6	9	10,5	12	15	18	21					
H=Wysokość podnoszenia [m]													230 V/400 V					
3DP4 32-125/0,25	2570010004	2.482,00	0,33	0,25		5,5	4,7	3,5	2,8	-	-	-	-	1,6	0,9	50	32	45,9
3DP4 32-160/0,37R	2579020004	2.569,00	0,5	0,37		7,0	6,2	5,0	4,2	-	-	-	-	2,1	1,2	50	32	52,4
3DP4 32-160/0,37	2570020004	2.569,00	0,5	0,37		8,7	8,1	7,0	6,3	-	-	-	-	2,1	1,2	50	32	52,4
3DP4 32-200/0,55R	2579030004	2.591,00	0,75	0,55		10,3	9,2	7,3	6,2	-	-	-	-	2,8	1,6	50	32	64,9
3DP4 32-200/0,55	2570030004	2.591,00	0,75	0,55		12,0	11,0	9,2	8,0	-	-	-	-	2,8	1,6	50	32	64,9
3DP4/I 32-200/0,75	2570050004I	2.670,00	1	0,75		17,1	16,1	14,3	13,2	-	-	-	-	3,1	1,8	50	32	65,9
3DP4 40-125/0,37R	2578020004	2.641,00	0,5	0,37		-	4,8	4,5	4,3	4,0	3,4	2,6	1,8	2,1	1,2	65	40	55,6
3DP4 40-125/0,37	2571020004	2.641,00	0,5	0,37		-	6,3	6,0	5,8	5,5	4,9	4,2	3,4	2,1	1,2	65	40	55,6
3DP4 40-160/0,55R	2578030004	2.667,00	0,75	0,55		-	7,3	6,9	6,6	6,3	5,7	5,0	4,3	2,8	1,6	65	40	56,6
3DP4 40-160/0,55	2571030004	2.667,00	0,75	0,55		-	8,6	8,1	7,8	7,5	6,9	6,2	5,4	2,8	1,6	65	40	56,6
3DP4/I 40-200/1,1R	2578070004I	2.867,00	1,5	1,1			11,2	10,8	10,5	10,1	9,4	8,6	7,8	4,3	2,5	65	40	76,4
3DP4/I 40-200/1,1	2571070004I	2.867,00	1,5	1,1			13,2	12,7	12,4	12,1	11,4	10,6	9,6	4,3	2,5	65	40	76,4
3DP4/I 40-200/1,5	2578080004I	2.917,00	2	1,5			17,7	17,3	17,1	16,8	16,1	15,2	14,2	6,2	3,6	65	40	79,3

Pompy dostarczane bez przeciwnoierzy. Patrz zestaw przeciwnoierzy na stronie 385
 Dostępna jest wersja "K2 SCA": silnik z izolacją tropikalną z korkiem spustowym, za dopłatą 20% ceny katalogowej.

Trójfazowe 230/400V													4 bieguny							
Model	Kod	Euro	HP	kW	Q=Wydajność										Pobór prądu [A]	DNA	DNM	Masa [kg]		
					I/min	200	250	300	350	500	600	800	950	1050					1200	
					m ³ /h	12	15	18	21	30	36	48	57	63					72	
H=Wysokość podnoszenia [m]													230 V/400 V							
3DP4 50-125/0,55R	2577030004	2.750,00	0,75	0,55		5,2	5,0	4,7	4,4	3,2	2,3	-	-	-	-	2,8	1,6	65	50	57,3
3DP4 50-125/0,55	2572030004	2.750,00	0,75	0,55		6,2	6,0	5,7	5,4	4,2	3,3	-	-	-	-	2,8	1,6	65	50	57,3
3DP4/I 50-160/1,1R	2577070004I	2.972,00	1,5	1,1		7,8	7,6	7,2	6,9	5,5	4,5	-	-	-	-	4,3	2,5	65	50	68,3
3DP4/I 50-160/1,1	2572070004I	2.972,00	1,5	1,1		9,1	8,9	8,6	8,3	7,0	6,0	-	-	-	-	4,3	2,5	65	50	68,3
3DP4/I 50-200/1,5R	2577080004I	3.129,00	2	1,5		12,1	11,8	11,4	11,0	9,3	8,0	-	-	-	-	6,2	3,6	65	50	79,5
3DP4/I 50-200/1,5	2572080004I	3.129,00	2	1,5		13,3	13,0	12,7	12,2	10,6	9,2	-	-	-	-	6,2	3,6	65	50	79,5
3DP4/I 50-200/2,2	2577100004I	3.217,00	3	2,2		17,5	17,3	17,0	16,6	15,1	13,8	-	-	-	-	10,2	5,9	65	50	83,3
3DP4/H 65-125/0,55	2573030004H	2.768,00	0,75	0,55		-	-	4,8	4,6	4,0	3,5	2,3	1,4	-	-	2,8	1,6	80	65	63,8
3DP4/I 65-125/0,75	2573050004I	2.791,00	1	0,75		-	-	6,0	5,8	5,2	4,6	3,5	2,5	-	-	3,1	1,8	80	65	63,8
3DP4/I 65-125/1,1	2573070004I	2.964,00	1,5	1,1		-	-	7,2	7,0	6,3	5,7	4,5	3,5	2,8	-	4,3	2,5	80	65	73,5
3DP4/I 65-160/1,1	2576070004I	3.177,00	1,5	1,1		-	-	-	8,1	7,4	6,9	5,7	4,6	3,8	-	4,3	2,5	80	65	80,8
3DP4/I 65-160/1,5	2573080004I	3.204,00	2	1,5		-	-	-	9,2	8,5	8,0	6,7	5,7	4,9	-	6,2	3,6	80	65	82,2
3DP4/I 65-160/2,2	2573100004I	3.236,00	3	2,2		-	-	-	11,3	10,6	10,1	8,8	7,6	6,8	5,5	10,2	5,9	80	65	88,0
3DP4/I 65-200/2,2R	2575100004I	3.300,00	3	2,2		-	-	-	12,4	11,6	10,9	9,3	7,8	6,8	-	10,2	5,9	80	65	90,9
3DP4/I 65-200/2,2	2576100004I	3.300,00	3	2,2		-	-	-	13,9	13,0	12,4	10,8	9,3	8,3	-	10,2	5,9	80	65	90,9
3DP4/I 65-200/3,0	2573110004I	3.454,00	4	3		-	-	-	15,8	15,1	14,4	12,9	11,6	10,6	9	11,8	6,8	80	65	94,0

Pompy dostarczane bez przeciwnoierzy. Patrz zestaw przeciwnoierzy na stronie 385
 Dostępna jest wersja "K2 SCA": silnik z izolacją tropikalną z korkiem spustowym, za dopłatą 20% ceny katalogowej.

Seria GS



Znormalizowane pompy z wlotem osiowym

Nowe pompy GS łączą w sobie zaawansowane rozwiązania techniczne i wysoką sprawność: bogaty wybór (od średnic DN 32 do DN 200-500), różne wersje materiałowe, łatwa konserwacja i wysoka sprawność hydrauliczna - wszystko to uzupełnia możliwość współpracy z układami elektronicznymi marki EBARA. GS, to idealne rozwiązanie dla zastosowań w procesach przemysłowych, w instalacjach chłodniczych, klimatyzacyjnych, podnoszenia ciśnienia i przeciwpożarowych.



Wysoka
sprawność



Wytrzymała
budowa



Dostępne
w wersji
z wirnikiem
z brązu
lub z żeliwa

Materiały

Korpus pompy	Żeliwo
Wirnik	Żeliwo, żeliwo ciągliwe, brąz
Wał	AISI 431
Uszczelnienie mechaniczne	Typu mechanicznego (SiC/Węgiel/EPDM), Uszczelnienie dławnicowe (włókna SiC)
Wspornik silnika	Żeliwo

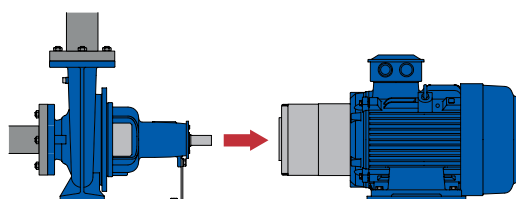

Konstrukcja Back Pull-out

Wirnik, wspornik i silnik można zdemontować bez odłączania korpusu pompy od instalacji na czas konserwacji

Dane techniczne

Maks. ciśnienie robocze	16 bar
Maks. temperatura cieczy	-10°C do 120°C
MEI	> 0,6
Bieguny	2, 4
Klasa izolacji	F
Stopień ochrony	IP55
Napięcie	Trójfazowe 230/400V ±10%

Akcesoria



Układy sterowania

Strona 358 - **E-drive**
- układy sterowania do regulacji prędkości

Strona 371 - **Panele sterownicze**
SERIA QS1

Seria GS

Znormalizowane pompy z wlotem osiowym



SERIA GS

2 bieguny

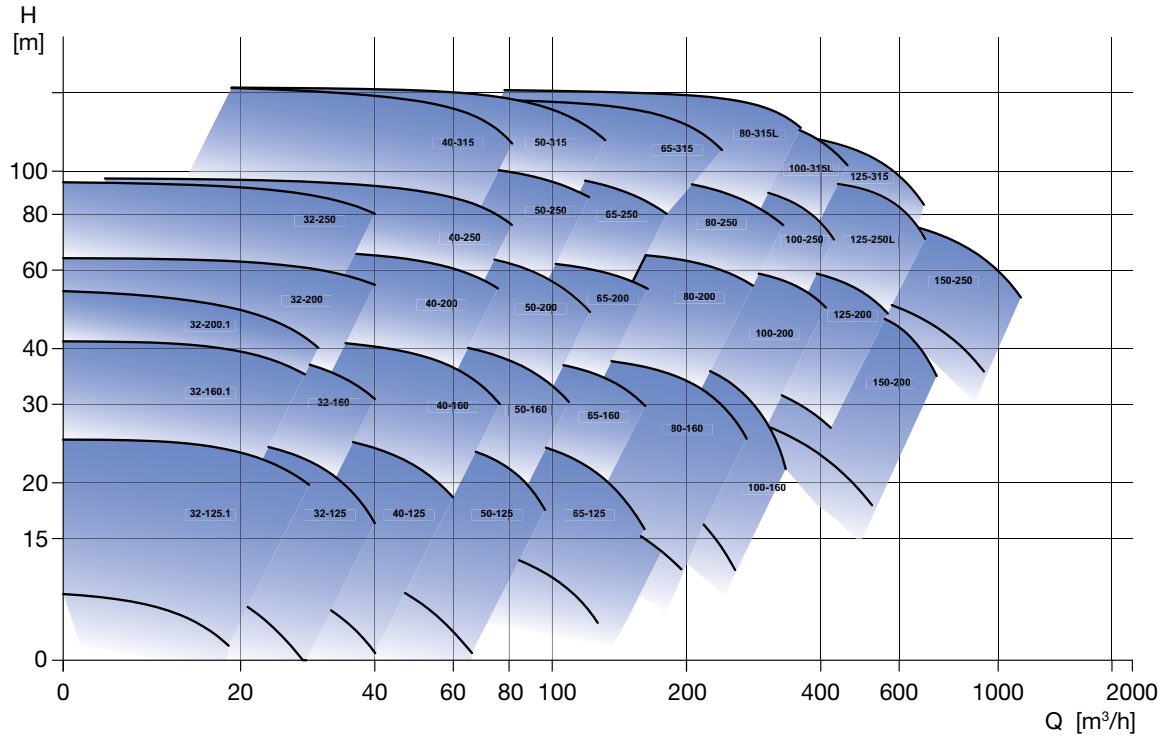

4 bieguny

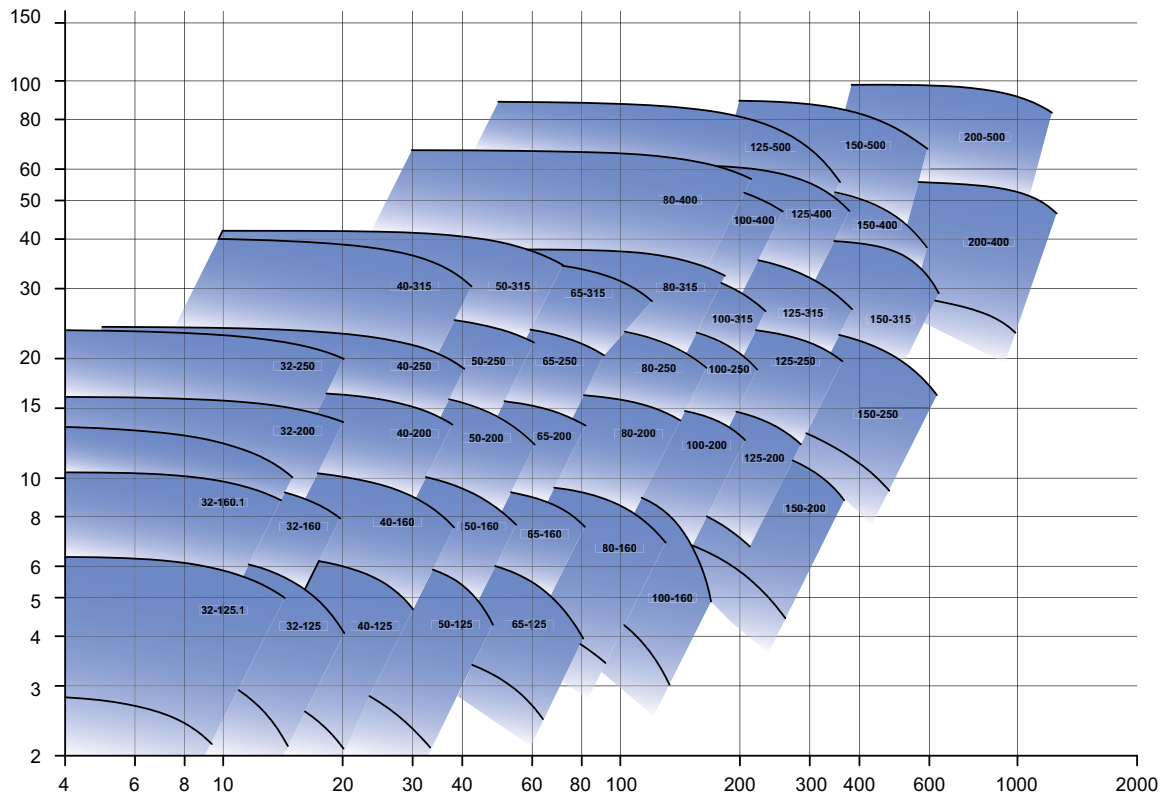

Uwagi

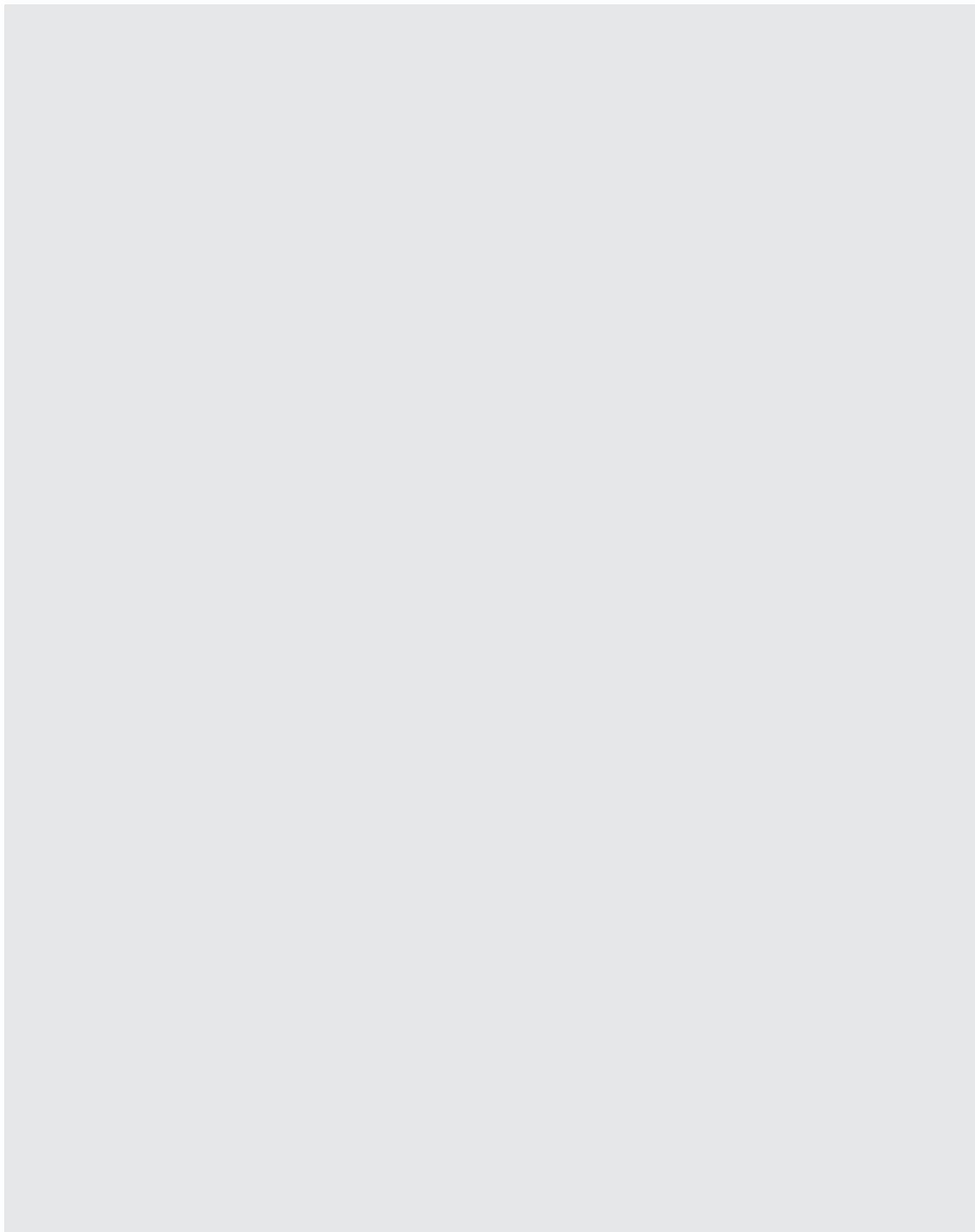

Pompy wielostopniowe

WIELOSTOPNIOWE

Model	Korpus pompy	Materiał wirnika	Typ	Maks. ciśnienie robocze
COMPACT	Żeliwo	PPE + PS	Pozioma	10 bar
MATRIX	AISI 304	AISI 304	Pozioma	10 bar
CVM	Żeliwo	PPE + PS	Pionowa	11 bar
MULTIGO	AISI 304	PPE + PS	Pionowa	11 bar
EVMS - EVMSG - EVMSL	AISI 304 / AISI 316 / Żeliwo ¹	AISI 304/316 ²	Pionowa	16 bar dla wersji z kołnierzem owalnym (N) 25 bar dla pozostałych pomp z tej serii
EVM - EVMG - EVML	AISI 304 / AISI 316 / Żeliwo ³	SS	Pionowa	16, 25, 30 bar

PPE+PS= Technopolimer wzmocniony włóknem szklanym - SS= Stal nierdzewna

¹ AISI 304 dla EVMS - Żeliwo EVMSG - AISI 316 dla EVMSL

² AISI 316 dla EVSML

³ AISI 304 dla EVM - Żeliwo EVMG - AISI 316 dla EVML

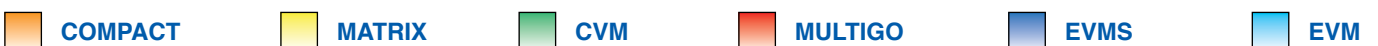
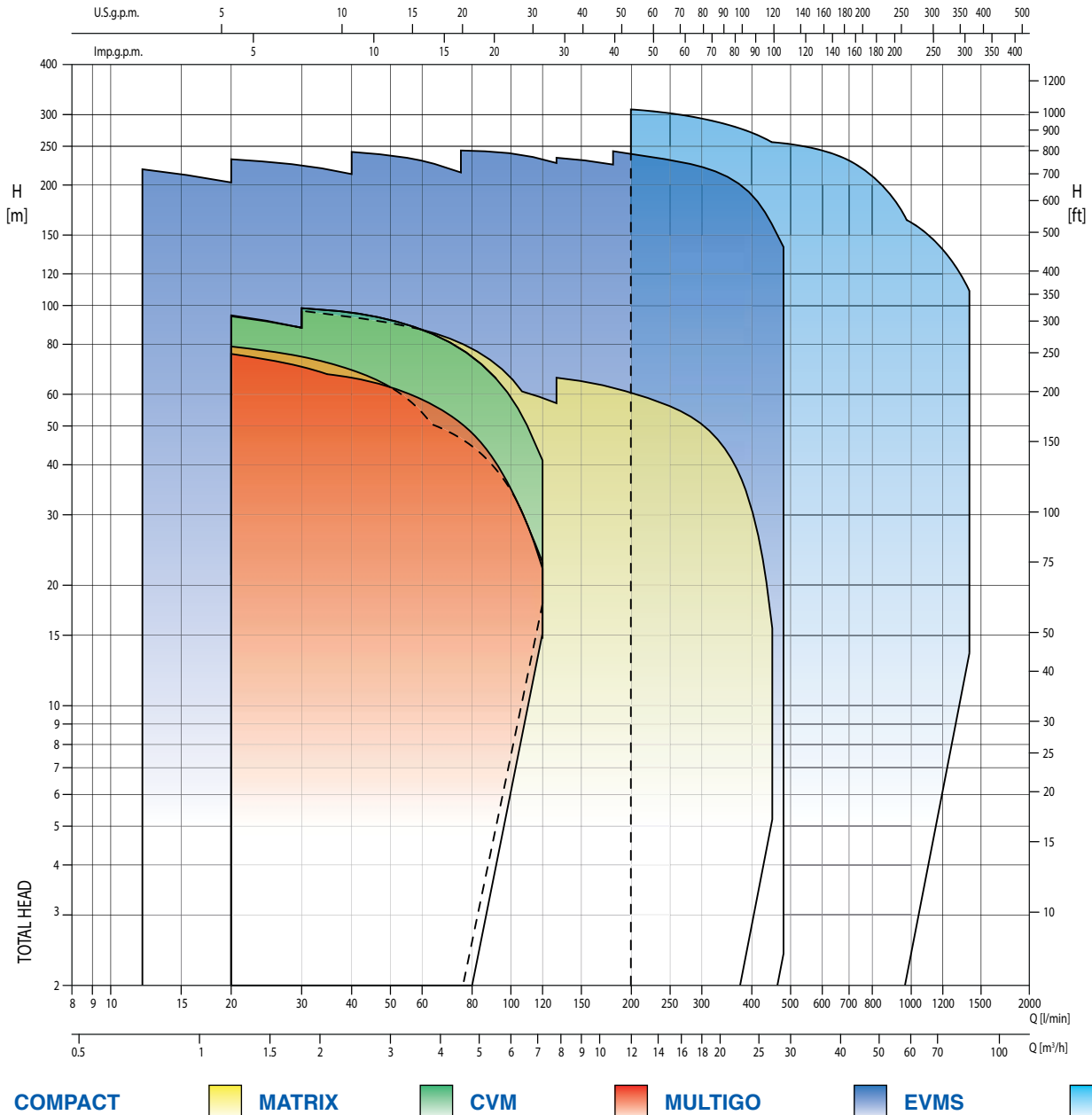



COMPACT

116

Poziome, wielostopniowe pompy wirnikowe z żeliwa



MATRIX

119

Poziome, wielostopniowe pompy wirnikowe, ze stali nierdzewnej AISI 304



CVM

123

Pionowe, wielostopniowe pompy wirnikowe, z żeliwa



MULTIGO

128

Pionowe, wielostopniowe pompy wirnikowe, ze stali nierdzewnej AISI 304



EVMS - EVMSG - EVMSL

131

Pionowe, wielostopniowe pompy z żeliwa, ze stali AISI 304 i AISI 316



EVM - EVMG - EVML

157

Pionowe, wielostopniowe pompy z żeliwa, ze stali AISI 304 i AISI 316



EVM(S)G z E-drive

162

Elektroniczne, pionowe pompy wielostopniowe z żeliwa

COMPACT



Poziome, wielostopniowe pompy wirnikowe z żeliwa

Poziome, wielostopniowe pompy wirnikowe charakteryzujące się bardzo cichą pracą. Przeznaczone do ogólnych zastosowań wymagających zwiększania ciśnienia, do domowych instalacji hydroforowych, małych instalacji nawadniania ogrodów, mycia pojazdów i pompowania wody czystej.



Lekka i łatwa do transportu



Praktyczna i łatwa w użyciu



Cicha

Materiały

Korpus pompy	Żeliwo
Wirnik	PPE+PS wzmocniony włóknem szklanym
Stopnie	PPE+PS wzmocniony włóknem szklanym/ PTFE
Wał	AISI 416
Uszczelnienie mechaniczne	Ceramika/Węgiel/NBR (standard)
Wspornik silnika	Żeliwo

Dane techniczne

Maks. ciśnienie robocze	10 bar
Temperatura maks. cieczy	+40 °C
Bieguny	2
Klasa izolacji	F
Stopień ochrony	IP44
Napięcie	Jednofazowe 230V ±10% Trójfazowe 230/400V ±10%

Akcesoria



Zbiorniki

Strona 380 - zbiorniki 8/10 bar 5/10 litrów



Pływaki

Strona 375 - Wyłączniki pływakowe z przeciwwagą



Wyłączniki ciśnieniowe

Strona 375 - wyłączniki ciśnieniowe 1,3÷12 bar



Panele sterownicze i układy sterowania

Strona 362 - **Presscomfort**

- regulator ciśnienia

Strona 360 - **E-power**

- układy sterowania do regulacji prędkości

Strona 358 - **E-drive**

- układy sterowania do regulacji prędkości

Strona 362 - **Panele sterownicze**

1EP-E - QA50/B - QA60/C - SMART

COMPACT

Poziome pompy wielostopniowe z żeliwa

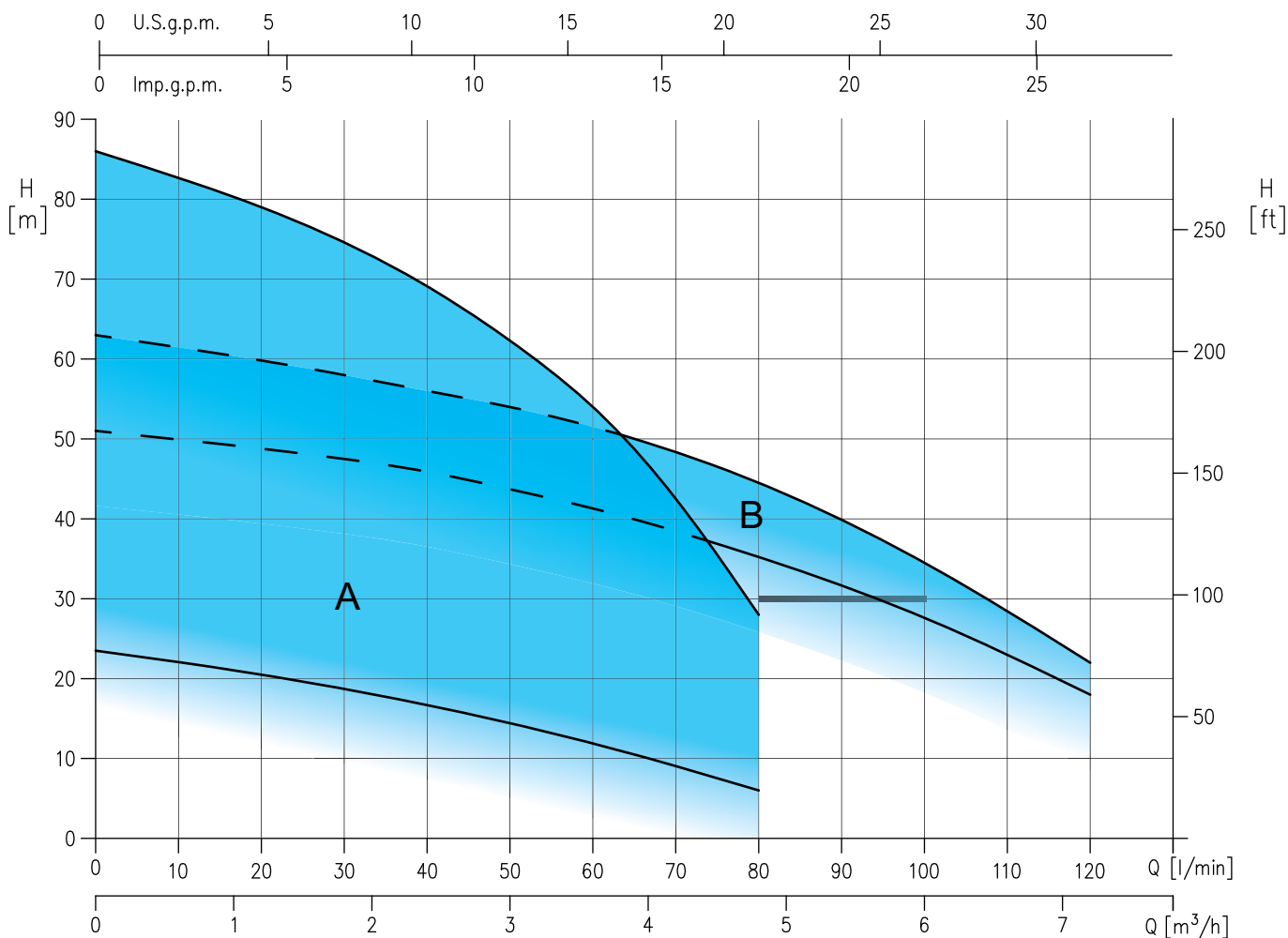

Montaż

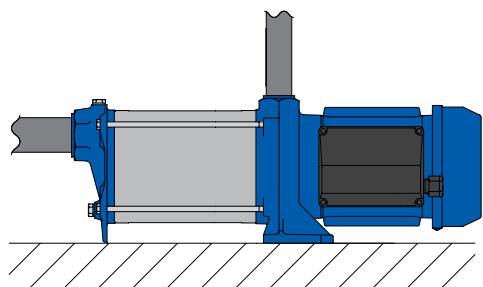

Pompy wirnikowe COMPACT, dzięki swoim ograniczonym wymiarom, są łatwe w montażu również w sytuacji ograniczonego miejsca lub w miejscach trudnodostępnych. Ich solidna i niezawodna budowa z korpusem ze stali nierdzewnej zapewnia wysoką sprawność w takich zastosowaniach, jak rozprowadzenie wody, w których wymagana jest długotrwała, bezawaryjna praca.

COMPACT



Poziome pompy wielostopniowe z żeliwa

Jednofazowe 230V													2 bieguny			
Model	Kod	Euro	HP	kW	Q=Wydajność								Pobór prądu [A] 230 V	DNA	DNM	Masa [kg]
					I/min	20	30	40	50	60	80	120				
					m ³ /h	1,2	1,8	2,4	3	3,6	4,8	7,2				
H=Wysokość podnoszenia [m]																
COMPACT/A AM/4	1480010000A	201,00	0,4	0,3		20,5	18,7	16,7	14,4	11,9	6,0	-	2,5	G1	G1	8,4
COMPACT/A AM/6	1480020000A	212,00	0,6	0,44		30,7	28,2	25,2	21,8	18,0	9,0	-	3	G1	G1	9,3
COMPACT/A AM/8	1480030000A	231,00	0,8	0,6		39,7	36,1	32,0	27,4	22,4	10,5	-	4	G1	G1	10,3
COMPACT AM/10	1480040000	310,00	1	0,75		56,5	53,0	48,5	43,5	37,1	20,0	-	6	G1	G1	14,5
COMPACT AM/12	1480050000	354,00	1,2	0,9		67,5	63,5	58,5	52,5	45,0	24,0	-	6,2	G1	G1	15,5
COMPACT AM/15	1480060000	397,00	1,5	1,1		79,0	74,6	69,0	62,5	54,0	28,0	-	7,3	G1	G1	16,7
COMPACT BM/12	1480070000	354,00	1,2	0,9		-	47,5	46,0	43,5	41,5	35,2	18,0	5,8	G1¼	G1	14,9
COMPACT BM/15	1480080000	397,00	1,5	1,1		-	58,0	56,0	54,0	51,5	44,5	22,0	7,3	G1¼	G1	15,9

Trójfazowe 230/400V													2 bieguny				
Model	Kod	Euro	HP	kW	Q=Wydajność								Pobór prądu [A] 230 V/400 V	DNA	DNM	Masa [kg]	
					I/min	20	30	40	50	60	80	120					
					m ³ /h	1,2	1,8	2,4	3	3,6	4,8	7,2					
H=Wysokość podnoszenia [m]																	
COMPACT/A A/4	1480010004A	201,00	0,4	0,3		20,5	18,7	16,7	14,4	11,9	6,0	-	1,9	1,1	G1	G1	8,4
COMPACT/A A/6	1480020004A	212,00	0,6	0,44		30,7	28,2	25,2	21,8	18,0	9,0	-	2,3	1,3	G1	G1	9,3
COMPACT/A A/8	1480030004A	231,00	0,8	0,6		39,7	36,1	32,0	27,4	22,4	10,5	-	2,6	1,5	G1	G1	10,3
COMPACT/I A/10	1480040004I	310,00	1	0,75		56,5	53,0	48,5	43,5	37,1	20,0	-	3,3	1,9	G1	G1	14,5
COMPACT/I A/12	1480050004I	354,00	1,2	0,9		67,5	63,4	58,5	52,5	45,0	24,0	-	4,3	2,5	G1	G1	16,3
COMPACT/I A/15	1480060004I	386,00	1,5	1,1		79,0	74,6	69,0	62,5	54,0	28,0	-	4,3	2,5	G1	G1	16,7
COMPACT/I B/12	1480070004I	354,00	1,2	0,9		-	47,5	46,0	43,5	41,5	35,2	18,0	4,3	2,5	G1¼	G1	15,7
COMPACT/I B/15	1480080004I	386,00	1,5	1,1		-	58,0	56,0	54,0	51,5	44,5	22,0	4,3	2,5	G1¼	G1	15,9

MATRIX



Poziome, wielostopniowe pompy wirnikowe, ze stali nierdzewnej AISI 304

Poziome, wielostopniowe pompy wirnikowe, ze stali nierdzewnej AISI 304 charakteryzujące się bardzo solidną budową. Przeznaczone do ogólnych zastosowań wymagających zwiększania ciśnienia, do instalacji ogrzewania i klimatyzacji, małych instalacji nawadniania ogrodów, mycia pojazdów i pompowania wody czystej i instalacji przemysłowych. Standardowa wersja z certyfikacją WRAS (do +85°C).



Małe
wymiary



Wytrzymała
konstrukcja
hydrauliczna



Cicha

Materiały

Korpus pompy	AISI 304
Wirnik	AISI 304
Wał	AISI 304
Uszczelnienie mechaniczne	Ceramika/Węgiel/EPDM (standard)
Wspornik silnika	EN AB-AISi11Cu2(Fe) (aluminium mikrostopowe)

Opcje



Uszczelnienie mechaniczne

Strona 387 - H, HS, U3Q1EGG, Q1AEGG,

Dane techniczne

Maks. ciśnienie robocze	10 bar
Temperatura maks. cieczy	-15°C ÷ +85°C (standard) -15°C ÷ +110°C (wersja TE dla wysokich temperatur)
Bieguny	2
Klasa izolacji	F
Stopień ochrony	IP55
Napięcie	Jednofazowe 230V ±10% Trójfazowe 230/400V ±10%

Akcesoria



Zbiorniki

Strona 380 - zbiorniki 8/10 bar 5/10 litrów



Pływaki

Strona 375 - Wyłączniki pływakowe z przeciwwagą



Wyłączniki ciśnieniowe

Strona 375 - wyłączniki ciśnieniowe 1,3÷12 bar



Panele sterownicze i układy sterowania

Strona 362 - **Presscomfort**

- regulator ciśnienia

Strona 360 - **E-power**

- układy sterowania do regulacji prędkości

Strona 358 - **E-drive**

- układy sterowania do regulacji prędkości

Strona 362 - **Panele sterownicze**

1EP-E - QA50/B - QA60/C - SMART - QT!



Obudowa izolacyjna

Strona 376 - Obudowa izolacyjna dla MATRIX

MATRIX



Poziome, wielostopniowe pompy wirnikowe, ze stali nierdzewnej AISI 304

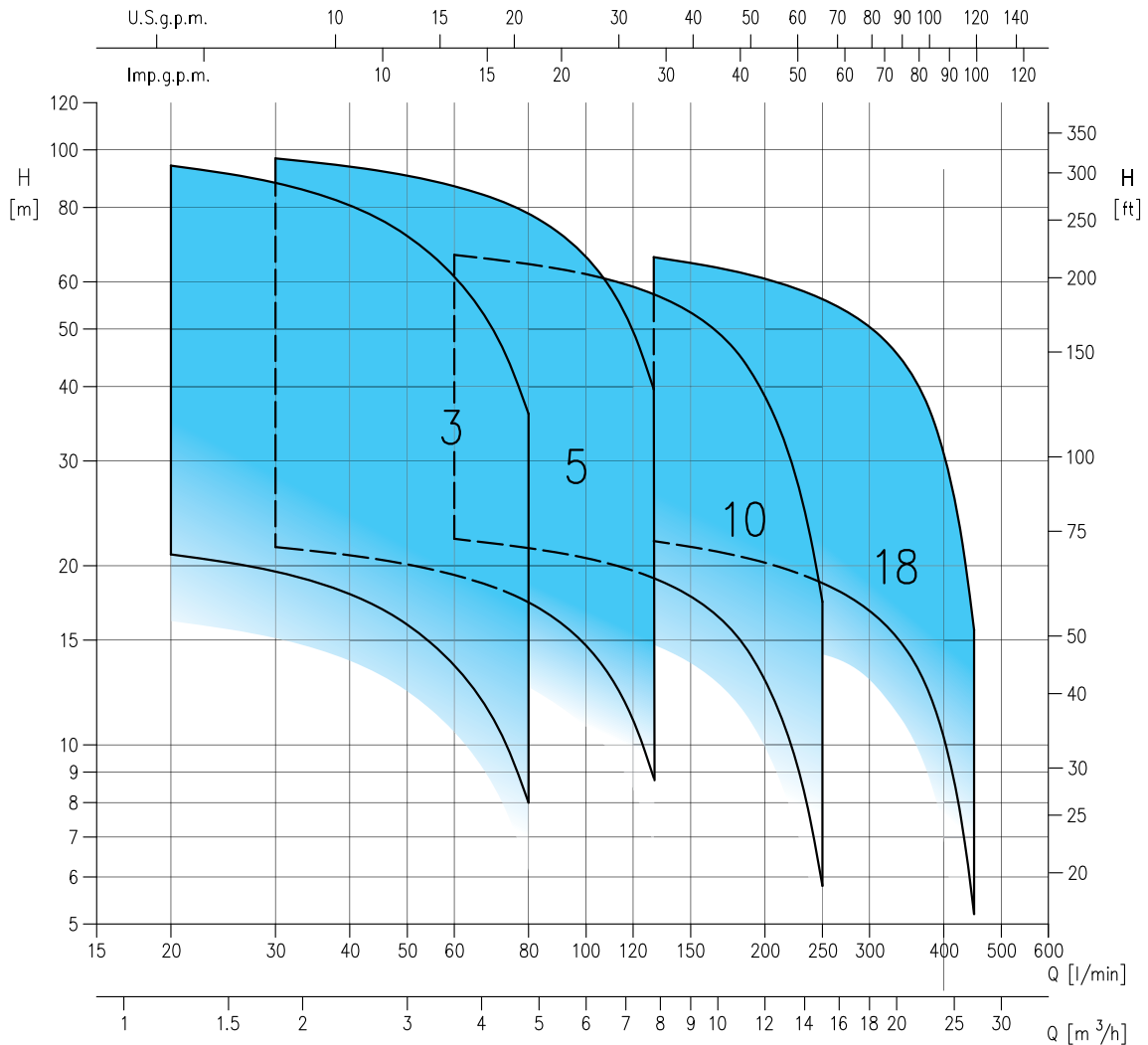

Montaż

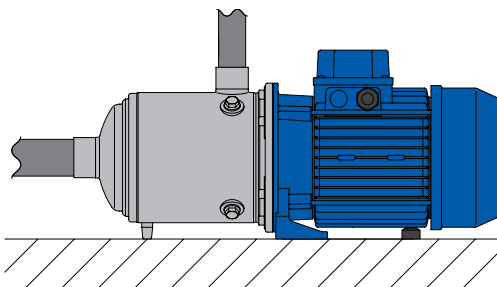

Pompy wirnikowe MATRIX, dzięki swoim ograniczonym wymiarom, są łatwe w montażu również w sytuacji ograniczonego miejsca lub w miejscach trudnodostępnych. Ich solidna i niezawodna budowa zapewnia wysoką sprawność w takich zastosowaniach, jak rozprzewadzenie wody, w których wymagana jest długo-trwała, bezawaryjna praca.

Obudowa izolacyjna



Izolacja termiczna dostępna, jako akcesorium. Gotowe do użycia w instalacjach chłodniczych, patrz strona 380

MATRIX



Poziome, wielostopniowe pompy wirnikowe, ze stali nierdzewnej AISI 304

Jednofazowe 230V													2 bieguny			
Model	Kod	Euro	HP	kW	Q=Wydajność								Pobór prądu [A] 230 V	DNA	DNM	Masa [kg]
					l/min	20	45	80	130	200	300	450				
					m ³ /h	1,2	2,7	4,8	7,8	12	18	27				
H=Wysokość podnoszenia [m]																
MATRIX 3-2T/0,45M	2470320000	442,00	0,6	0,45		20,9	17,0	8,0	-	-	-	-	3,2	G1	G1	8,5
MATRIX 3-3T/0,65M	2470330000	502,00	0,9	0,65		31,4	25,5	12,0	-	-	-	-	4,5	G1	G1	9,9
MATRIX 3-4T/0,65M	2470340000	542,00	0,9	0,65		42,0	34,0	16,0	-	-	-	-	4,5	G1	G1	10,6
MATRIX 3-5T/0,75M	2470350000	596,00	1	0,75		52,5	42,5	20,0	-	-	-	-	5,4	G1	G1	12,5
MATRIX 3-6T/0,9M	2470360000	655,00	1,2	0,9		62,5	51,0	24,0	-	-	-	-	5,7	G1	G1	13,7
MATRIX/A 3-7T/1,3M	2470370000A	868,00	1,8	1,3		73,0	59,5	28,0	-	-	-	-	7,8	G1	G1	16,3
MATRIX/A 3-8T/1,3M	2470380000A	913,00	1,8	1,3		83,5	68,0	32,0	-	-	-	-	7,8	G1	G1	16,3
MATRIX/A 3-9T/1,5M	2470390000A	973,00	2	1,5		94,0	76,5	36,0	-	-	-	-	8,7	G1	G1	18,3
MATRIX 5-2T/0,45M	2470520000	457,00	0,6	0,45		-	20,5	17,4	8,8	-	-	-	3,2	G1	G1	8,5
MATRIX 5-3T/0,65M	2470530000	509,00	0,9	0,65		-	30,7	26,0	13,2	-	-	-	4,5	G1	G1	9,9
MATRIX 5-4T/0,9M	2470540000	573,00	1,2	0,9		-	41,0	34,7	17,6	-	-	-	5,7	G1	G1	12,2
MATRIX/A 5-5T/1,3M	2470550000A	700,00	1,8	1,3		-	51,0	43,5	22,0	-	-	-	7,8	G1	G1	15,8
MATRIX/A 5-6T/1,3M	2470560000A	769,00	1,8	1,3		-	61,5	52,0	26,4	-	-	-	7,8	G1	G1	15,2
MATRIX/A 5-7T/1,5M	2470570000A	890,00	2	1,5		-	72,0	61,0	30,8	-	-	-	8,7	G1	G1	18,3
MATRIX 5-8T/2,2M	2470580000	1.051,00	3	2,2		-	82,0	69,5	35,2	-	-	-	13	G1	G1	22,3
MATRIX 5-9T/2,2M	2470590000	1.100,00	3	2,2		-	92,0	78,0	39,6	-	-	-	13	G1	G1	23,3
MATRIX 10-2T/0,75M	2471020000	613,00	1	0,75		-	-	21,4	19,1	12,8	-	-	5,4	G1	G1	11,3
MATRIX/A 10-3T/1,3M	2471030000A	657,00	1,8	1,3		-	-	32,1	28,6	19,3	-	-	7,8	G1	G1	14,3
MATRIX/A 10-4T/1,5M	2471040000A	727,00	2	1,5		-	-	43,0	38,1	25,7	-	-	8,7	G1	G1	15,6
MATRIX 10-5T/2,2M	2471050000	907,00	3	2,2		-	-	53,5	47,5	32,1	-	-	13	G1	G1	21,8
MATRIX 10-6T/2,2M	2471060000	1.052,00	3	2,2		-	-	64,5	57,0	38,5	-	-	13	G1	G1	22,1
MATRIX/A 18-2T/1,5M	2471820000A	802,00	2	1,5		-	-	-	22,0	20,2	16,8	5,2	8,7	G1	G1	14,5
MATRIX 18-3T/2,2M	2471830000	913,00	3	2,2		-	-	-	33,0	30,4	25,2	7,8	13	G1	G1	20,7

Standardowa wersja z certyfikacją WRAS (do 85°C).

Wersja "TE" na wysokie temperatury (do 110°C) dostępna za dopłatą 72,00€ do ceny katalogowej.

MATRIX



Poziome, wielostopniowe pompy wirnikowe, ze stali nierdzewnej AISI 304

Trójfazowe 230/400V													2 bieguny				
Model	Kod	Euro	HP	kW	Q=Wydajność								Pobór prądu [A]	DNA	DNM	Masa [kg]	
					l/min	20	45	80	130	200	300	450					
					m ³ /h	1,2	2,7	4,8	7,8	12	18	27					
H=Wysokość podnoszenia [m]													230 V/400 V				
MATRIX 3-2T/0,45	2470320004	432,00	0,6	0,45		20,9	17,0	8,0	-	-	-	-	2,3	1,3	G1	G1	8,4
MATRIX 3-3T/0,65	2470330004	493,00	0,9	0,65		31,4	25,5	12,0	-	-	-	-	2,8	1,6	G1	G1	9,8
MATRIX 3-4T/0,65	2470340004	536,00	0,9	0,65		42,0	34,0	16,0	-	-	-	-	3,1	1,8	G1	G1	10,4
MATRIX/I 3-5T/0,75	2470350004I	589,00	1	0,75		52,5	42,5	20,0	-	-	-	-	3,0	1,7	G1	G1	12,4
MATRIX/I 3-6T/0,9	2470360004I	647,00	1,2	0,9		62,5	51,0	24,0	-	-	-	-	4,3	2,5	G1	G1	13,6
MATRIX/I 3-7T/1,3	2470370004I	865,00	1,8	1,3		73,0	59,5	28,0	-	-	-	-	5,8	3,3	G1	G1	17,9
MATRIX/I 3-8T/1,3	2470380004I	909,00	1,8	1,3		83,5	68,0	32,0	-	-	-	-	5,8	3,3	G1	G1	18,7
MATRIX/I 3-9T/1,5	2470390004I	967,00	2	1,5		94,0	76,5	36,0	-	-	-	-	6,6	3,8	G1	G1	20,9
MATRIX 5-2T/0,45	2470520004	553,00	0,6	0,45		-	20,5	17,4	8,8	-	-	-	2,3	1,3	G1¼	G1	8,4
MATRIX 5-3T/0,65	2470530004	502,00	0,9	0,65		-	30,7	26,0	13,2	-	-	-	3,1	1,8	G1¼	G1	9,8
MATRIX/I 5-4T/0,9	2470540004I	564,00	1,2	0,9		-	41,0	34,7	17,6	-	-	-	4,3	2,5	G1¼	G1	12,4
MATRIX/I 5-5T/1,3	2470550004I	696,00	1,8	1,3		-	51,0	43,5	22,0	-	-	-	5,8	3,3	G1¼	G1	16,7
MATRIX/I 5-6T/1,3	2470560004I	838,00	1,8	1,3		-	61,5	52,0	26,4	-	-	-	5,8	3,3	G1¼	G1	17,1
MATRIX/I 5-7T/1,5	2470570004I	882,00	2	1,5		-	72,0	61,0	30,8	-	-	-	6,6	3,8	G1¼	G1	19,6
MATRIX/I 5-8T/2,2	2470580004I	959,00	3	2,2		-	82,0	69,5	35,2	-	-	-	8,2	4,7	G1¼	G1	19,6
MATRIX/I 5-9T/2,2	2470590004I	1.008,00	3	2,2		-	92,0	78,0	39,6	-	-	-	8,2	4,7	G1¼	G1	19,7
MATRIX/I10-2T/0,75	2471020004I	574,00	1	0,75		-	-	21,4	19,1	12,8	-	-	3,0	1,7	G1½	G1¼	11,2
MATRIX/I 10-3T/1,3	2471030004I	654,00	1,8	1,3		-	-	32,1	28,6	19,3	-	-	5,8	3,3	G1½	G1¼	14,5
MATRIX/I 10-4T/1,5	2471040004I	718,00	2	1,5		-	-	43,0	38,1	25,7	-	-	6,6	3,8	G1½	G1¼	18,2
MATRIX/I 10-5T/2,2	2471050004I	814,00	3	2,2		-	-	53,5	47,5	32,1	-	-	8,2	4,7	G1½	G1¼	18,8
MATRIX/I 10-6T/2,2	2471060004I	961,00	3	2,2		-	-	64,5	57,0	38,5	-	-	8,2	4,7	G1½	G1¼	19,2
MATRIX/I 18-2T/1,5	2471820004I	817,00	2	1,5		-	-	-	22,0	20,2	16,8	5,2	6,6	3,8	G2	G1½	17,1
MATRIX/I 18-3T/2,2	2471830004I	857,00	3	2,2		-	-	-	33,0	30,4	25,2	7,8	8,2	4,7	G2	G1½	18,1
MATRIX/I 18-4T/3	2471840004I	1.051,00	4	3		-	-	-	44,0	40,5	33,6	10,4	11,1	6,4	G2	G1½	23,8
MATRIX/I 18-5T/4	2471850004I	1.422,00	5,5	4		-	-	-	55,0	50,5	42,0	13,0	15,1	8,7	G2	G1½	33,2
MATRIX/I 18-6T/4	2471860004I	1.524,00	5,5	4		-	-	-	66,0	60,5	50,5	15,6	15,1	8,7	G2	G1½	34,2

Standardowa wersja z certyfikacją WRAS (do 85°C).

Wersja "TE" na wysokie temperatury (do 110°C) dostępna za dopłatą 72,00€ do ceny katalogowej.

CVM



Pionowe, wielostopniowe pompy wirnikowe, z żeliwa

Pionowe, wielostopniowe pompy wirnikowe CVM to urządzenia niezawodne, ciche i łatwe w eksploatacji. Przeznaczone do ogólnych zastosowań wymagających zwiększania ciśnienia, instalacji nawadniających, myjących i transportu czystej wody.



Pompa dostarczana z przeciwnożerami



Łatwa konserwacja



Praktyczna i łatwa w użyciu



Cicha

Materiały

Korpus pompy	Żeliwo
Wirnik	PPE+PS wzmocniony włóknem szklanym
Wał	AISI 416
Uszczelnienie mechaniczne	Ceramika/Węgiel/NBR (standard)
Wspornik silnika	Żeliwo

Dane techniczne

Maks. ciśnienie robocze	11 bar
Temperatura maks. cieczy	40 °C
MEI	> 0,4
Bieguny	2
Klasa izolacji	F
Stopień ochrony	IP44
Napięcie	Jednofazowe 230V ±10% Trójfazowe 230/400V ±10%

Akcesoria



Zbiorniki

Strona 384 - zbiorniki 8/10/16 bar 5/24 litrów



Pływaki

Strona 375 - Wyłączniki pływakowe z przeciwwagą



Wyłączniki ciśnieniowe

Strona 379 - wyłączniki ciśnieniowe 1,4÷10,5 bar



Panele sterownicze i układy sterowania

Strona 362 - **Presscomfort**
- regulator ciśnienia

Strona 360 - **E-power**
- układy sterowania do regulacji prędkości

Strona 358 - **E-drive**
- układy sterowania do regulacji prędkości

Strona 362 - **Panele sterownicze**
SERIA 1EP-E, QA50/B - QA60/C, SMART

CVM

Pionowe, wielostopniowe pompy wirnikowe, z żeliwa



CVM

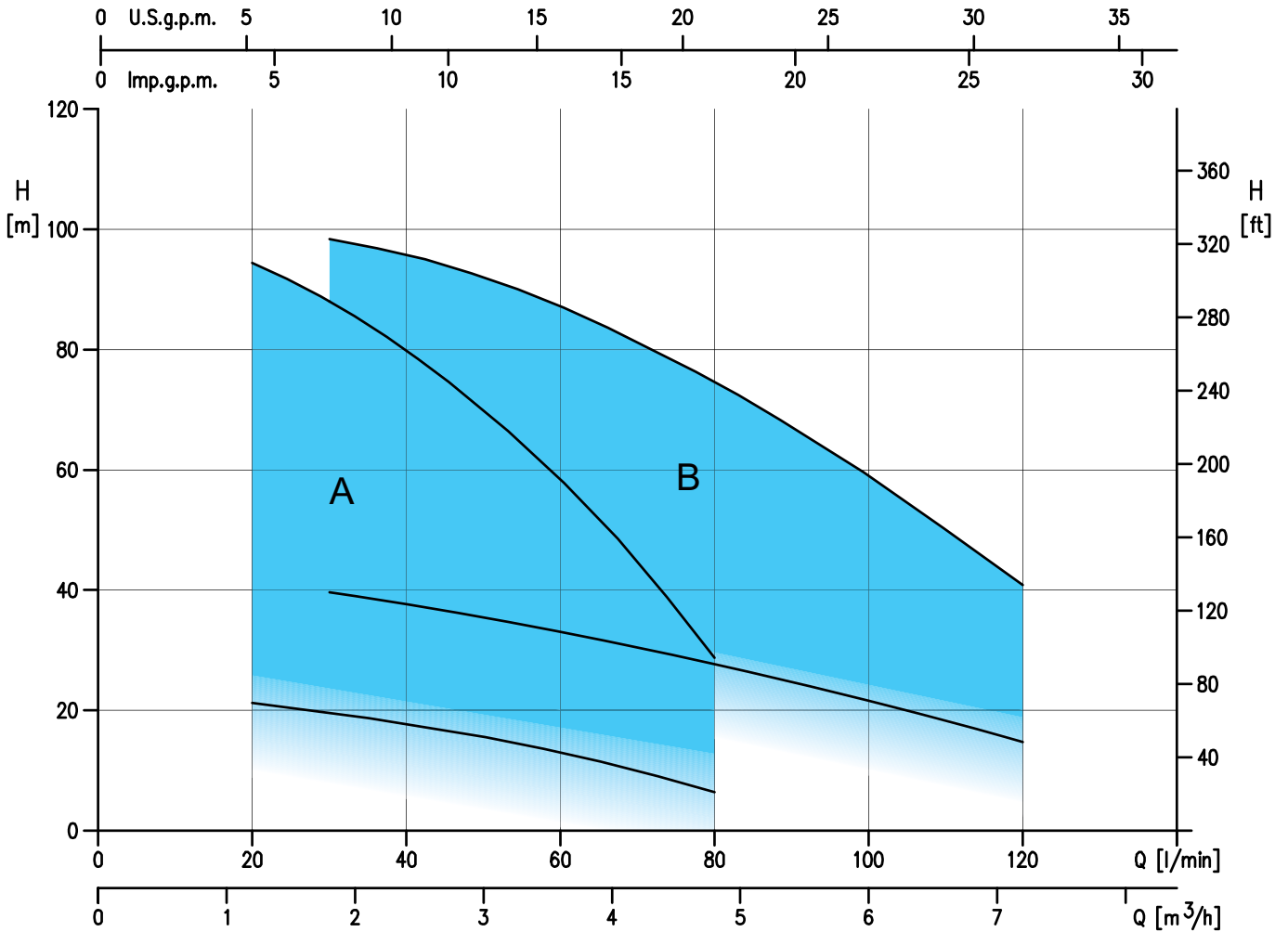

Montaż

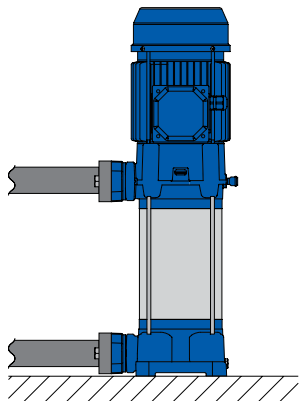

Pompy wirnikowe CVM, dzięki swoim ograniczonym wymiarom, są łatwe w montażu również w sytuacji ograniczonego miejsca lub w miejscach trudnodostępnych. Ich solidna i niezawodna budowa z korpusem ze stali nierdzewnej zapewnia wysoką sprawność w takich zastosowaniach, jak rozprowadzenie wody, w których wymagana jest długotrwała, bezawaryjna praca.

CVM

Pionowe, wielostopniowe pompy wirnikowe, z żeliwa



Jednofazowe 230V													2 bieguny			
Model	Kod	Euro	HP	kW	Q=Wydajność								Pobór prądu [A] 230 V	DNA	DNM	Masa [kg]
					l/min	20	30	40	60	80	100	120				
					m ³ /h	1,2	1,8	2,4	3,6	4,8	6	7,2				
H=Wysokość podnoszenia [m]																
CVM AM/4	2170000000	286,00	0,4	0,3		21,2	19,7	17,8	13,0	6,4	-	-	2,6	G1¼	G1¼	11,0
CVM AM/6	2170010000	301,00	0,6	0,44		31,8	29,5	26,7	19,4	9,6	-	-	3,2	G1¼	G1¼	11,7
CVM AM/8	2170020000	323,00	0,8	0,6		42,5	39,4	35,6	25,9	12,8	-	-	4	G1¼	G1¼	12,7
CVM AM/10	2170030000	376,00	1	0,75		57,5	54,0	49,5	36,6	19,5	-	-	6	G1¼	G1¼	16,5
CVM AM/12	2170040000	401,00	1,2	0,9		69,0	65,0	59,5	44,0	23,4	-	-	6,5	G1¼	G1¼	17,5
CVM AM/15	2170050000	424,00	1,5	1,1		80,5	75,5	69,5	51,0	27,3	-	-	7,2	G1¼	G1¼	18,5
CVM/A AM/18	2170100000A	534,00	1,8	1,3		94,5	88,0	80,0	58,5	28,8	-	-	7,8	G1¼	G1¼	21,2
CVM BM/10	2170060000	356,00	1	0,75		-	36,2	35,1	32,0	27,5	21,6	14,7	5,6	G1¼	G1¼	15,9
CVM BM/12	2170070000	370,00	1,2	0,9		-	48,0	46,8	42,6	36,6	28,8	19,6	6,2	G1¼	G1¼	16,8
CVM BM/15	2170080000	394,00	1,5	1,1		-	60,5	58,5	53,3	45,8	36,0	24,5	7,4	G1¼	G1¼	18,0
CVM/A BM/20	2170090000A	501,00	2	1,5		-	74,0	72,0	65,5	56,0	44,5	30,6	8,3	G1¼	G1¼	21,3
CVM BM/23	2170110000	532,00	2,3	1,7		-	86,0	84,0	76,5	65,5	51,5	35,7	9,6	G1¼	G1¼	22,6

Pompy dostarczane z przeciwnieżkami

Trójfazowe 230/400V													2 bieguny				
Model	Kod	Euro	HP	kW	Q=Wydajność								Pobór prądu [A]		DNA	DNM	Masa [kg]
					l/min	20	30	40	60	80	100	120	230 V	400 V			
					m ³ /h	1,2	1,8	2,4	3,6	4,8	6	7,2					
H=Wysokość podnoszenia [m]																	
CVM A/4	2170000004	286,00	0,4	0,3		21,2	19,7	17,8	13,0	6,4	-	-	1,9	1,1	G1¼	G1¼	11,0
CVM A/6	2170010004	301,00	0,6	0,44		31,8	29,5	26,7	19,4	9,6	-	-	2,3	1,3	G1¼	G1¼	11,6
CVM A/8	2170020004	323,00	0,8	0,6		42,5	39,4	35,6	25,9	12,8	-	-	2,8	1,6	G1¼	G1¼	12,6
CVM/I A/10	2170030004I	376,00	1	0,75		57,5	54,0	49,5	36,6	19,5	-	-	3	1,7	G1¼	G1¼	16,6
CVM/I A/12	2170040004I	401,00	1,2	0,9		69,0	65,0	59,5	44,0	23,4	-	-	4,3	2,5	G1¼	G1¼	18,4
CVM/I A/15	2170050004I	418,00	1,5	1,1		80,5	75,5	69,5	51,0	27,3	-	-	4,3	2,5	G1¼	G1¼	18,6
CVM/I A/18	2170100004I	525,00	1,8	1,3		94,5	88,0	80,0	58,5	28,8	-	-	5,8	3,3	G1¼	G1¼	22,7
CVM/I B/10	2170060004I	356,00	1	0,75		-	36,2	35,1	32,0	27,5	21,6	14,7	3	1,7	G1¼	G1¼	15,9
CVM/I B/12	2170070004I	374,00	1,2	0,9		-	48,0	46,8	42,6	36,6	28,8	19,6	4,3	2,5	G1¼	G1¼	17,5
CVM/I B/15	2170080004I	391,00	1,5	1,1		-	60,5	58,5	53,3	45,8	36,0	24,5	4,3	2,5	G1¼	G1¼	17,9
CVM/I B/20	2170090004I	496,00	2	1,5		-	74,0	72,0	65,5	56,0	44,5	30,6	6,6	3,8	G1¼	G1¼	23,7
CVM/I B/23	2170110004I	522,00	2,3	1,7		-	86,0	84,0	76,5	65,5	51,5	35,7	7,1	4,1	G1¼	G1¼	24,3
CVM/I B/25	2170120004I	544,00	2,5	1,85		-	98,5	96,0	87,0	74,5	59,0	41,0	8,2	4,7	G1¼	G1¼	24,6

Pompy dostarczane z przeciwnieżkami

CVM z E-drive



Elektroniczne, pionowe, wielostopniowe pompy wirnikowe, z żeliwa

Pionowe, wielostopniowe pompy wirnikowe wraz z falownikiem. Te niezawodne pompy łączą cechy standardowych pomp CVM ze wszystkimi zaletami systemu E-drive. Głównymi zaletami są energooszczędność i wysoka sprawność; możliwość stosowania różnych punktów pracy sprawia, że szczególnie dobrze nadają się do ogólnych zastosowań wymagających zwiększania ciśnienia, instalacji hydroforowych, nawadniających, myjących i transportu czystej wody.



Pompa dostarczana z przeciwnieżkami



Łatwa konserwacja



Praktyczna i łatwa w użyciu



Cicha

Dane techniczne

Maks. ciśnienie robocze 11 bar

Temperatura maks. cieczy 40 °C

MEI > 0,4

Bieguny 2

Klasa izolacji F

Stopień ochrony IP44

Napięcie Falownik jednofazowy 230V
Falownik trójfazowy 400V

Materiały

Korpus pompy	Żeliwo
Wirnik	PPE+PS wzmocniony włóknem szklanym
Wał	AISI 416
Uszczelnienie mechaniczne	Ceramika/Węgiel/NBR (standard)
Wspornik silnika	Żeliwo

Akcesoria



Zbiorniki

Strona 380 - zbiorniki 8/10/16 bar 5/24 litrów



Pływaki

Strona 375 - Wyłączniki pływakowe z przeciwwagą



Wyłączniki ciśnieniowe

Strona 379 - wyłączniki ciśnieniowe 1,4÷10,5 bar

CVM z E-drive



Elektroniczne, pionowe, wielostopniowe pompy wirnikowe, z żeliwa

Jednofazowa 230V*													2 bieguny			
Model	Kod	Euro	HP	kW	Q=Wydajność								Pobór prądu [A]** 230 V	DNA	DNM	Masa [kg]
					l/min m ³ /h	20 1,2	30 1,8	40 2,4	60 3,6	80 4,8	100 6	120 7,2				
H=Wysokość podnoszenia [m]																
CVM/I A/10 EDM	1547501101I	987,00	1	0,75		57,5	54,0	49,5	36,6	19,5	-	-	15	G1¼	G1¼	20,6
CVM/I A/12 EDM	1547501102I	1.008,00	1	0,9		69,0	65,0	59,5	44,0	23,4	-	-	15	G1¼	G1¼	22,4
CVM/I A/15 EDM	1547501103I	1.017,00	1,5	1,1		80,5	75,5	69,5	51,0	27,3	-	-	15	G1¼	G1¼	22,6
CVM/I B/15 EDM	1547501104I	996,00	1,5	1,1		-	60,5	58,5	53,3	45,8	36,0	24,5	15	G1¼	G1¼	21,9
CVM/I B/20 EDM	1547501105I	1.063,00	2	1,5		-	74,0	72,0	65,5	56,0	44,5	30,6	15	G1¼	G1¼	26,8

* Falownik jednofazowy, napięcie zasilające 230V do pompy trójfazowej 230V

** Maks. pobór prądu falownika

Trójfazowe 400V													2 bieguny			
Model	Kod	Euro	HP	kW	Q=Wydajność								Pobór prądu [A]** 400 V	DNA	DNM	Masa [kg]
					l/min m ³ /h	20 1,2	30 1,8	40 2,4	60 3,6	80 4,8	100 6	120 7,2				
H=Wysokość podnoszenia [m]																
CVM/I A/10 EDT	1547501108I	1.431,00	1	0,75		57,5	54,0	49,5	36,6	19,5	-	-	10	G1¼	G1¼	21,1
CVM/I A/12 EDT	1547501109I	1.452,00	1	0,9		69,0	65,0	59,5	44,0	23,4	-	-	10	G1¼	G1¼	22,9
CVM/I A/15 EDT	1547501110I	1.459,00	1,5	1,1		80,5	75,5	69,5	51,0	27,3	-	-	10	G1¼	G1¼	23,1
CVM/I B/15 EDT	1547501111I	1.439,00	1,5	1,1		-	60,5	58,5	53,3	45,8	36,0	24,5	10	G1¼	G1¼	22,4
CVM/I B/20 EDT	1547501112I	1.508,00	2	1,5		-	74,0	72,0	65,5	56,0	44,5	30,6	10	G1¼	G1¼	27,3
CVM/I B/23 EDT	1547501106I	1.520,00	2,3	1,7		-	86,0	84,0	76,5	65,5	51,5	35,7	10	G1¼	G1¼	27,9
CVM/I B/25 EDT	1547501107I	1.525,00	2,5	1,85		-	98,5	96,0	87,0	74,5	59,0	41,0	10	G1¼	G1¼	28,2

** Maks. pobór prądu falownika

MULTIGO



Pionowe wielostopniowe pompy wirnikowe ze stali AISI 304

Pionowe, wielostopniowe pompy wirnikowe Multigo, to urządzenia niezawodne i bardzo ciche. Są one wyposażone w silnik chłodzony przepływem pompowanej wody oraz w podwójne uszczelnienie mechaniczne z komorą pomiędzy nimi, wypełnioną cieczą smarującą, co zapewnia ich dużą trwałość. Nadają się do podnoszenia ciśnienia w instalacjach domowych, komercyjnych, w szpitalach, itd. Znajdują zastosowanie w systemach zasilania wodą, do pompowania cieczy w miejscach zagrożonych zalaniem, do zasilania fontann oraz do instalacji polewaczek do nawadniania małych upraw i ogrodów. Dostarczana z 5 m przewodem zasilającym H07 RN-F. Modele jednofazowe dostępne są w wersji In-line.



Łatwa konserwacja



Praktyczna i łatwa w użyciu



Cicha

Dane techniczne

Maks. ciśnienie robocze	10 bar
Temperatura maks. cieczy	40 °C
Maks. głębokość zasysania	6 m
MEI	> 0,4
Bieguny	2
Klasa izolacji	F
Stopień ochrony	IP68
Napięcie	Jednofazowe 230V ±10% Trójfazowe 230V - 400V ±10%

Materiały

Korpus pompy	AISI 304
Wirnik	PPE+PS wzmocniony włóknem szklanym
Wał	AISI 431
Uszczelnienie mechaniczne	Ceramika/Węgiel/NBR
Pokrywa silnika	AISI 304

Niska emisja hałasu

Te pionowe, wielostopniowe pompy wirnikowe, są urządzeniami niezawodnymi i bardzo cichymi. Silnik chłodzony jest przepływem pompowanej wody, która opływa obudowę silnika. Ciecz przechodzi przez wnętrze pompy i jednocześnie tłumi vibracje hydrauliczne.

Akcesoria



Zbiorniki

Strona 380 - zbiorniki 8/10/16 bar 5/24 litrów



Pływaki

Strona 375 - Wyłączniki pływakowe z przeciwwagą



Wyłączniki ciśnieniowe

Strona 379 - wyłączniki ciśnieniowe 1,4÷10,5 bar



Panele sterownicze i układy sterowania

Strona 362 - **Presscomfort**

- regulator ciśnienia

Strona 360 - **E-power**

- układy sterowania do regulacji prędkości

Strona 358 - **E-drive**

- układy sterowania do regulacji prędkości

Strona 362 - **Panele sterownicze**

1EP-E - QA50/B - QA60/C - SMART

MULTIGO



Pionowe wielostopniowe pompy wirnikowe ze stali AISI 304

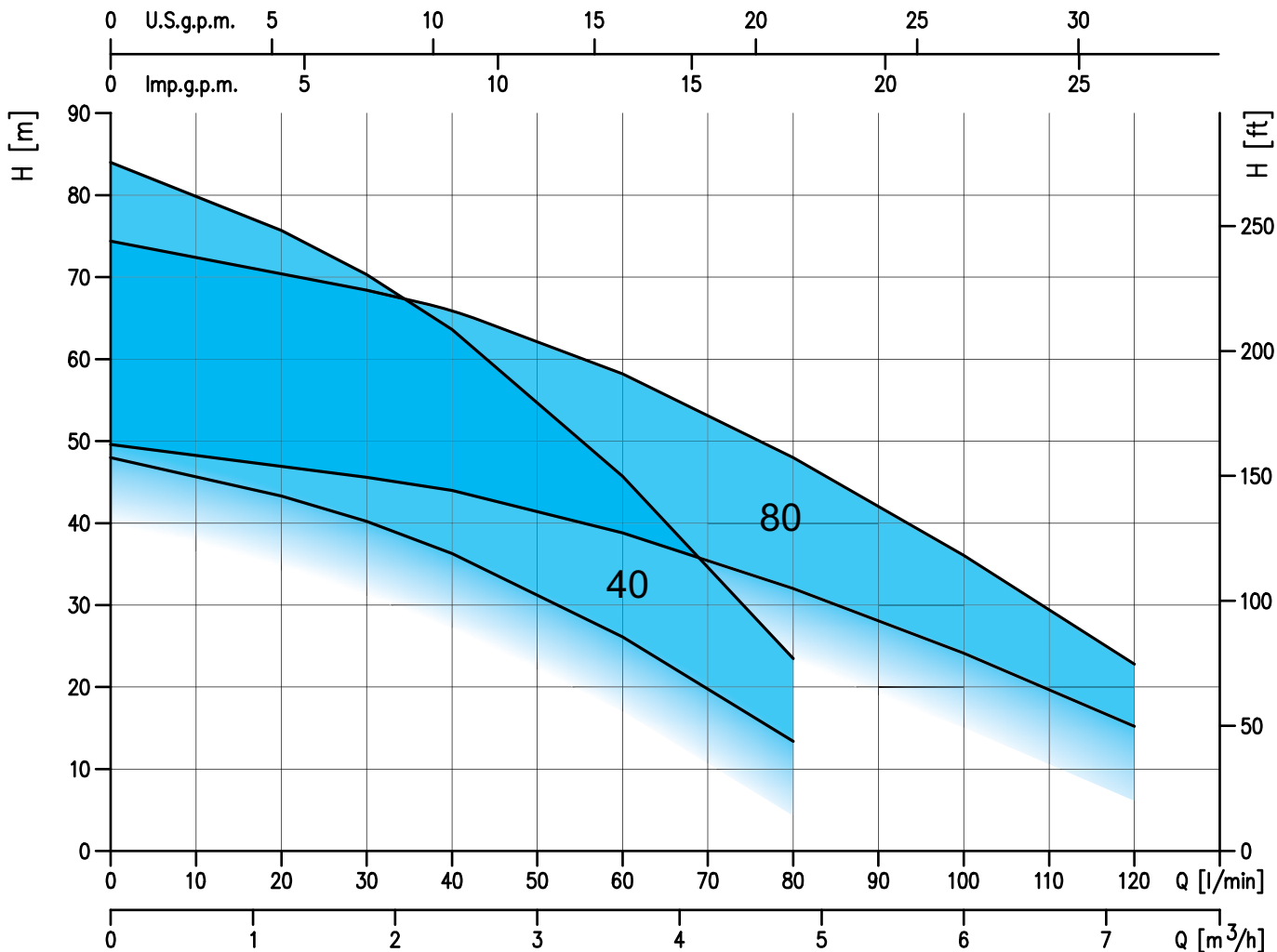

Montaż

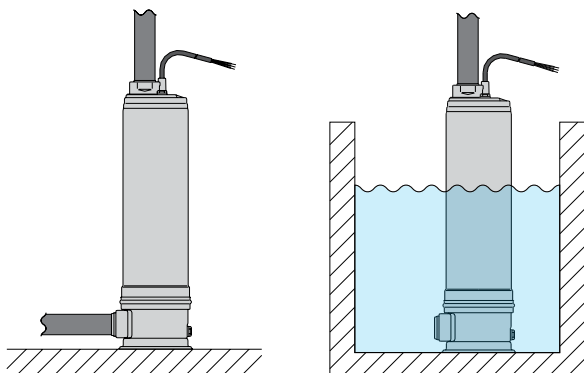

Pompy wirnikowe MULTIGO, dzięki swoim ograniczonym wymiarom, są łatwe w montażu również w sytuacji ograniczonego miejsca lub w miejscach trudnodostępnych. Ich solidna i niezawodna budowa z korpusem ze stali nierdzewnej zapewnia wysoką sprawność w takich zastosowaniach, jak rozprowadzenie wody, w których wymagana jest długotrwała, bezawaryjna praca.

Pompy MULTIGO, dzięki swojej wszechstronności mogą pracować zanurzone w zbiorniku

MULTIGO



Pionowe wielostopniowe pompy wirnikowe ze stali AISI 304

Jednofazowe 230V													2 bieguny			
Model	Kod	Euro	HP	kW	Q=Wydajność								Pobór prądu [A] 230 V	DNA	DNM	Masa [kg]
					l/min	20	30	40	60	80	100	120				
					m ³ /h	1,2	1,8	2,4	3,6	4,8	6	7,2				
H=Wysokość podnoszenia [m]																
MULTIGO M40/8	1564040021	605,00	0,8	0,6		43,3	40,2	36,3	26,1	13,4	-	-	4,3	G1¼	G1¼	15,3
MULTIGO M40/10	1564050021	650,00	1	0,75		54,1	50,2	45,4	32,6	16,8	-	-	5,7	G1¼	G1¼	16,5
MULTIGO M40/12	1564060021	680,00	1,2	0,9		64,9	60,2	54,5	39,2	20,2	-	-	6,8	G1¼	G1¼	17,7
MULTIGO M40/15	1564070021	705,00	1,5	1,1		75,7	70,3	63,6	45,7	23,5	-	-	7,3	G1¼	G1¼	18,8
MULTIGO M80/12	1578060021	679,00	1,2	0,9		-	45,6	44,0	38,8	32,0	23,2	15,2	6,4	G1¼	G1¼	17,0
MULTIGO M80/15	1578070021	734,00	1,5	1,1		-	57,0	55,0	48,5	40,0	28,0	19,0	7,5	G1¼	G1¼	18,2

Dostępna jest wersja In-line za dopłatą 20% do ceny katalogowej.

Dla modeli jednofazowych dostępna jest wersja z hakiem i kablem 20m za dopłatą 6% do ceny katalogowej

Trójfazowe 230V													2 bieguny			
Model	Kod	Euro	HP	kW	Q=Wydajność								Pobór prądu [A] 230 V	DNA	DNM	Masa [kg]
					l/min	20	30	40	60	80	100	120				
					m ³ /h	1,2	1,8	2,4	3,6	4,8	6	7,2				
H=Wysokość podnoszenia [m]																
MULTIGO 40/8	1564040009	623,00	0,8	0,6		43,3	40,2	36,3	26,1	13,4	-	-	3,3	G1¼	G1¼	16,0
MULTIGO 40/10	1564050009	670,00	1	0,75		54,1	50,2	45,4	32,6	16,8	-	-	3,8	G1¼	G1¼	17,0
MULTIGO 40/12	1564060009	701,00	1,2	0,9		64,9	60,2	54,5	39,2	20,2	-	-	4,2	G1¼	G1¼	18,0
MULTIGO 40/15	1564070006	764,00	1,5	1,1		75,7	70,3	63,6	45,7	23,5	-	-	5,2	G1¼	G1¼	18,7
MULTIGO 80/12	1578060009	700,00	1,2	0,9		-	45,6	44,0	38,8	32,0	23,2	15,2	4	G1¼	G1¼	17,4
MULTIGO 80/15	1578070009	759,00	1,5	1,1		-	57,0	55,0	48,5	40,0	28,0	19,0	5,4	G1¼	G1¼	18,2
MULTIGO 80/20	1578080009	799,00	2	1,5		-	68,4	66,0	58,2	48,0	34,8	22,8	6,1	G1¼	G1¼	19,2

Dla modeli trójfazowych dostępna jest wersja z hakiem i kablem 20m za dopłatą 8% do ceny katalogowej

Trójfazowe 400V													2 bieguny			
Model	Kod	Euro	HP	kW	Q=Wydajność								Pobór prądu [A] 400 V	DNA	DNM	Masa [kg]
					l/min	20	30	40	60	80	100	120				
					m ³ /h	1,2	1,8	2,4	3,6	4,8	6	7,2				
H=Wysokość podnoszenia [m]																
MULTIGO 40/8	1564040004	605,00	0,8	0,6		43,3	40,2	36,3	26,1	13,4	-	-	1,9	G1¼	G1¼	16,0
MULTIGO 40/10	1564050004	650,00	1	0,75		54,1	50,2	45,4	32,6	16,8	-	-	2,2	G1¼	G1¼	17,0
MULTIGO 40/12	1564060004	680,00	1,2	0,9		64,9	60,2	54,5	39,2	20,2	-	-	2,4	G1¼	G1¼	18,0
MULTIGO 40/15	1564070004	705,00	1,5	1,1		75,7	70,3	63,6	45,7	23,5	-	-	3	G1¼	G1¼	18,7
MULTIGO 80/12	1578060004	679,00	1,2	0,9		-	45,6	44,0	38,8	32,0	23,2	15,2	2,3	G1¼	G1¼	17,4
MULTIGO 80/15	1578070004	734,00	1,5	1,1		-	57,0	55,0	48,5	40,0	28,0	19,0	3,1	G1¼	G1¼	18,2
MULTIGO 80/20	1578080004	772,00	2	1,5		-	68,4	66,0	58,2	48,0	34,8	22,8	3,5	G1¼	G1¼	19,2

Dla modeli trójfazowych dostępna jest wersja z hakiem i kablem 20m za dopłatą 8% do ceny katalogowej

EVMS(L)(G)



Pionowe pompy wielostopniowe ze stali AISI 304, AISI 316 lub z żeliwa

Pionowe pompy wielostopniowe ze stali nierdzewnej AISI 304 (EVMS), AISI 316 (EVMSL) lub z żeliwa (EVMSG). Niezawodne i łatwe w eksploatacji. Przeznaczone do podwyższania ciśnienia w instalacjach obiektów mieszkalnych, handlowych, w instalacjach rolniczych i przeciwpożarowych, do instalacji uzdatniania wody, filtracji metodą odwróconej osmozy, itd. Przeznaczone do pompowania średnio agresywnych cieczy, do napełniania bojlerów, instalacji myjących, grzewczych, chłodniczych i klimatyzacyjnych.



Dostępna w wersji ze stali AISI 316 (EVMSL)



Dostępna w wersji z żeliwa (EVMSG)



Łatwa konserwacja



Wysoka sprawność



Różne rozwiązania złączy rurowych

Materiały

Korpus pompy	AISI 304 AISI 316L (EVMSL) Żeliwo (EVMSG)
Wirnik	AISI 304 AISI 316L (EVMSL)
Wał	AISI 304 AISI 316L (EVMSL)
Uszczelnienie mechaniczne	Nieodciążone Q ₁ BEG SiC/Węgiel/EPDM Q ₁ BVG: SiC/Węgiel/FPM HQ ₁ BEG: SiC/Węgiel/EPDM HQ ₁ Q ₁ EG: SiC/SiC/EPDM HQ ₁ BVG: SiC/Węgiel/FPM HQ ₁ Q ₁ VG: SiC/SiC/FPM
Wspornik silnika	Żeliwo

Dane techniczne

Maks. ciśnienie robocze	16 bar dla wersji z kołnierzem owalnym (N)25 bar dla pozostałych pomp z tej serii
Temperatura maks. cieczy	-30 ° ÷ +140 °C
MEI	> 0,7
Bieguny	2
Klasa izolacji	F (klasa wzrostu temperatury B)
Stopień ochrony	IP55
Napięcie	Jednofazowe 230V ±10% Trójfazowe 230/400V ±10% (do 4 kW) Trójfazowe 400/690V ±10% (od 5,5 kW wzwyż)

Akcesoria



Zestaw przeciwkołnierzy

Strona 326 - stal cynkowana, AISI 316 zestaw przeciwkołnierzy



Panele sterownicze i układy sterowania

Strona 358 - **E-drive**

- układy sterowania do regulacji prędkości

Strona 362 - **Panele sterownicze**

SERIA 1EP-E, QM1, QT1, QS1, QA50/B - QA60/C, SMART



Złącza

Strona 384 - złącze Victaulic® (V)
- złącze Victaulic® (V) z króćcem
- Zaciskowy króciec do spawania (C)

EVMS(L)(G)



Pionowe pompy wielostopniowe ze stali AISI 304, AISI 316 lub z żeliwa

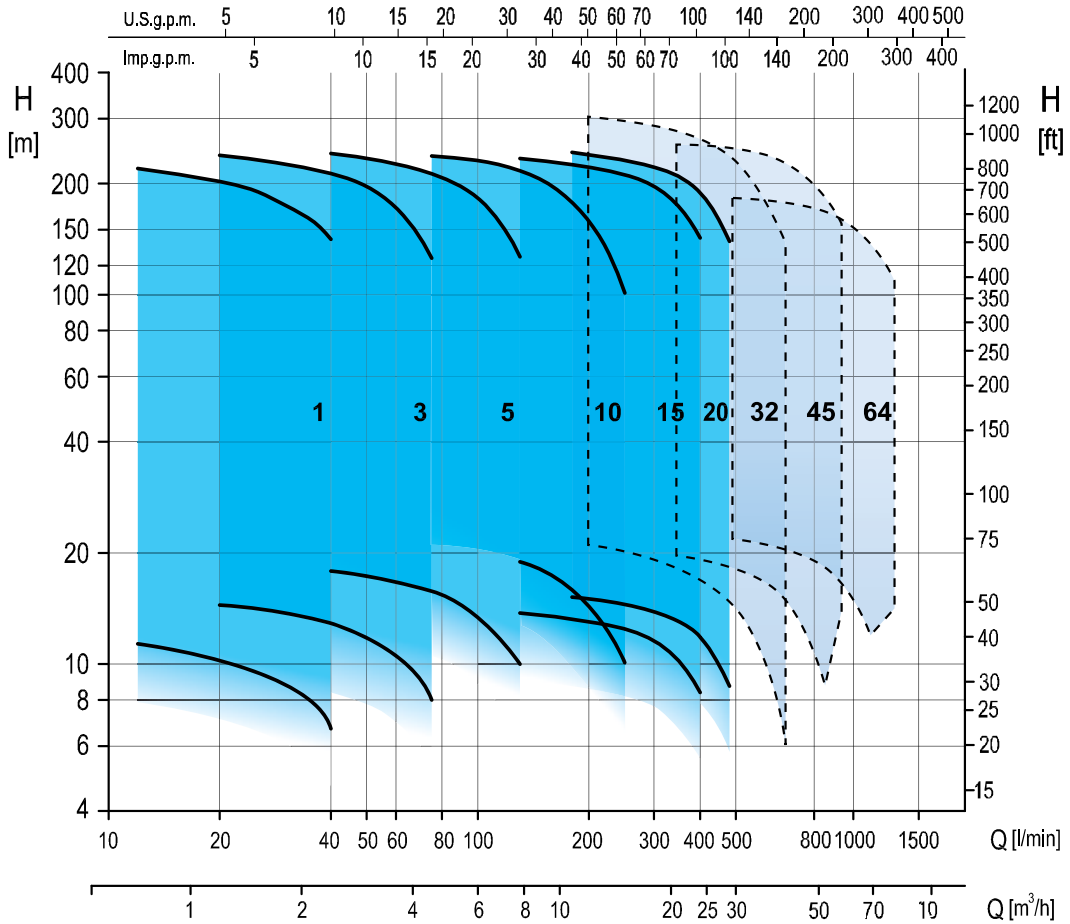

Montaż

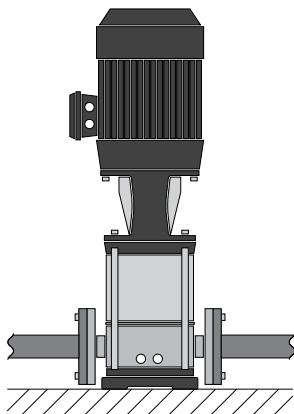

Pompy wirnikowe EVMS, dzięki swoim ograniczonym wymiarom, są łatwe w montażu również w sytuacji ograniczonego miejsca lub w miejscach trudnodostępnych. Ich solidna i niezawodna budowa zapewnia wysoką sprawność w takich zastosowaniach, jak rozprówdzenie wody, w których wymagana jest długotrwała, bezawaryjna praca.

EVMS 1



Pionowe pompy wielostopniowe

Tabela typów

Model		HP	kW	Q=Wydajność						Wielkość silnika	Pobór prądu [A]		
Jednofazowy 230 V	Trójfazowy 230/400V			l/min	0	12	20	30	40		1~ 230 V	3~ 230 V	3~ 400 V
				m³/h	0	0,7	1,2	1,8	2,4				
				H=Wysokość podnoszenia [m]									
EVMS(.)1 2/0.37M	EVMS(.)1 2/0.37	0,5	0,37		11,9	11,2	10,4	9,1	7,1	71	3,1	1,70	1,00
EVMS(.)1 3/0.37M	EVMS(.)1 3/0.37	0,5	0,37		17,9	16,8	15,6	13,6	10,6	71	3,1	1,70	1,00
EVMS(.)1 4/0.37M	EVMS(.)1 4/0.37	0,5	0,37		23,8	22,4	20,8	18,2	14,2	71	3,1	1,70	1,00
EVMS(.)1 5/0.37M	EVMS(.)1 5/0.37	0,5	0,37		30,0	28,0	26,0	22,7	17,7	71	3,1	1,70	1,00
EVMS(.)1 6/0.37M	EVMS(.)1 6/0.37	0,5	0,37		35,8	33,6	31,2	27,3	21,2	71	3,1	1,70	1,00
EVMS(.)1 7/0.37M	EVMS(.)1 7/0.37	0,5	0,37		41,5	39,2	36,4	31,8	24,8	71	3,1	1,70	1,00
EVMS(.)1 8/0.37M	EVMS(.)1 8/0.37	0,5	0,37		47,5	44,5	41,5	36,4	28,3	71	3,1	1,70	1,00
EVMS(.)1 9/0.55M	EVMS(.)1 9/0.55	0,75	0,55		53,5	50,5	47,0	41,0	31,8	71	3,9	2,60	1,50
EVMS(.)1 10/0.55M	EVMS(.)1 10/0.55	0,75	0,55		59,6	56,0	52,0	45,5	35,4	71	3,9	2,60	1,50
EVMS(.)1 11/0.55M	EVMS(.)1 11/0.55	0,75	0,55		65,5	61,5	57,0	50,0	38,9	71	3,9	2,60	1,50
EVMS(.)1 12/0.55M	EVMS(.)1 12/0.55	0,75	0,55		71,5	67,0	62,5	54,5	42,5	71	3,9	2,60	1,50
EVMS(.)1 13/0.55M	EVMS(.)1 13/0.55	0,75	0,55		77,5	73,0	67,5	59,0	46,0	71	3,9	2,60	1,50
EVMS(.)1 14/0.75M	EVMS(.)1 14/0.75	1	0,75		83,5	78,5	73,0	63,5	49,5	80	5,3	3,0	1,7
EVMS(.)1 16/0.75M	EVMS(.)1 16/0.75	1	0,75		95,5	89,5	83,0	72,5	56,5	80	5,3	3,0	1,7
EVMS(.)1 18/1.1M	EVMS(.)1 18/1.1	1,5	1,1		107,0	101,0	93,5	82,0	63,5	80	6,5	4,3	2,5
EVMS(.)1 20/1.1M	EVMS(.)1 20/1.1	1,5	1,1		119,0	112,0	104,0	91,0	71,0	80	6,5	4,3	2,5
EVMS(.)1 22/1.1M	EVMS(.)1 22/1.1	1,5	1,1		131,0	123,0	114,0	100,0	78,0	80	6,5	4,3	2,5
EVMS(.)1 24/1.1M	EVMS(.)1 24/1.1	1,5	1,1		143,0	135,0	125,0	109,0	85,0	80	6,5	4,3	2,5
EVMS(.)1 26/1.1M	EVMS(.)1 26/1.1	1,5	1,1		155,0	146,0	135,0	118,0	92,0	80	6,5	4,3	2,5
EVMS(.)1 27/1.5M	EVMS(.)1 27/1.5	2	1,5		161,0	151,0	140,0	123,0	95,5	90	8,8	5,8	3,3
EVMS(.)1 29/1.5M	EVMS(.)1 29/1.5	2	1,5		173,0	163,0	151,0	132,0	103,0	90	8,8	5,8	3,3
EVMS(.)1 32/1.5M	EVMS(.)1 32/1.5	2	1,5		191,0	179,0	166,0	145,0	113,0	90	8,8	5,8	3,3
EVMS(.)1 34/1.5M	EVMS(.)1 34/1.5	2	1,5		203,0	191,0	177,0	155,0	120,0	90	8,8	5,8	3,3
EVMS(.)1 37/2.2M	EVMS(.)1 37/2.2	3	2,2		221,0	207,0	192,0	168,0	131,0	90	12,9	8,2	4,7
EVMS(.)1 39/2.2M	EVMS(.)1 39/2.2	3	2,2		232,0	219,0	203,0	177,0	138,0	90	12,9	8,2	4,7

Konfiguracja modelu



Kasetowe uszczelnienie wału

Maks. ciśnienie robocze [bar]

EVMS ze stali AISI 304 - EVMSL ze stali AISI 316

EVMSG z żeliwa



Kołnierz owalny (N)

Kołnierz okrągły (F)

Kołnierz luźny (LF)

Victaulic® (V)

Zacisk (C)

Kołnierz owalny (N)

Kołnierz okrągły (F)

Nieodciążone SiC/Węgiel EPDM	Q ₁ BEG	16	strona 134	strona 134	o	o	o	o	o	o	strona 136	strona 136
Odciążone SiC/Węgiel EPDM	HQ ₁ BEG	25	o	16 bar: o 25 bar: strona 134	o	o	o	o	o	o	o	16 bar: o 25 bar: strona 136
Odciążone SiC/SiC EPDM	HQ ₉ Q ₁ EG	25	o	o	o	o	o	o	o	o	o	o
Nieodciążone SiC/Węgiel FPM	Q ₁ BVG	16	o	o	o	o	o	o	o	o	o	o
Odciążone SiC/Węgiel FPM	HQ ₁ BVG	25	o	o	o	o	o	o	o	o	o	o
Odciążone SiC/SiC FPM	HQ ₉ Q ₁ BVG	25	o	o	o	o	o	o	o	o	o	o

o Na zamówienie, prosimy o kontakt z naszą siecią sprzedaży.

W zestawie: przeciwkołnierze owalne (N), złącza zaciskowe (C)



Brak w zestawie: przeciwkołnierze okrągłe (F), złącze Victaulic® (V), króciec zaciskowy, jako akcesoria Patrz strona 388

EVMS 1



Pionowe pompy wielostopniowe ze stali AISI 304

EVMS(L)(G)

			Kołnierz owalny (N)				Kołnierz okrągły (F)			
										
			DNA DNM G1				DNA DNM Ø25			
Model	HP	KW	Kod 1 x 230 V	Euro	Kod 3 x 230/400V	Euro	Kod 1 x 230 V	Euro	Kod 3 x 230/400V	Euro
EVMS1-2	0,5	0,37	26251000020	526,00	26251000024	491,00	26251100020	523,00	26251100024	489,00
EVMS1-3	0,5	0,37	26251000030	537,00	26251000034	502,00	26251100030	535,00	26251100034	499,00
EVMS1-4	0,5	0,37	26251000040	562,00	26251000044	526,00	26251100040	560,00	26251100044	523,00
EVMS1-5	0,5	0,37	26251000050	589,00	26251000054	551,00	26251100050	587,00	26251100054	548,00
EVMS1-6	0,5	0,37	26251000060	615,00	26251000064	575,00	26251100060	613,00	26251100064	572,00
EVMS1-7	0,5	0,37	26251000070	639,00	26251000074	598,00	26251100070	636,00	26251100074	595,00
EVMS1-8	0,5	0,37	26251000080	665,00	26251000084	621,00	26251100080	661,00	26251100084	618,00
EVMS1-9	0,75	0,55	26251000090	676,00	26251000094	644,00	26251100090	673,00	26251100094	641,00
EVMS1-10	0,75	0,55	26251000100	693,00	26251000104	659,00	26251100100	689,00	26251100104	656,00
EVMS1-11	0,75	0,55	26251000110	719,00	26251000114	684,00	26251100110	716,00	26251100114	681,00
EVMS1-12	0,75	0,55	26251000120	756,00	26251000124	720,00	26251100120	752,00	26251100124	717,00
EVMS1-13	0,75	0,55	26251000130	826,00	26251000134	786,00	26251100130	822,00	26251100134	782,00
EVMS1-14	1	0,75	26251000140	846,00	26251000145	818,00	26251100140	842,00	26251100145	814,00
EVMS1-16	1	0,75	26251000160	883,00	26251000165	853,00	26251100160	879,00	26251100165	849,00
EVMS1-18	1,5	1,1	26251000180	961,00	26251000185	929,00	26251100180	957,00	26251100185	925,00
EVMS1-20	1,5	1,1	26251000200	1.041,00	26251000205	1.005,00	26251100200	1.036,00	26251100205	1.000,00
EVMS1-22	1,5	1,1	26251000220	1.119,00	26251000225	1.082,00	26251100220	1.114,00	26251100225	1.076,00
EVMS1-24	1,5	1,1	26251000240	1.199,00	26251000245	1.158,00	26251100240	1.193,00	26251100245	1.152,00
EVMS1-26	1,5	1,1	26251000260	1.277,00	26251000265	1.234,00	26251100260	1.271,00	26251100265	1.228,00
EVMS1-27	2	1,5	-	-	-	-	26251100270	1.312,00	26251100275	1.277,00
EVMS1-29	2	1,5	-	-	-	-	26251100290	1.399,00	26251100295	1.361,00
EVMS1-32	2	1,5	-	-	-	-	26251100320	1.437,00	26251100325	1.446,00
EVMS1-34	2	1,5	-	-	-	-	26251100340	1.512,00	26251100345	1.529,00
EVMS1-37	3	2,2	-	-	-	-	26251100370	1.599,00	26251100375	1.614,00
EVMS1-39	3	2,2	-	-	-	-	26251100390	1.689,00	26251100395	1.698,00

W zestawie: przeciwkołnierze owalne(N)

Brak w zestawie: przeciwkołnierze okrągłe, jako akcesoria. Patrz strona 384

EVMSL 1



Pionowe pompy wielostopniowe ze stali AISI 316

Model	HP	kW	Kołnierz owalny (N)				Kołnierz okrągły (F)			
			DNA DNM G1		DNA DNM 025					
			Kod 1 x 230 V	Euro	Kod 3 x 230/400V	Euro	Kod 1 x 230 V	Euro	Kod 3 x 230/400V	Euro
EVMSL1-2	0,5	0,37	26252000020	565,00	26252000024	528,00	26252100020	563,00	26252100024	526,00
EVMSL1-3	0,5	0,37	26252000030	577,00	26252000034	540,00	26252100030	575,00	26252100034	537,00
EVMSL1-4	0,5	0,37	26252000040	604,00	26252000044	565,00	26252100040	602,00	26252100044	563,00
EVMSL1-5	0,5	0,37	26252000050	633,00	26252000054	592,00	26252100050	631,00	26252100054	589,00
EVMSL1-6	0,5	0,37	26252000060	667,00	26252000064	618,00	26252100060	659,00	26252100064	615,00
EVMSL1-7	0,5	0,37	26252000070	693,00	26252000074	643,00	26252100070	684,00	26252100074	640,00
EVMSL1-8	0,5	0,37	26252000080	721,00	26252000084	674,00	26252100080	717,00	26252100084	671,00
EVMSL1-9	0,75	0,55	26252000090	733,00	26252000094	699,00	26252100090	730,00	26252100094	696,00
EVMSL1-10	0,75	0,55	26252000100	752,00	26252000104	715,00	26252100100	748,00	26252100104	712,00
EVMSL1-11	0,75	0,55	26252000110	780,00	26252000114	742,00	26252100110	777,00	26252100114	739,00
EVMSL1-12	0,75	0,55	26252000120	828,00	26252000124	781,00	26252100120	816,00	26252100124	778,00
EVMSL1-13	0,75	0,55	26252000130	904,00	26252000134	853,00	26252100130	892,00	26252100134	849,00
EVMSL1-14	1	0,75	26252000140	926,00	26252000145	888,00	26252100140	914,00	26252100145	883,00
EVMSL1-16	1	0,75	26252000160	967,00	26252000165	934,00	26252100160	963,00	26252100165	930,00
EVMSL1-18	1,5	1,1	26252000180	1.052,00	26252000185	1.017,00	26252100180	1.048,00	26252100185	1.013,00
EVMSL1-20	1,5	1,1	26252000200	1.139,00	26252000205	1.101,00	26252100200	1.135,00	26252100205	1.095,00
EVMSL1-22	1,5	1,1	26252000220	1.225,00	26252000225	1.185,00	26252100220	1.220,00	26252100225	1.178,00
EVMSL1-24	1,5	1,1	26252000240	1.313,00	26252000245	1.268,00	26252100240	1.306,00	26252100245	1.262,00
EVMSL1-26	1,5	1,1	26252000260	1.398,00	26252000265	1.351,00	26252100260	1.392,00	26252100265	1.345,00
EVMSL1-27	2	1,5	-	-	-	-	26252100270	1.437,00	26252100275	1.398,00
EVMSL1-29	2	1,5	-	-	-	-	26252100290	1.532,00	26252100295	1.490,00
EVMSL1-32	2	1,5	-	-	-	-	26252100320	1.574,00	26252100325	1.583,00
EVMSL1-34	2	1,5	-	-	-	-	26252100340	1.656,00	26252100345	1.674,00
EVMSL1-37	3	2,2	-	-	-	-	26252100370	1.751,00	26252100375	1.767,00
EVMSL1-39	3	2,2	-	-	-	-	26252100390	1.850,00	26252100395	1.859,00

W zestawie: przeciwkołnierze owalne(N)
 Brak w zestawie: przeciwkołnierze okrągłe, jako akcesoria. Patrz strona 384

EVMS(L)(G)

EVMSG 1

Pionowe pompy wielostopniowe z żeliwa



EVMS(L)(G)

			Kołnierz owalny (N)				Kołnierz okrągły (F)			
										
			DNA DNM G1				DNA DNM Ø25			
Model	HP	KW	Kod 1 x 230 V	Euro	Kod 3 x 230/400V	Euro	Kod 1 x 230 V	Euro	Kod 3 x 230/400V	Euro
EVMSG1-2	0,5	0,37	26250000020	516,00	26250000024	483,00	26250100020	506,00	26250100024	481,00
EVMSG1-3	0,5	0,37	26250000030	537,00	26250000034	502,00	26250100030	532,00	26250100034	497,00
EVMSG1-4	0,5	0,37	26250000040	557,00	26250000044	520,00	26250100040	554,00	26250100044	518,00
EVMSG1-5	0,5	0,37	26250000050	566,00	26250000054	529,00	26250100050	579,00	26250100054	541,00
EVMSG1-6	0,5	0,37	26250000060	577,00	26250000064	539,00	26250100060	603,00	26250100064	564,00
EVMSG1-7	0,5	0,37	26250000070	597,00	26250000074	558,00	26250100070	623,00	26250100074	583,00
EVMSG1-8	0,5	0,37	26250000080	617,00	26250000084	576,00	26250100080	644,00	26250100084	601,00
EVMSG1-9	0,75	0,55	26250000090	631,00	26250000094	590,00	26250100090	659,00	26250100094	616,00
EVMSG1-10	0,75	0,55	26250000100	654,00	26250000104	603,00	26250100100	672,00	26250100104	628,00
EVMSG1-11	0,75	0,55	26250000110	664,00	26250000114	632,00	26250100110	690,00	26250100114	657,00
EVMSG1-12	0,75	0,55	26250000120	695,00	26250000124	661,00	26250100120	719,00	26250100124	685,00
EVMSG1-13	0,75	0,55	26250000130	724,00	26250000134	689,00	26250100130	748,00	26250100134	713,00
EVMSG1-14	1	0,75	26250000140	786,00	26250000145	748,00	26250100140	778,00	26250100145	741,00
EVMSG1-16	1	0,75	26250000160	814,00	26250000165	775,00	26250100160	838,00	26250100165	798,00
EVMSG1-18	1,5	1,1	26250000180	868,00	26250000185	827,00	26250100180	892,00	26250100185	849,00
EVMSG1-20	1,5	1,1	26250000200	920,00	26250000205	885,00	26250100200	944,00	26250100205	908,00
EVMSG1-22	1,5	1,1	26250000220	980,00	26250000225	943,00	26250100220	1.003,00	26250100225	965,00
EVMSG1-24	1,5	1,1	26250000240	1.012,00	26250000245	973,00	26250100240	1.034,00	26250100245	995,00
EVMSG1-26	1,5	1,1	26250000260	1.042,00	26250000265	1.002,00	26250100260	1.065,00	26250100265	1.024,00
EVMSG1-27	2	1,5	-	-	-	-	26250100270	1.180,00	26250100275	1.134,00
EVMSG1-29	2	1,5	-	-	-	-	26250100290	1.251,00	26250100295	1.192,00
EVMSG1-32	2	1,5	-	-	-	-	26250100320	1.299,00	26250100325	1.237,00
EVMSG1-34	2	1,5	-	-	-	-	26250100340	1.329,00	26250100345	1.280,00
EVMSG1-37	3	2,2	-	-	-	-	26250100370	1.389,00	26250100375	1.324,00
EVMSG1-39	3	2,2	-	-	-	-	26250100390	1.470,00	26250100395	1.413,00

W zestawie: przeciwkołnierze owalne(N)

Brak w zestawie: przeciwkołnierze okrągłe, jako akcesoria. Patrz strona 384

EVMS 3

Pionowe pompy wielostopniowe

Tabela typów

Model		HP	kW	Q=Wydajność						Wielkość silnika	Pobór prądu [A]			
Jednofazowy 230 V	Trójfazowy 230/400V			l/min	0	20	30	40	60		75	1~	3~	
				m³/h	0	1,2	1,8	2,4	3,6		4,5		230 V	230 V
				H=Wysokość podnoszenia [m]										
EVMS(.)3 2/0.37M	EVMS(.)3 2/0.37	0,5	0,37		14,7	14,1	13,6	12,9	10,9	8,3	71	3,1	1,70	1,00
EVMS(.)3 3/0.37M	EVMS(.)3 3/0.37	0,5	0,37		22,1	21,1	20,4	19,4	16,4	12,5	71	3,1	1,70	1,00
EVMS(.)3 4/0.37M	EVMS(.)3 4/0.37	0,5	0,37		29,5	28,2	27,1	25,8	21,9	16,7	71	3,1	1,70	1,00
EVMS(.)3 5/0.55M	EVMS(.)3 5/0.55	0,75	0,55		36,9	35,2	33,9	32,3	27,4	20,9	71	3,9	2,60	1,50
EVMS(.)3 6/0.55M	EVMS(.)3 6/0.55	0,75	0,55		44,2	42,5	40,5	38,8	32,8	25	71	3,9	2,60	1,50
EVMS(.)3 7/0.75M	EVMS(.)3 7/0.75	1	0,75		51,5	49,5	47,5	45	38,3	29,2	80	5,3	3,0	1,7
EVMS(.)3 8/0.75M	EVMS(.)3 8/0.75	1	0,75		59	56,5	54,5	51,5	44	33,4	80	5,3	3,0	1,7
EVMS(.)3 9/1.1M	EVMS(.)3 9/1.1	1,5	1,1		66,5	63,5	61	58	49	37,6	80	6,5	4,3	2,5
EVMS(.)3 10/1.1M	EVMS(.)3 10/1.1	1,5	1,1		73,5	70,5	68	64,5	54,5	41,5	80	6,5	4,3	2,5
EVMS(.)3 11/1.1M	EVMS(.)3 11/1.1	1,5	1,1		81	77,5	74,5	71	60	46,0	80	6,5	4,3	2,5
EVMS(.)3 12/1.1M	EVMS(.)3 12/1.1	1,5	1,1		88,5	84,5	81,5	77,5	65,5	50,0	80	6,5	4,3	2,5
EVMS(.)3 13/1.5M	EVMS(.)3 13/1.5	2	1,5		96	91,5	88	84	71	54,5	90	8,8	5,8	3,3
EVMS(.)3 14/1.5M	EVMS(.)3 14/1.5	2	1,5		103	98,5	95	90,5	76,5	58,5	90	8,8	5,8	3,3
EVMS(.)3 15/1.5M	EVMS(.)3 15/1.5	2	1,5		111	106	102	97	82	62,5	90	8,8	5,8	3,3
EVMS(.)3 16/1.5M	EVMS(.)3 16/1.5	2	1,5		118	113	109	103	87,5	67,0	90	8,8	5,8	3,3
EVMS(.)3 17/2.2M	EVMS(.)3 17/2.2	3	2,2		125	120	115	110	93	71,0	90	12,9	8,2	4,7
EVMS(.)3 19/2.2M	EVMS(.)3 19/2.2	3	2,2		140	134	129	123	104	79,5	90	12,9	8,2	4,7
EVMS(.)3 21/2.2M	EVMS(.)3 21/2.2	3	2,2		155	148	142	136	115	87,5	90	12,9	8,2	4,7
EVMS(.)3 23/2.2M	EVMS(.)3 23/2.2	3	2,2		170	162	156	149	126	96,0	90	12,9	8,2	4,7
EVMS(.)3 24/2.2M	EVMS(.)3 24/2.2	3	2,2		177	169	163	155	131	100,0	90	12,9	8,2	4,7
-	EVMS(.)3 25/3.0	4	3		184	176	170	161	137	104,0	100	-	11,1	6,4
-	EVMS(.)3 27/3.0	4	3		199	190	183	174	148	113,0	100	-	11,1	6,4
-	EVMS(.)3 29/3.0	4	3		214	204	197	187	159	121,0	100	-	11,1	6,4
-	EVMS(.)3 31/3.0	4	3		229	218	210	200	170	129,0	100	-	11,1	6,4
-	EVMS(.)3 33/3.0	4	3		243	232	224	213	181	138,0	100	-	11,1	6,4

Konfiguracja modelu

 Maks. ciśnienie robocze [bar]	EVMS ze stali AISI 304 - EVMSL ze stali AISI 316					EVMSG z żeliwa	
	Kołnierz owalny (N)	Kołnierz okrągły (F)	Kołnierz luźny (LF)	Victaulic® (V)	Zacisk (C)	Kołnierz owalny (N)	Kołnierz okrągły (F)
Kasetowe uszczelnienie wału							
Nieodciążone SiC/Węgiel EPDM Q ₁ BEG	16	strona 138	strona 138	o	o	o	strona 140
Odciążone SiC/Węgiel EPDM HQ ₁ BEG	25	o	16 bar: o 25 bar: strona 138	o	o	o	16 bar: o 25 bar: strona 140
Odciążone SiC/SiC EPDM HQ ₀ Q ₁ EG	25	o	o	o	o	o	o
Nieodciążone SiC/Węgiel FPM Q ₁ BVG	16	o	o	o	o	o	o
Odciążone SiC/Węgiel FPM HQ ₁ BVG	25	o	o	o	o	o	o
Odciążone SiC/SiC FPM HQ ₀ Q ₁ VG	25	o	o	o	o	o	o

o Na zamówienie, prosimy o kontakt z naszą siecią sprzedaży.

W zestawie: przeciwnierze owalne(N), złącza zaciskowe (C)

Brak w zestawie: przeciwnierze okrągłe (F), złącze Victaulic® (V), króciec zaciskowy, jako akcesoria Patrz strona 388

EVMS 3



Pionowe pompy wielostopniowe ze stali AISI 304

WIELOSTOPNIOWE

			Kołnierz owalny (N)				Kołnierz okrągły (F)			
										
			DNA DNM G1				DNA DNM Ø25			
Model	HP	KW	Kod 1 x 230 V	Euro	Kod 3 x 230/400V	Euro	Kod 1 x 230 V	Euro	Kod 3 x 230/400V	Euro
EVMS3- 2	0,5	0,37	26351000020	593,00	26351000024	554,00	26351100020	589,00	26351100024	551,00
EVMS3- 3	0,5	0,37	26351000030	619,00	26351000034	578,00	26351100030	616,00	26351100034	575,00
EVMS3- 4	0,5	0,37	26351000040	655,00	26351000044	612,00	26351100040	652,00	26351100044	609,00
EVMS3- 5	0,75	0,55	26351000050	691,00	26351000054	646,00	26351100050	687,00	26351100054	643,00
EVMS3- 6	0,75	0,55	26351000060	717,00	26351000064	669,00	26351100060	713,00	26351100064	667,00
EVMS3- 7	1	0,75	26351000070	788,00	26351000075	737,00	26351100070	784,00	26351100075	733,00
EVMS3- 8	1	0,75	26351000080	825,00	26351000085	770,00	26351100080	821,00	26351100085	766,00
EVMS3- 9	1,5	1,1	26351000090	869,00	26351000095	828,00	26351100090	865,00	26351100095	824,00
EVMS3- 10	1,5	1,1	26351000100	904,00	26351000105	861,00	26351100100	899,00	26351100105	857,00
EVMS3- 11	1,5	1,1	26351000110	949,00	26351000115	905,00	26351100110	945,00	26351100115	901,00
EVMS3- 12	1,5	1,1	26351000120	1.003,00	26351000125	955,00	26351100120	998,00	26351100125	951,00
EVMS3- 13	2	1,5	26351000130	1.179,00	26351000135	1.122,00	26351100130	1.173,00	26351100135	1.117,00
EVMS3- 14	2	1,5	26351000140	1.206,00	26351000145	1.148,00	26351100140	1.200,00	26351100145	1.143,00
EVMS3- 15	2	1,5	26351000150	1.224,00	26351000155	1.165,00	26351100150	1.218,00	26351100155	1.159,00
EVMS3- 16	2	1,5	26351000160	1.229,00	26351000165	1.182,00	26351100160	1.223,00	26351100165	1.176,00
EVMS3- 17	3	2,2	26351000170	1.326,00	26351000175	1.275,00	26351100170	1.319,00	26351100175	1.269,00
EVMS3- 19	3	2,2	26351000190	1.365,00	26351000195	1.313,00	26351100190	1.358,00	26351100195	1.306,00
EVMS3- 21	3	2,2	26351000210	1.404,00	26351000215	1.351,00	26351100210	1.398,00	26351100215	1.344,00
EVMS3- 23	3	2,2	-	-	-	-	26351100230	1.543,00	26351100235	1.484,00
EVMS3- 24	3	2,2	-	-	-	-	26351100240	1.583,00	26351100245	1.522,00
EVMS3- 25	4	3	-	-	-	-	-	-	26351100255	1.559,00
EVMS3- 27	4	3	-	-	-	-	-	-	26351100275	1.624,00
EVMS3- 29	4	3	-	-	-	-	-	-	26351100295	1.709,00
EVMS3- 31	4	3	-	-	-	-	-	-	26351100315	1.784,00
EVMS3- 33	4	3	-	-	-	-	-	-	26351100335	1.859,00



W zestawie: przeciwkołnierze owalne(N)

Brak w zestawie: przeciwkołnierze okrągłe, jako akcesoria. Patrz strona 384

EVMSL 3



Pionowe pompy wielostopniowe ze stali AISI 316

Model	HP	kW	Kołnierz owalny (N)				Kołnierz okrągły (F)			
			Kod 1 x 230 V	Euro	Kod 3 x 230/400V	Euro	Kod 1 x 230 V	Euro	Kod 3 x 230/400V	Euro
										
			DNA DNM G1				DNA DNM 025			
EVMSL3- 2	0,5	0,37	26352000020	638,00	26352000024	596,00	26352100020	633,00	26352100024	592,00
EVMSL3- 3	0,5	0,37	26352000030	665,00	26352000034	621,00	26352100030	662,00	26352100034	618,00
EVMSL3- 4	0,5	0,37	26352000040	704,00	26352000044	658,00	26352100040	701,00	26352100044	655,00
EVMSL3- 5	0,75	0,55	26352000050	743,00	26352000054	695,00	26352100050	739,00	26352100054	691,00
EVMSL3- 6	0,75	0,55	26352000060	778,00	26352000064	726,00	26352100060	774,00	26352100064	724,00
EVMSL3- 7	1	0,75	26352000070	855,00	26352000075	800,00	26352100070	851,00	26352100075	796,00
EVMSL3- 8	1	0,75	26352000080	895,00	26352000085	836,00	26352100080	891,00	26352100085	831,00
EVMSL3- 9	1,5	1,1	26352000090	943,00	26352000095	898,00	26352100090	939,00	26352100095	894,00
EVMSL3- 10	1,5	1,1	26352000100	981,00	26352000105	934,00	26352100100	976,00	26352100105	930,00
EVMSL3- 11	1,5	1,1	26352000110	1.030,00	26352000115	982,00	26352100110	1.025,00	26352100115	978,00
EVMSL3- 12	1,5	1,1	26352000120	1.098,00	26352000125	1.046,00	26352100120	1.093,00	26352100125	1.041,00
EVMSL3- 13	2	1,5	26352000130	1.291,00	26352000135	1.229,00	26352100130	1.285,00	26352100135	1.223,00
EVMSL3- 14	2	1,5	26352000140	1.321,00	26352000145	1.257,00	26352100140	1.314,00	26352100145	1.252,00
EVMSL3- 15	2	1,5	26352000150	1.340,00	26352000155	1.276,00	26352100150	1.334,00	26352100155	1.269,00
EVMSL3- 16	2	1,5	26352000160	1.346,00	26352000165	1.294,00	26352100160	1.340,00	26352100165	1.288,00
EVMSL3- 17	3	2,2	26352000170	1.452,00	26352000175	1.396,00	26352100170	1.444,00	26352100175	1.390,00
EVMSL3- 19	3	2,2	26352000190	1.495,00	26352000195	1.438,00	26352100190	1.487,00	26352100195	1.430,00
EVMSL3- 21	3	2,2	26352000210	1.537,00	26352000215	1.479,00	26352100210	1.531,00	26352100215	1.472,00
EVMSL3- 23	3	2,2	-	-	-	-	26352100230	1.690,00	26352100235	1.625,00
EVMSL3- 24	3	2,2	-	-	-	-	26352100240	1.733,00	26352100245	1.667,00
EVMSL3- 25	4	3	-	-	-	-	-	-	26352100255	1.707,00
EVMSL3- 27	4	3	-	-	-	-	-	-	26352100275	1.778,00
EVMSL3- 29	4	3	-	-	-	-	-	-	26352100295	1.871,00
EVMSL3- 31	4	3	-	-	-	-	-	-	26352100315	1.953,00
EVMSL3- 33	4	3	-	-	-	-	-	-	26352100335	2.036,00

W zestawie: przeciwołnierze owalne(N)

Brak w zestawie: przeciwołnierze okrągłe, jako akcesoria. Patrz strona 384

EVMSG 3

Pionowe pompy wielostopniowe z żeliwa



EVMSG(L)(G)

			Kołnierz owalny (N)				Kołnierz okrągły (F)			
										
			DNA DNM G1				DNA DNM Ø25			
Model	HP	KW	Kod 1 x 230 V	Euro	Kod 3 x 230/400V	Euro	Kod 1 x 230 V	Euro	Kod 3 x 230/400V	Euro
EVMSG3-2	0,5	0,37	26350000020	524,00	26350000024	489,00	26350100020	553,00	26350100024	516,00
EVMSG3-3	0,5	0,37	26350000030	553,00	26350000034	516,00	26350100030	582,00	26350100034	543,00
EVMSG3-4	0,5	0,37	26350000040	613,00	26350000044	574,00	26350100040	643,00	26350100044	600,00
EVMSG3-5	0,75	0,55	26350000050	629,00	26350000054	588,00	26350100050	658,00	26350100054	615,00
EVMSG3-6	0,75	0,55	26350000060	660,00	26350000064	618,00	26350100060	689,00	26350100064	645,00
EVMSG3-7	1	0,75	26350000070	702,00	26350000075	656,00	26350100070	729,00	26350100075	682,00
EVMSG3-8	1	0,75	26350000080	734,00	26350000085	686,00	26350100080	759,00	26350100085	710,00
EVMSG3-9	1,5	1,1	26350000090	751,00	26350000095	716,00	26350100090	778,00	26350100095	741,00
EVMSG3-10	1,5	1,1	26350000100	795,00	26350000105	758,00	26350100100	822,00	26350100105	782,00
EVMSG3-11	1,5	1,1	26350000110	828,00	26350000115	788,00	26350100110	852,00	26350100115	811,00
EVMSG3-12	1,5	1,1	26350000120	858,00	26350000125	817,00	26350100120	884,00	26350100125	841,00
EVMSG3-13	2	1,5	26350000130	986,00	26350000135	939,00	26350100130	1.012,00	26350100135	963,00
EVMSG3-14	2	1,5	26350000140	1.016,00	26350000145	968,00	26350100140	1.041,00	26350100145	992,00
EVMSG3-15	2	1,5	26350000150	1.051,00	26350000155	1.001,00	26350100150	1.074,00	26350100155	1.024,00
EVMSG3-16	2	1,5	26350000160	1.116,00	26350000165	1.063,00	26350100160	1.139,00	26350100165	1.085,00
EVMSG3-17	3	2,2	26350000170	1.135,00	26350000175	1.091,00	26350100170	1.247,00	26350100175	1.199,00
EVMSG3-19	3	2,2	26350000190	1.166,00	26350000195	1.121,00	26350100190	1.279,00	26350100195	1.229,00
EVMSG3-21	3	2,2	26350000210	1.198,00	26350000215	1.152,00	26350100210	1.310,00	26350100215	1.259,00
EVMSG3-23	3	2,2	-	-	-	-	26350100230	1.339,00	26350100235	1.288,00
EVMSG3-24	3	2,2	-	-	-	-	26350100240	1.402,00	26350100245	1.349,00
EVMSG3-25	4	3	-	-	-	-	-	-	26350100255	1.383,00
EVMSG3-27	4	3	-	-	-	-	-	-	26350100275	1.416,00
EVMSG3-29	4	3	-	-	-	-	-	-	26350100295	1.449,00
EVMSG3-31	4	3	-	-	-	-	-	-	26350100315	1.482,00
EVMSG3-33	4	3	-	-	-	-	-	-	26350100335	1.515,00

W zestawie: przeciwkołnierze owalne(N)

Brak w zestawie: przeciwkołnierze okrągłe, jako akcesoria. Patrz strona 384

EVMS 5

Pionowe pompy wielostopniowe

Tabela typów

Model		HP	kW	Q=Wydajność						Wielkość silnika	Pobór prądu [A]				
Jednofazowy 230 V	Trójfazowy 230/400/690V			l/min	0	40	60	75	100		130	1~		3~	
				m³/h	0	2,4	3,6	4,5	6		7,8	230 V	230 V	400 V	690 V
				H=Wysokość podnoszenia [m]											
EVMS(.)5 2/0.37M	EVMS(.)5 2/0.37	0,5	0,37	19,0	18,0	17,1	16,0	13,8	10,2	71	3,1	1,70	1,00	-	
EVMS(.)5 3/0.55M	EVMS(.)5 3/0.55	0,75	0,55	28,4	26,9	25,6	23,9	20,7	15,3	71	3,9	2,60	1,50	-	
EVMS(.)5 4/0.75M	EVMS(.)5 4/0.75	1	0,75	37,9	35,9	34,1	31,9	27,6	20,4	80	5,3	3,0	1,7	-	
EVMS(.)5 5/1.1M	EVMS(.)5 5/1.1	1,5	1,1	47,5	45,0	42,5	39,9	34,5	25,5	80	6,5	4,3	2,5	-	
EVMS(.)5 6/1.5M	EVMS(.)5 6/1.5	2	1,5	57,0	54,0	51,0	48,0	41,5	30,6	90	8,8	5,8	3,3	-	
EVMS(.)5 7/1.5M	EVMS(.)5 7/1.5	2	1,5	66,5	63,0	59,5	56,0	48,5	35,7	90	8,8	5,8	3,3	-	
EVMS(.)5 8/2.2M	EVMS(.)5 8/2.2	3	2,2	76,0	72,0	68,0	64,0	55,0	41,0	90	12,9	8,2	4,7	-	
EVMS(.)5 9/2.2M	EVMS(.)5 9/2.2	3	2,2	85,5	81,0	77,0	72,0	62,0	46,0	90	12,9	8,2	4,7	-	
EVMS(.)5 10/2.2M	EVMS(.)5 10/2.2	3	2,2	95,0	90,0	85,5	80,0	69,0	51,0	90	12,9	8,2	4,7	-	
EVMS(.)5 11/2.2M	EVMS(.)5 11/2.2	3	2,2	104,0	98,5	94,0	87,5	76,0	56,0	90	12,9	8,2	4,7	-	
-	EVMS(.)5 12/3.0	4	3,0	114,0	108,0	102,0	95,5	83,0	61,0	100	-	11,1	6,4	-	
-	EVMS(.)5 13/3.0	4	3,0	123,0	117,0	111,0	104,0	89,5	66,5	100	-	11,1	6,4	-	
-	EVMS(.)5 14/3.0	4	3,0	133,0	126,0	119,0	112,0	96,5	71,5	100	-	11,1	6,4	-	
-	EVMS(.)5 15/3.0	4	3,0	142,0	135,0	128,0	120,0	104,0	76,5	100	-	11,1	6,4	-	
-	EVMS(.)5 17/4.0	5,5	4,0	161,0	153,0	145,0	136,0	117,0	86,5	112	-	15,1	8,7	-	
-	EVMS(.)5 19/4.0	5,5	4,0	180,0	171,0	162,0	152,0	131,0	97,0	112	-	15,1	8,7	-	
-	EVMS(.)5 20/4.0	5,5	4,0	190,0	179,0	171,0	160,0	138,0	102,0	112	-	15,1	8,7	-	
-	EVMS(.)5 23/5.5	7,5	5,5	218,0	206,0	196,0	183,0	159,0	117,0	132	-	-	10,4	6,0	
-	EVMS(.)5 25/5.5	7,5	5,5	237,0	224,0	213,0	199,0	173,0	127,0	132	-	-	10,4	6,0	
-	EVMS(.)5 27/5.5	7,5	5,5	256,0	242,0	230,0	215,0	186,0	138,0	132	-	-	10,4	6,0	

EVMS(L)(G)

Konfiguracja modelu



Kasetowe uszczelnienie wału

		Maks. ciśnienie robocze [bar]	EVMS ze stali AISI 304 - EVMSL ze stali AISI 316					EVMSG z Dławiwa	
			Kołnierz owalny (N)	Kołnierz okrągły (F)	Kołnierz luźny (LF)	Victaulic® (V)	Zacisk (C)	Kołnierz owalny (N)	Kołnierz okrągły (F)
Nieodciążone SiC/Węgiel EPDM	Q ₁ BEG	16	strona 142	strona 142	o	o	o	strona 143	strona 143
Odciążone SiC/Węgiel EPDM	HQ ₁ BEG	25	o	16 bar: o 25 bar: strona 142	o	o	o	o	16 bar: o 25 bar: strona 143
Odciążone SiC/SiC EPDM	HQ ₉ Q ₁ EG	25	o	o	o	o	o	o	o
Nieodciążone SiC/Węgiel FPM	Q ₁ BVG	16	o	o	o	o	o	o	o
Odciążone SiC/Węgiel FPM	HQ ₁ BVG	25	o	o	o	o	o	o	o
Odciążone SiC/SiC FPM	HQ ₉ Q ₁ VG	25	o	o	o	o	o	o	o

o Na zamówienie, prosimy o kontakt z naszą siecią sprzedaży.

W zestawie: przeciwołnierz owalny(N), złącza zaciskowe (C)



Brak w zestawie: przeciwołnierz okrągły (F), złącze Victaulic® (V), króciec zaciskowy, jako akcesoria Patrz strona 388

EVMS 5



Pionowe pompy wielostopniowe ze stali AISI 304

EVMS(L)(G)

			Kołnierz owalny (N)				Kołnierz okrągły (F)			
										
			DNA DNM G1¼				DNA DNM Ø32			
Model	HP	KW	Kod 1 x 230 V	Euro	Kod 3 x 230/400/690V	Euro	Kod 1 x 230 V	Euro	Kod 3 x 230/400/690V	Euro
EVMS5- 2	0,5	0,37	26451000020	611,00	26451000024	572,00	26451100020	608,00	26451100024	569,00
EVMS5- 3	0,75	0,55	26451000030	693,00	26451000034	648,00	26451100030	689,00	26451100034	645,00
EVMS5- 4	1	0,75	26451000040	754,00	26451000045	705,00	26451100040	751,00	26451100045	702,00
EVMS5- 5	1,5	1,1	26451000050	805,00	26451000055	766,00	26451100050	801,00	26451100055	762,00
EVMS5- 6	2	1,5	26451000060	853,00	26451000065	812,00	26451100060	849,00	26451100065	808,00
EVMS5- 7	2	1,5	26451000070	885,00	26451000075	843,00	26451100070	881,00	26451100075	839,00
EVMS5- 8	3	2,2	26451000080	1.059,00	26451000085	1.008,00	26451100080	1.054,00	26451100085	1.004,00
EVMS5- 9	3	2,2	26451000090	1.072,00	26451000095	1.031,00	26451100090	1.067,00	26451100095	1.026,00
EVMS5- 10	3	2,2	26451000100	1.118,00	26451000105	1.075,00	26451100100	1.113,00	26451100105	1.070,00
EVMS5- 11	3	2,2	26451000110	1.148,00	26451000115	1.105,00	26451100110	1.143,00	26451100115	1.099,00
EVMS5- 12	4	3,0	-	-	26451000125	1.166,00	-	-	26451100125	1.161,00
EVMS5- 13	4	3,0	-	-	26451000135	1.200,00	-	-	26451100135	1.194,00
EVMS5- 14	4	3,0	-	-	26451000145	1.233,00	-	-	26451100145	1.227,00
EVMS5- 15	4	3,0	-	-	26451000155	1.308,00	-	-	26451100155	1.302,00
EVMS5- 17	5,5	4,0	-	-	26451000175	1.517,00	-	-	26451100175	1.510,00
EVMS5- 19	5,5	4,0	-	-	-	-	-	-	26451100195	1.572,00
EVMS5- 20	5,5	4,0	-	-	-	-	-	-	26451100205	1.609,00
EVMS5- 23	7,5	5,5	-	-	-	-	-	-	26451100235	1.796,00
EVMS5- 25	7,5	5,5	-	-	-	-	-	-	26451100255	1.872,00
EVMS5- 27	7,5	5,5	-	-	-	-	-	-	26451100275	1.948,00



W zestawie: przeciwnożerze owalne(N)

Brak w zestawie: przeciwnożerze okrągłe, jako akcesoria. Patrz strona 384

EVMSL 5



Pionowe pompy wielostopniowe ze stali AISI 316

Model	HP	kW	Kołnierz owalny (N)				Kołnierz okrągły (F)			
			Kod 1 x 230 V	Euro	Kod 3 x 230/400/690V	Euro	Kod 1 x 230 V	Euro	Kod 3 x 230/400/690V	Euro
					DNA DNM G1¼				DNA DNM Ø32	
EVMSL5- 2	0,5	0,37	26452000020	666,00	26452000024	658,00	26452100020	663,00	26452100024	620,00
EVMSL5- 3	0,75	0,55	26452000030	755,00	26452000034	745,00	26452100030	751,00	26452100034	703,00
EVMSL5- 4	1	0,75	26452000040	822,00	26452000045	811,00	26452100040	819,00	26452100045	765,00
EVMSL5- 5	1,5	1,1	26452000050	878,00	26452000055	881,00	26452100050	873,00	26452100055	831,00
EVMSL5- 6	2	1,5	26452000060	930,00	26452000065	934,00	26452100060	925,00	26452100065	881,00
EVMSL5- 7	2	1,5	26452000070	965,00	26452000075	969,00	26452100070	960,00	26452100075	915,00
EVMSL5- 8	3	2,2	26452000080	1.154,00	26452000085	1.139,00	26452100080	1.149,00	26452100085	1.094,00
EVMSL5- 9	3	2,2	26452000090	1.169,00	26452000095	1.165,00	26452100090	1.163,00	26452100095	1.118,00
EVMSL5- 10	3	2,2	26452000100	1.219,00	26452000105	1.215,00	26452100100	1.213,00	26452100105	1.166,00
EVMSL5- 11	3	2,2	26452000110	1.251,00	26452000115	1.249,00	26452100110	1.246,00	26452100115	1.198,00
EVMSL5- 12	4	3	-	-	26452000125	1.318,00	-	-	26452100125	1.266,00
EVMSL5- 13	4	3	-	-	26452000135	1.356,00	-	-	26452100135	1.301,00
EVMSL5- 14	4	3	-	-	26452000145	1.393,00	-	-	26452100145	1.337,00
EVMSL5- 15	4	3	-	-	26452000155	1.478,00	-	-	26452100155	1.419,00
EVMSL5- 17	5,5	4	-	-	26452000175	1.714,00	-	-	26452100175	1.646,00
EVMSL5- 19	5,5	4	-	-	-	-	-	-	26452100195	1.713,00
EVMSL5- 20	5,5	4	-	-	-	-	-	-	26452100205	1.754,00
EVMSL5- 23	7,5	5,5	-	-	-	-	-	-	26452100235	1.958,00
EVMSL5- 25	7,5	5,5	-	-	-	-	-	-	26452100255	2.041,00
EVMSL5- 27	7,5	5,5	-	-	-	-	-	-	26452100275	2.123,00

W zestawie: przeciwkołnierze owalne(N)



Brak w zestawie: przeciwkołnierze okrągłe, jako akcesoria. Patrz strona 384

EVMSG 5

Pionowe pompy wielostopniowe z żeliwa



EVMS(L)(G)

			Kołnierz owalny (N)				Kołnierz okrągły (F)			
										
			DNA DNM G1¼				DNA DNM Ø32			
Model	HP	KW	Kod 1 x 230 V	Euro	Kod 3 x 230/400/690V	Euro	Kod 1 x 230 V	Euro	Kod 3 x 230/400/690V	Euro
EVMSG5- 2	0,5	0,37	26450000020	576,00	26450000024	538,00	26450100020	601,00	26450100024	562,00
EVMSG5- 3	0,75	0,55	26450000030	622,00	26450000034	581,00	26450100030	646,00	26450100034	603,00
EVMSG5- 4	1	0,75	26450000040	669,00	26450000045	625,00	26450100040	692,00	26450100045	647,00
EVMSG5- 5	1,5	1,1	26450000050	719,00	26450000055	672,00	26450100050	743,00	26450100055	694,00
EVMSG5- 6	2	1,5	26450000060	818,00	26450000065	779,00	26450100060	837,00	26450100065	797,00
EVMSG5- 7	2	1,5	26450000070	840,00	26450000075	800,00	26450100070	863,00	26450100075	822,00
EVMSG5- 8	3	2,2	26450000080	947,00	26450000085	902,00	26450100080	968,00	26450100085	921,00
EVMSG5- 9	3	2,2	26450000090	966,00	26450000095	928,00	26450100090	996,00	26450100095	948,00
EVMSG5- 10	3	2,2	26450000100	994,00	26450000105	955,00	26450100100	1.014,00	26450100105	975,00
EVMSG5- 11	3	2,2	26450000110	1.051,00	26450000115	1.010,00	26450100110	1.071,00	26450100115	1.029,00
EVMSG5- 12	4	3,0	-	-	26450000125	1.038,00	-	-	26450100125	1.056,00
EVMSG5- 13	4	3,0	-	-	26450000135	1.097,00	-	-	26450100135	1.115,00
EVMSG5- 14	4	3,0	-	-	26450000145	1.156,00	-	-	26450100145	1.174,00
EVMSG5- 15	4	3,0	-	-	26450000155	1.209,00	-	-	26450100155	1.226,00
EVMSG5- 17	5,5	4,0	-	-	26450000175	1.249,00	-	-	26450100175	1.259,00
EVMSG5- 19	5,5	4,0	-	-	-	-	-	-	26450100195	1.313,00
EVMSG5- 20	5,5	4,0	-	-	-	-	-	-	26450100205	1.368,00
EVMSG5- 23	7,5	5,5	-	-	-	-	-	-	26450100235	1.567,00
EVMSG5- 25	7,5	5,5	-	-	-	-	-	-	26450100255	1.646,00
EVMSG5- 27	7,5	5,5	-	-	-	-	-	-	26450100275	1.752,00

W zestawie: przeciwołnierz owalny(N)

Brak w zestawie: przeciwołnierz okrągły, jako akcesoria. Patrz strona 384

EVMS 10

Pionowe pompy wielostopniowe

Tabela typów

Model		HP	kW	Q=Wydajność										Wielkość silnika	Pobór prądu [A]			
Jednofazowy 230 V	Trójfazowy 230/400/690V			H=Wysokość podnoszenia [m]											1~ 230 V			
				l/min	0	75	100	130	150	180	200	250	1~		3~			
		m³/h	0	4,5	6,0	7,8	9,0	10,8	12,0	15,0	230 V	230 V	400 V	690 V				
EVMS(.)10 2/0.75M	EVMS(.)10 2/0.75	1	0,75	21,8	21,2	20,8	19,7	18,7	16,6	14,9	9,8	80	5,3	3,0	1,7	-		
EVMS(.)10 3/1.5M	EVMS(.)10 3/1.5	2	1,5	32,7	31,8	31,2	29,6	28,0	24,9	22,4	14,7	90	8,8	5,8	3,3	-		
EVMS(.)10 4/2.2M	EVMS(.)10 4/2.2	3	2,2	43,6	42,4	41,7	39,5	37,3	33,2	29,8	19,6	90	12,9	8,2	4,7	-		
EVMS(.)10 5/2.2M	EVMS(.)10 5/2.2	3	2,2	54,5	53	52	49,3	46,7	41,5	37,3	24,6	90	12,9	8,2	4,7	-		
EVMS(.)10 6/2.2M	EVMS(.)10 6/2.2	3	2,2	65,5	63,5	62,5	59	56	50	45	29,5	90	12,9	8,2	4,7	-		
-	EVMS(.)10 7/3.0	4	3,0	76,5	74	73	69	65,5	58	52	34,4	100	-	11,1	6,4	-		
-	EVMS(.)10 8/3.0	4	3,0	87,0	84,5	83,5	79	74,5	66,5	59,5	39,3	100	-	11,1	6,4	-		
-	EVMS(.)10 9/4.0	5,5	4,0	98	95,5	93,5	89	84	74,5	67	44,0	112	-	15,1	8,7	-		
-	EVMS(.)10 10/4.0	5,5	4,0	109	106	104	98,5	93,5	83	74,5	49,0	112	-	15,1	8,7	-		
-	EVMS(.)10 11/4.0	5,5	4,0	120	116	115	109	103	91,5	82	54,0	112	-	15,1	8,7	-		
-	EVMS(.)10 12/5.5	7,5	5,5	131	127	125	118	112	99,5	89,5	59,0	132	-	-	10,4	6,0		
-	EVMS(.)10 14/5.5	7,5	5,5	153	148	146	138	131	116	104	68,5	132	-	-	10,4	6,0		
-	EVMS(.)10 15/5.5	7,5	5,5	163	159	156	148	140	124	112	73,5	132	-	-	10,4	6,0		
-	EVMS(.)10 16/7.5	10	7,5	174	169	167	158	149	133	119	78,5	132	-	-	13,6	7,9		
-	EVMS(.)10 18/7.5	10	7,5	196	191	187	178	168	149	134	88,5	132	-	-	13,6	7,9		
-	EVMS(.)10 19/7.5	10	7,5	207	201	198	188	177	158	142	93,5	132	-	-	13,6	7,9		
-	EVMS(.)10 21/7.5	10	7,5	229	222	219	207	196	174	157	103,0	132	-	-	13,6	7,9		
-	EVMS(.)10 22/11	15	11	240	233	229	217	205	183	164	108,0	160	-	-	21,3	12,3		
-	EVMS(.)10 23/11	15	11	251	244	240	227	215	191	172	113,0	160	-	-	21,3	12,3		

EVMS(L)(G)

Konfiguracja modelu



Kasetowe uszczelnienie wału

Maks. ciśnienie robocze [bar]

EVMS ze stali AISI 304 - EVMSL ze stali AISI 316

EVMSG z Żeliwa

Kołnierz owalny (N)	Kołnierz okrągły (F)	Kołnierz luźny (LF)	Victaulic® (V)	Zacisk (C)	Kołnierz owalny (N)	Kołnierz okrągły (F)
strona 146	strona 146	o	o	o	strona 148	strona 148
o	16 bar: o 25 bar: strona 146	o	o	o	o	16 bar: o 25 bar: strona 148
o	o	o	o	o	o	o
o	o	o	o	o	o	o
o	o	o	o	o	o	o
o	o	o	o	o	o	o

o Na zamówienie, prosimy o kontakt z naszą siecią sprzedaży.

W zestawie: przeciwołnierz owalny(N), złącza zaciskowe (C)



Brak w zestawie: przeciwołnierz okrągły (F), złącze Victaulic® (V), króciec zaciskowy, jako akcesoria Patrz strona 388

EVMS 10



Pionowe pompy wielostopniowe ze stali AISI 304

WIELOSTOPNIOWE

			Kołnierz owalny (N)				Kołnierz okrągły (F)			
										
			DNA DNM G1½				DNA DNM Ø40			
Model	HP	KW	Kod 1 x 230 V	Euro	Kod 3 x 230/400/690V	Euro	Kod 1 x 230 V	Euro	Kod 3 x 230/400/690V	Euro
EVMS10- 2	1	0,75	26551000020	826,00	26551000025	771,00	26551100020	822,00	26551100025	768,00
EVMS10- 3	2	1,5	26551000030	943,00	26551000035	881,00	26551100030	938,00	26551100035	877,00
EVMS10- 4	3	2,2	26551000040	1.082,00	26551000045	1.030,00	26551100040	1.076,00	26551100045	1.025,00
EVMS10- 5	3	2,2	26551000050	1.243,00	26551000055	1.183,00	26551100050	1.237,00	26551100055	1.177,00
EVMS10- 6	3	2,2	26551000060	1.306,00	26551000065	1.244,00	26551100060	1.300,00	26551100065	1.238,00
EVMS10- 7	4	3,0	-	-	26551000075	1.319,00	-	-	26551100075	1.314,00
EVMS10- 8	4	3,0	-	-	26551000085	1.381,00	-	-	26551100085	1.375,00
EVMS10- 9	5,5	4,0	-	-	26551000095	1.606,00	-	-	26551100095	1.598,00
EVMS10- 10	5,5	4,0	-	-	26551000105	1.733,00	-	-	26551100105	1.724,00
EVMS10- 11	5,5	4,0	-	-	26551000115	1.855,00	-	-	26551100115	1.846,00
EVMS10- 12	7,5	5,5	-	-	26551000125	2.018,00	-	-	26551100125	2.008,00
EVMS10- 14	7,5	5,5	-	-	26551000145	2.179,00	-	-	26551100145	2.169,00
EVMS10- 15	7,5	5,5	-	-	26551000155	2.265,00	-	-	26551100155	2.254,00
EVMS10- 16	10	7,5	-	-	-	-	-	-	26551100165	2.748,00
EVMS10- 18	10	7,5	-	-	-	-	-	-	26551100185	2.831,00
EVMS10- 19	10	7,5	-	-	-	-	-	-	26551100195	2.933,00
EVMS10- 21	10	7,5	-	-	-	-	-	-	26551100215	3.043,00
EVMS10- 22	15	11	-	-	-	-	-	-	26551100225	3.272,00
EVMS10- 23	15	11	-	-	-	-	-	-	26551100235	3.501,00

W zestawie: przeciwnożerze owalne(N)

Brak w zestawie: przeciwnożerze okrągłe, jako akcesoria. Patrz strona 384

EVMSL 10



Pionowe pompy wielostopniowe ze stali AISI 316

Model	HP	kW	Kołnierz owalny (N)				Kołnierz okrągły (F)			
			Kod 1 x 230 V	Euro	Kod 3 x 230/400/690V	Euro	Kod 1 x 230 V	Euro	Kod 3 x 230/400/690V	Euro
EVMSL10- 2	1	0,75	26552000020	941,00	26552000025	879,00	26552100020	937,00	26552100025	876,00
EVMSL10- 3	2	1,5	26552000030	1.075,00	26552000035	1.004,00	26552100030	1.069,00	26552100035	1.000,00
EVMSL10- 4	3	2,2	26552000040	1.233,00	26552000045	1.174,00	26552100040	1.227,00	26552100045	1.169,00
EVMSL10- 5	3	2,2	26552000050	1.417,00	26552000055	1.349,00	26552100050	1.410,00	26552100055	1.342,00
EVMSL10- 6	3	2,2	26552000060	1.489,00	26552000065	1.418,00	26552100060	1.482,00	26552100065	1.411,00
EVMSL10- 7	4	3	-	-	26552000075	1.504,00	-	-	26552100075	1.498,00
EVMSL10- 8	4	3	-	-	26552000085	1.574,00	-	-	26552100085	1.568,00
EVMSL10- 9	5,5	4	-	-	26552000095	1.831,00	-	-	26552100095	1.822,00
EVMSL10- 10	5,5	4	-	-	26552000105	1.976,00	-	-	26552100105	1.965,00
EVMSL10- 11	5,5	4	-	-	26552000115	2.115,00	-	-	26552100115	2.104,00
EVMSL10- 12	7,5	5,5	-	-	26552000125	2.301,00	-	-	26552100125	2.289,00
EVMSL10- 14	7,5	5,5	-	-	26552000145	2.484,00	-	-	26552100145	2.473,00
EVMSL10- 15	7,5	5,5	-	-	26552000155	2.582,00	-	-	26552100155	2.569,00
EVMSL10- 16	10	7,5	-	-	-	-	-	-	26552100165	3.105,00
EVMSL10- 18	10	7,5	-	-	-	-	-	-	26552100185	3.199,00
EVMSL10- 19	10	7,5	-	-	-	-	-	-	26552100195	3.314,00
EVMSL10- 21	10	7,5	-	-	-	-	-	-	26552100215	3.439,00
EVMSL10- 22	15	11	-	-	-	-	-	-	26552100225	3.697,00
EVMSL10- 23	15	11	-	-	-	-	-	-	26552100235	3.956,00

W zestawie: przeciwołnierze owalne(N)



Brak w zestawie: przeciwołnierze okrągłe, jako akcesoria. Patrz strona 384

EVMSG 10

Pionowe pompy wielostopniowe z żeliwa



EVMS(L)(G)

			Kołnierz owalny (N)				Kołnierz okrągły (F)			
										
			DNA DNM G1½				DNA DNM Ø40			
Model	HP	KW	Kod 1 x 230 V	Euro	Kod 3 x 230/400/690V	Euro	Kod 1 x 230 V	Euro	Kod 3 x 230/400/690V	Euro
EVMSG10- 2	1	0,75	26550000020	722,00	26550000025	675,00	26550100020	747,00	26550100025	699,00
EVMSG10- 3	2	1,5	26550000030	859,00	26550000035	803,00	26550100030	882,00	26550100035	824,00
EVMSG10- 4	3	2,2	26550000040	951,00	26550000045	906,00	26550100040	973,00	26550100045	926,00
EVMSG10- 5	3	2,2	26550000050	1.036,00	26550000055	986,00	26550100050	1.057,00	26550100055	1.006,00
EVMSG10- 6	3	2,2	26550000060	1.094,00	26550000065	1.042,00	26550100060	1.114,00	26550100065	1.061,00
EVMSG10- 7	4	3,0	-	-	26550000075	1.149,00	-	-	26550100075	1.169,00
EVMSG10- 8	4	3,0	-	-	26550000085	1.206,00	-	-	26550100085	1.223,00
EVMSG10- 9	5,5	4,0	-	-	26550000095	1.389,00	-	-	26550100095	1.280,00
EVMSG10- 10	5,5	4,0	-	-	26550000105	1.446,00	-	-	26550100105	1.462,00
EVMSG10- 11	5,5	4,0	-	-	26550000115	1.503,00	-	-	26550100115	1.518,00
EVMSG10- 12	7,5	5,5	-	-	26550000125	1.766,00	-	-	26550100125	1.779,00
EVMSG10- 14	7,5	5,5	-	-	26550000145	1.825,00	-	-	26550100145	1.836,00
EVMSG10- 15	7,5	5,5	-	-	26550000155	1.843,00	-	-	26550100155	1.893,00
EVMSG10- 16	10	7,5	-	-	-	-	-	-	26550100165	2.062,00
EVMSG10- 18	10	7,5	-	-	-	-	-	-	26550100185	2.174,00
EVMSG10- 19	10	7,5	-	-	-	-	-	-	26550100195	2.285,00
EVMSG10- 21	10	7,5	-	-	-	-	-	-	26550100215	2.397,00
EVMSG10- 22	15	11	-	-	-	-	-	-	26550100225	2.929,00
EVMSG10- 23	15	11	-	-	-	-	-	-	26550100235	3.002,00

W zestawie: przeciwołnierz owalny(N)

Brak w zestawie: przeciwołnierz okrągły, jako akcesoria. Patrz strona 384

EVMS 15

Pionowe pompy wielostopniowe

Tabela typów

Model		HP	kW	Q=Wydajność										Wiek-kość silnika	Pobór prądu [A]			
Jednofazowy 230 V	Trójfazowy 230/400/690V			l/min	0	130	150	180	200	250	300	350	400		1~	3~		
				m³/h	0	7,8	9,0	10,8	12,0	15,0	18,0	21,0	24,0	H=Wysokość podnoszenia [m]				
						230 V	230 V	400 V	690 V									
EVMS(.)15 1/1.1M	EVMS(.)15 1/1.1	1,5	1,1		14,9	13,3	13	12,4	12,1	10,8	9,5	7,5	4,8	80	6,5	4,3	2,5	-
EVMS(.)15 2/2.2M	EVMS(.)15 2/2.2	3	2,2		29,5	27,5	27,1	26	26,1	24,9	23,1	20,4	16,8	90	12,9	8,2	4,7	-
-	EVMS(.)15 3/3.0	4	3,0		44,5	41,5	40,5	39,7	39,1	37,3	34,7	30,6	25,2	100	-	11,1	6,4	-
-	EVMS(.)15 4/4.0	5,5	4,0		59	55	54,5	53	52	50	46,5	41	33,6	112	-	15,1	8,7	-
-	EVMS(.)15 5/5.5	7,5	5,5		73,5	69	68	66	65	62	58	51	42,0	132	-	-	10,4	6,0
-	EVMS(.)15 6/5.5	7,5	5,5		88,5	82,5	81,5	79,5	78	74,5	69,5	61	50,5	132	-	-	10,4	6,0
-	EVMS(.)15 7/7.5	10	7,5		103	96,5	95,0	92,5	91	87	81	71,5	58,5	132	-	-	13,6	7,9
-	EVMS(.)15 8/7.5	10	7,5		118	110	109	106	104	99,5	92,5	81,5	67,0	132	-	-	13,6	7,9
-	EVMS(.)15 9/11	15	11		133	124	122	119	117	112	104	92	75,5	160	-	-	21,3	12,3
-	EVMS(.)15 10/11	15	11		147	138	136	132	130	124	116	102	84,0	160	-	-	21,3	12,3
-	EVMS(.)15 11/11	15	11		162	151	149	146	143	137	127	112	92,5	160	-	-	21,3	12,3
-	EVMS(.)15 12/11	15	11		177	165	163	159	156	149	139	122	101,0	160	-	-	21,3	12,3
-	EVMS(.)15 13/11	15	11		191	179	176	172	169	162	150	133	109,0	160	-	-	21,3	12,3
-	EVMS(.)15 15/15	20	15		221	206	203	199	195	187	174	153	126,0	160 M	-	-	26,7	15,4
-	EVMS(.)15 17/15	20	15		250	234	231	225	221	211	197	173	143,0	160 M	-	-	26,7	15,4

EVMS(L)(G)

Konfiguracja modelu



Kasetowe uszczelnienie wału

Maks. ciśnienie robocze [bar]

EVMS ze stali AISI 304 - EVMSL ze stali AISI 316

EVMSG z żeliwa

			Kołnierz owalny (N)	Kołnierz okrągły (F)	Kołnierz luźny (LF)	Victaulic® (V)	Zacisk (C)	Kołnierz owalny (N)	Kołnierz okrągły (F)
Nieodciążone SiC/Węgiel EPDM	Q ₁ BEG	16	strona 150	strona 150	o	o	o	strona 152	strona 152
Odciążone SiC/Węgiel EPDM	HQ ₁ BEG	25	o	16 bar: o 25 bar: strona 150	o	o	o	o	16 bar: o 25 bar: strona 152
Odciążone SiC/SiC EPDM	HQ ₉ Q ₁ EG	25	o	o	o	o	o	o	o
Nieodciążone SiC/Węgiel FPM	Q ₁ BVG	16	o	o	o	o	o	o	o
Odciążone SiC/Węgiel FPM	HQ ₁ BVG	25	o	o	o	o	o	o	o
Odciążone SiC/SiC FPM	HQ ₉ Q ₁ VG	25	o	o	o	o	o	o	o

o Na zamówienie, prosimy o kontakt z naszą siecią sprzedaży.

W zestawie: przeciwołnierze owalne(N), złącza zaciskowe (C)



Brak w zestawie: przeciwołnierze okrągłe (F), złącze Victaulic® (V), króciec zaciskowy, jako akcesoria Patrz strona 388

EVMS 15



Pionowe pompy wielostopniowe ze stali AISI 304

EVMS(L)(G)

		Kołnierz owalny (N)				Kołnierz okrągły (F)				
										
		DNA DNM G2				DNA DNM Ø50				
Model	HP	KW	Kod 1 x 230 V	Euro	Kod 3 x 230/400/690V	Euro	Kod 1 x 230 V	Euro	Kod 3 x 230/400/690V	Euro
EVMS15- 1	1,5	1,1	26651000010	893,00	26651000015	835,00	26651100010	889,00	26651100015	831,00
EVMS15- 2	3	2,2	26651000020	1.089,00	26651000025	1.018,00	26651100020	1.084,00	26651100025	1.013,00
EVMS15- 3	4	3,0	-	-	26651000035	1.175,00	-	-	26651100035	1.169,00
EVMS15- 4	5,5	4,0	-	-	26651000045	1.363,00	-	-	26651100045	1.356,00
EVMS15- 5	7,5	5,5	-	-	26651000055	1.651,00	-	-	26651100055	1.643,00
EVMS15- 6	7,5	5,5	-	-	26651000065	1.818,00	-	-	26651100065	1.810,00
EVMS15- 7	10	7,5	-	-	26651000075	1.987,00	-	-	26651100075	1.977,00
EVMS15- 8	10	7,5	-	-	26651000085	2.214,00	-	-	26651100085	2.204,00
EVMS15- 9	15	11	-	-	26651000095	2.587,00	-	-	26651100095	2.575,00
EVMS15- 10	15	11	-	-	26651000105	2.812,00	-	-	26651100105	2.799,00
EVMS15- 11	15	11	-	-	26651000115	2.978,00	-	-	26651100115	2.964,00
EVMS15- 12	15	11	-	-	-	-	-	-	26651100125	3.120,00
EVMS15- 13	15	11	-	-	-	-	-	-	26651100135	3.276,00
EVMS15- 15	20	15	-	-	-	-	-	-	26651100154	2.738,00
EVMS15- 17	20	15	-	-	-	-	-	-	26651100174	3.867,00

W zestawie: przeciwołnierze owalne(N)

Brak w zestawie: przeciwołnierze okrągłe, jako akcesoria. Patrz strona 384

EVMSL 15



Pionowe pompy wielostopniowe ze stali AISI 316

Model	HP	kW	Kołnierz owalny (N)				Kołnierz okrągły (F)			
			DNA DNM G2		DNA DNM 050					
			Kod 1 x 230 V	Euro	Kod 3 x 230/400/690V	Euro	Kod 1 x 230 V	Euro	Kod 3 x 230/400/690V	Euro
EVMSL15- 1	1,5	1,1	26652000010	983,00	26652000015	889,00	26652100010	978,00	26652100015	885,00
EVMSL15- 2	3	2,2	26652000020	1.198,00	26652000025	1.084,00	26652100020	1.193,00	26652100025	1.079,00
EVMSL15- 3	4	3	-	-	26652000035	1.251,00	-	-	26652100035	1.245,00
EVMSL15- 4	5,5	4	-	-	26652000045	1.452,00	-	-	26652100045	1.444,00
EVMSL15- 5	7,5	5,5	-	-	26652000055	1.758,00	-	-	26652100055	1.750,00
EVMSL15- 6	7,5	5,5	-	-	26652000065	1.936,00	-	-	26652100065	1.927,00
EVMSL15- 7	10	7,5	-	-	26652000075	2.116,00	-	-	26652100075	2.106,00
EVMSL15- 8	10	7,5	-	-	26652000085	2.358,00	-	-	26652100085	2.347,00
EVMSL15- 9	15	11	-	-	26652000095	2.755,00	-	-	26652100095	2.742,00
EVMSL15- 10	15	11	-	-	26652000105	2.995,00	-	-	26652100105	2.981,00
EVMSL15- 11	15	11	-	-	26652000115	3.172,00	-	-	26652100115	3.160,00
EVMSL15- 12	15	11	-	-	-	-	-	-	26652100125	3.323,00
EVMSL15- 13	15	11	-	-	-	-	-	-	26652100135	3.489,00
EVMSL15- 15	20	15	-	-	-	-	-	-	26652100154	2.916,00
EVMSL15- 17	20	15	-	-	-	-	-	-	26652100174	4.118,00

W zestawie: przeciwołnierze owalne(N)



Brak w zestawie: przeciwołnierze okrągłe, jako akcesoria. Patrz strona 384

EVMSG 15

Pionowe pompy wielostopniowe z żeliwa



EVMS(L)(G)

			Kołnierz owalny (N)				Kołnierz okrągły (F)			
										
			DNA DNM G2				DNA DNM Ø50			
Model	HP	KW	Kod 1 x 230 V	Euro	Kod 3 x 230/400/690V	Euro	Kod 1 x 230 V	Euro	Kod 3 x 230/400/690V	Euro
EVMSG15- 1	1,5	1,1	26650000010	812,00	26650000015	759,00	26650100010	833,00	26650100015	778,00
EVMSG15- 2	3	2,2	26650000020	1.029,00	26650000025	962,00	26650100020	1.048,00	26650100025	980,00
EVMSG15- 3	4	3,0	-	-	26650000035	1.117,00	-	-	26650100035	1.133,00
EVMSG15- 4	5,5	4,0	-	-	26650000045	1.302,00	-	-	26650100045	1.317,00
EVMSG15- 5	7,5	5,5	-	-	26650000055	1.368,00	-	-	26650100055	1.578,00
EVMSG15- 6	7,5	5,5	-	-	26650000065	1.434,00	-	-	26650100065	1.645,00
EVMSG15- 7	10	7,5	-	-	26650000075	1.643,00	-	-	26650100075	1.924,00
EVMSG15- 8	10	7,5	-	-	26650000085	1.709,00	-	-	26650100085	1.989,00
EVMSG15- 9	15	11	-	-	26650000095	2.022,00	-	-	26650100095	2.348,00
EVMSG15- 10	15	11	-	-	26650000105	2.088,00	-	-	26650100105	2.416,00
EVMSG15- 11	15	11	-	-	26650000115	2.154,00	-	-	26650100115	2.483,00
EVMSG15- 12	15	11	-	-	-	-	-	-	26650100125	2.546,00
EVMSG15- 13	15	11	-	-	-	-	-	-	26650100135	2.613,00
EVMSG15- 15	20	15	-	-	-	-	-	-	26650100154	3.131,00
EVMSG15- 17	20	15	-	-	-	-	-	-	26650100174	3.424,00

W zestawie: przeciwkołnierze owalne(N)

Brak w zestawie: przeciwkołnierze okrągłe, jako akcesoria. Patrz strona 384

EVMS 20

Pionowe pompy wielostopniowe

Tabela typów

Model		HP	kW	Q=Wydajność												Wielkość silnika	Pobór prądu [A]			
Jednofazowy 230 V	Trójfazowy 230/400/690V			H=Wysokość podnoszenia [m]													1~			
				l/min m³/h	0	180	200	250	300	350	400	450	480	230 V	3~					
EVMS(.)20 1/1.5M	EVMS(.)20 1/1.5	2	1,5	17,2	14,3	13,9	12,8	11,3	9,6	7,3	4,3	2,4	90	8,8	5,8	3,3	-			
-	EVMS(.)20 2/3.0	4	3,0	33,7	30,4	29,9	28,9	27,7	26,2	23,6	19,9	17,4	100	-	11,1	6,4	-			
-	EVMS(.)20 3/4.0	5,5	4,0	50,5	46	45	43,4	41,6	39,2	35,5	29,9	26,2	112	-	15,1	8,7	-			
-	EVMS(.)20 4/5.5	7,5	5,5	67,4	61	60	58	55,4	52,3	47,3	39,8	34,9	132	-	-	10,4	6,0			
-	EVMS(.)20 5/7.5	10	7,5	84,2	76,0	75	72,3	69,3	65,4	59	49,8	43,6	132	-	-	13,6	7,9			
-	EVMS(.)20 6/7.5	10	7,5	101	91,2	90	87	83,1	78,5	71	59,7	52,3	132	-	-	13,6	7,9			
-	EVMS(.)20 7/11	15	11	118	106	105	101	97	91,5	82,7	70	61,1	160	-	-	21,3	12,3			
-	EVMS(.)20 8/11	15	11	135	122	120	116	111	105	95	80	70,0	160	-	-	21,3	12,3			
-	EVMS(.)20 9/11	15	11	152	137	135	130	125	118	106	89,6	79,0	160	-	-	21,3	12,3			
-	EVMS(.)20 10/11	15	11	168	152	150	145	139	131	118	100	87,0	160	-	-	21,3	12,3			
-	EVMS(.)20 11/15	20	15	185	167	165	159	152	144	130	110	96,0	160 M	-	-	26,7	15,4			
-	EVMS(.)20 12/15	20	15	202	182	179	173	166	157	142	119	105,0	160 M	-	-	26,7	15,4			
-	EVMS(.)20 13/15	20	15	219	198	194	188	180	170	154	129	113,0	160 M	-	-	26,7	15,4			
-	EVMS(.)20 14/18.5	25	18,5	236	213	209	202	194	183	166	139	122,0	160 L	-	-	33,0	19,1			
-	EVMS(.)20 15/18.5	25	18,5	253	228	224	217	208	196	177	149	131,0	160 L	-	-	33,0	19,1			
-	EVMS(.)20 16/18.5	25	18,5	270	243	239	231	222	209	189	159	140,0	160 L	-	-	33,0	19,1			

EVMS(L)(G)

Konfiguracja modelu



Kasetowe uszczelnienie wału

Maks. ciśnienie robocze [bar]

EVMS ze stali AISI 304 - EVMSL ze stali AISI 316

EVMSG z żeliwa

			Kołnierz owalny (N)	Kołnierz okrągły (F)	Kołnierz luźny (LF)	Victaulic® (V)	Zacisk (C)	Kołnierz owalny (N)	Kołnierz okrągły (F)
Nieodciążone SiC/Węgiel EPDM	Q ₁ BEG	16	strona 154	strona 154	o	o	o	strona 156	strona 156
Odciążone SiC/Węgiel EPDM	HQ ₁ BEG	25	o	16 bar: o 25 bar: strona 154	o	o	o	o	16 bar: o 25 bar: strona 156
Odciążone SiC/SiC EPDM	HQ ₉ Q ₁ EG	25	o	o	o	o	o	o	o
Nieodciążone SiC/Węgiel FPM	Q ₁ BVG	16	o	o	o	o	o	o	o
Odciążone SiC/Węgiel FPM	HQ ₁ BVG	25	o	o	o	o	o	o	o
Odciążone SiC/SiC FPM	HQ ₉ Q ₁ VG	25	o	o	o	o	o	o	o

o Na zamówienie, prosimy o kontakt z naszą siecią sprzedaży.

W zestawie: przeciwołnierz owalny(N), złącza zaciskowe (C)



Brak w zestawie: przeciwołnierz okrągły (F), złącze Victaulic® (V), króciec zaciskowy, jako akcesoria Patrz strona 388

EVMS 20



Pionowe pompy wielostopniowe ze stali AISI 304

EVMS(L)(G)

		Kołnierz owalny (N)				Kołnierz okrągły (F)				
										
		DNA DNM G2				DNA DNM Ø50				
Model	HP	KW	Kod 1 x 230 V	Euro	Kod 3 x 230/400/690V	Euro	Kod 1 x 230 V	Euro	Kod 3 x 230/400/690V	Euro
EVMS20- 1	2	1,5	26751000010	904,00	26751000015	844,00	26751100010	899,00	26751100015	840,00
EVMS20- 2	4	3,0	-	-	26751000025	1.051,00	-	-	26751100025	1.046,00
EVMS20- 3	5,5	4,0	-	-	26751000035	1.400,00	-	-	26751100035	1.394,00
EVMS20- 4	7,5	5,5	-	-	26751000045	1.674,00	-	-	26751100045	1.666,00
EVMS20- 5	10	7,5	-	-	26751000055	2.001,00	-	-	26751100055	1.992,00
EVMS20- 6	10	7,5	-	-	26751000065	2.223,00	-	-	26751100065	2.212,00
EVMS20- 7	15	11	-	-	26751000075	2.536,00	-	-	26751100075	2.524,00
EVMS20- 8	15	11	-	-	26751000085	2.603,00	-	-	26751100085	2.591,00
EVMS20- 9	15	11	-	-	26751000095	2.669,00	-	-	26751100095	2.657,00
EVMS20- 10	15	11	-	-	-	-	-	-	26751100105	2.803,00
EVMS20- 11	20	15	-	-	-	-	-	-	26751100114	3.323,00
EVMS20- 12	20	15	-	-	-	-	-	-	26751100124	3.397,00
EVMS20- 13	20	15	-	-	-	-	-	-	26751100134	3.501,00
EVMS20- 14	25	18,5	-	-	-	-	-	-	26751100144	3.819,00
EVMS20- 15	25	18,5	-	-	-	-	-	-	26751100154	3.893,00
EVMS20- 16	25	18,5	-	-	-	-	-	-	26751100164	3.967,00



W zestawie: przeciwołnierz owalne(N)

Brak w zestawie: przeciwołnierz okrągłe, jako akcesoria. Patrz strona 384

EVMSL 20



Pionowe pompy wielostopniowe ze stali AISI 316

Model	HP	kW	Kołnierz owalny (N)				Kołnierz okrągły (F)			
			Kod 1 x 230 V	Euro	Kod 3 x 230/400/690V	Euro	Kod 1 x 230 V	Euro	Kod 3 x 230/400/690V	Euro
										
			DNA DNM G2				DNA DNM Ø50			
EVMSL20- 1	2	1,5	26752000010	1.007,00	26752000015	945,00	26752100010	1.004,00	26752100015	941,00
EVMSL20- 2	4	3	-	-	26752000025	1.177,00	-	-	26752100025	1.172,00
EVMSL20- 3	5,5	4	-	-	26752000035	1.568,00	-	-	26752100035	1.561,00
EVMSL20- 4	7,5	5,5	-	-	26752000045	1.875,00	-	-	26752100045	1.866,00
EVMSL20- 5	10	7,5	-	-	26752000055	2.141,00	-	-	26752100055	2.139,00
EVMSL20- 6	10	7,5	-	-	26752000065	2.379,00	-	-	26752100065	2.371,00
EVMSL20- 7	15	11	-	-	26752000075	2.714,00	-	-	26752100075	2.703,00
EVMSL20- 8	15	11	-	-	26752000085	2.785,00	-	-	26752100085	2.771,00
EVMSL20- 9	15	11	-	-	26752000095	2.856,00	-	-	26752100095	2.848,00
EVMSL20- 10	15	11	-	-	-	-	-	-	26752100105	3.029,00
EVMSL20- 11	20	15	-	-	-	-	-	-	26752100114	3.572,00
EVMSL20- 12	20	15	-	-	-	-	-	-	26752100124	3.652,00
EVMSL20- 13	20	15	-	-	-	-	-	-	26752100134	3.728,00
EVMSL20- 14	25	18,5	-	-	-	-	-	-	26752100144	4.067,00
EVMSL20- 15	25	18,5	-	-	-	-	-	-	26752100154	4.146,00
EVMSL20- 16	25	18,5	-	-	-	-	-	-	26752100164	4.225,00

W zestawie: przeciwołnierze owalne(N)



Brak w zestawie: przeciwołnierze okrągłe, jako akcesoria. Patrz strona 384

EVMSG 20

Pionowe pompy wielostopniowe z żeliwa



EVMS(L)(G)

			Kołnierz owalny (N)				Kołnierz okrągły (F)			
										
			DNA DNM G2				DNA DNM Ø50			
Model	HP	kW	Kod 1 x 230 V	Euro	Kod 3 x 230/400/690V	Euro	Kod 1 x 230 V	Euro	Kod 3 x 230/400/690V	Euro
EVMSG20- 1	2	1,5	2675000010	834,00	2675000015	779,00	2675010010	855,00	2675010015	799,00
EVMSG20- 2	4	3,0	-	-	2675000025	994,00	-	-	2675010025	1.011,00
EVMSG20- 3	5,5	4,0	-	-	2675000035	1.368,00	-	-	2675010035	1.382,00
EVMSG20- 4	7,5	5,5	-	-	2675000045	1.622,00	-	-	2675010045	1.633,00
EVMSG20- 5	10	7,5	-	-	2675000055	1.883,00	-	-	2675010055	1.902,00
EVMSG20- 6	10	7,5	-	-	2675000065	1.971,00	-	-	2675010065	1.979,00
EVMSG20- 7	15	11	-	-	2675000075	2.049,00	-	-	2675010075	2.445,00
EVMSG20- 8	15	11	-	-	2675000085	2.128,00	-	-	2675010085	2.524,00
EVMSG20- 9	15	11	-	-	2675000095	2.206,00	-	-	2675010095	2.602,00
EVMSG20- 10	15	11	-	-	-	-	-	-	26750100105	2.678,00
EVMSG20- 11	20	15	-	-	-	-	-	-	26750100114	3.143,00
EVMSG20- 12	20	15	-	-	-	-	-	-	26750100124	3.271,00
EVMSG20- 13	20	15	-	-	-	-	-	-	26750100134	3.398,00
EVMSG20- 14	25	18,5	-	-	-	-	-	-	26750100144	3.424,00
EVMSG20- 15	25	18,5	-	-	-	-	-	-	26750100154	3.548,00
EVMSG20- 16	25	18,5	-	-	-	-	-	-	26750100164	3.672,00

W zestawie: przeciwkołnierze owalne(N)

Brak w zestawie: przeciwkołnierze okrągłe, jako akcesoria. Patrz strona 384

EVM(G)(L)



Pionowe pompy wielostopniowe ze stali AISI 304 lub z żeliwa

Pionowe pompy wielostopniowe ze stali AISI 304 (EVM) lub z żeliwa (EVMG) napędzane silnikiem. Niezawodne i łatwe w eksploatacji. Przeznaczone do podwyższania ciśnienia w instalacjach obiektów mieszkalnych, handlowych, w instalacjach rolniczych i przeciwpożarowych, do instalacji uzdatniania wody, filtracji metodą odwróconej osmozy, itd. Przeznaczone do pompowania średnio agresywnych cieczy, do napełniania bojlerów, instalacji myjących, grzewczych, chłodniczych i klimatyzacyjnych. Dostępne standardowe silniki IEC, wytrzymała budowa



Łatwa konserwacja



Wysoka sprawność



Praktyczna i łatwa w użyciu

Materiały

Korpus pompy	AISI 304 dla EVM Żeliwo dla EVMG
Wirnik	AISI 304
Wał	AISI 304
Uszczelnienie mechaniczne	SiC/Węgiel/FPM
Wspornik silnika	Żeliwo

Dane techniczne

Maks. ciśnienie robocze	30 bar
Temperatura maks. cieczy	-15 °C ÷ +120 °C
MEI	> 0,7
Bieguny	2
Klasa izolacji	F (klasa wzrostu temperatury B)
Stopień ochrony	IP55
Napięcie	Trójfazowe 230/400V ±10% (do 4kW) trójfazowe 400/690V ±10% (od 5,5kW wzwyż)

Akcesoria



Zestaw przeciwkołnierzy

Strona 384 - Zestaw przeciwkołnierzy ze stali ocynkowanej



Panele sterownicze

Strona 362 - Panele sterownicze
SERIA 1EP-E, QM1, QT1, QS1,
QA50/B - QA60/C, SMART

Silniki standardowe

Zastosowano standardowy silnik IEC
Ułatwia to zakup zamiennika w razie potrzeby.

EVMG 32 - 45

Pionowe pompy wielostopniowe z żeliwa



EVM(G)

Trójfazowe 230/400/690V													2 bieguny				
Model	Kod	Euro	HP	kW	Q=Wydajność								Pobór prądu [A]			DNA DNM	Masa [kg]
					l/min	200	350	500	600	700	900	1000	230 V	400 V	690 V		
					m³/h	12	21	30	36	42	54	60	H=Wysokość podnoszenia [m]				
EVMG/132 1-0F5/2,2	2360100004I	1.267,00	3	2,2	21,7	19,6	16,4	13,2	9,7	-	-	8	4,6	-	Ø65	72,0	
EVMG/132 2-2F5/3,0	2360110204I	1.364,00	4	3	36,9	31,6	23,5	17,4	-	-	9,7	5,6	-	Ø65	80,0		
EVMG/132 2-0F5/4,0	2360120004I	1.555,00	5,5	4	43,5	39,2	32,8	26,5	19,4	-	12,1	7	-	Ø65	84,0		
EVMG/132 3-3F5/5,5	2360130304I	1.827,00	7,5	5,5	55,5	47,5	35,2	26,1	-	-	-	10	5,8	Ø65	111,0		
EVMG/132 3-1F5/5,5	2360130004I	1.827,00	7,5	5,5	62,0	55,0	44,5	35,2	24,5	-	-	10	5,8	Ø65	111,0		
EVMG/132 4-3F5/7,5	2360140304I	1.991,00	10	7,5	77,0	67,0	51,5	39,4	-	-	-	13,5	7,8	Ø65	116,0		
EVMG/132 4-1F5/7,5	2360140004I	1.991,00	10	7,5	83,5	74,5	61,0	48,5	34,2	-	-	13,5	7,8	Ø65	116,0		
EVMG/132 5-3F5/11	2360160304I	2.841,00	15	11	100,0	89,0	70,0	54,0	37,3	-	-	19,5	11,2	Ø65	156,0		
EVMG/132 5-0F5/11	2360160004I	2.841,00	15	11	110,0	100,0	84,0	67,0	49,0	-	-	19,5	11,2	Ø65	156,0		
EVMG/132 6-3F5/11	2360161304I	2.947,00	15	11	122,0	109,0	87,0	67,5	47,0	-	-	19,5	11,2	Ø65	159,0		
EVMG/132 6-2F5/11	2360161004I	2.947,00	15	11	125,0	113,0	91,5	71,5	51,0	-	-	19,5	11,2	Ø65	159,0		
EVMG/132 7-3F5/15	2360170304I	3.350,00	20	15	144,0	129,0	104,0	81,0	57,0	-	-	26,7	15,4	Ø65	189,0		
EVMG/132 7-0F5/15	2360170004I	3.350,00	20	15	154,0	141,0	118,0	94,0	69,0	-	-	26,7	15,4	Ø65	189,0		
EVMG/132 8-3F5/15	2360171304I	3.437,00	20	15	166,0	150,0	121,0	94,0	67,0	-	-	26,7	15,4	Ø65	194,0		
EVMG/132 8-2F5/15	2360172004I	3.437,00	20	15	172,0	157,0	130,0	103,0	75,0	-	-	26,7	15,4	Ø65	194,0		
EVMG/132 9-3F5/18,5	2360180304I	3.945,00	25	18,5	188,0	170,0	137,0	108,0	76,5	-	-	35,3	20,4	Ø65	212,0		
EVMG/132 9-0F5/18,5	2360180004I	3.948,00	25	18,5	197,0	181,0	152,0	121,0	88,5	-	-	35,3	20,4	Ø65	212,0		
EVMG/132 10-3F5/18,5	2360181304I	4.145,00	25	18,5	210,0	190,0	154,0	121,0	86,5	-	-	35,3	20,4	Ø65	215,0		
EVMG/132 10-2F5/18,5	2360181104I	4.145,00	25	18,5	213,0	193,0	159,0	125,0	90,5	-	-	35,3	20,4	Ø65	215,0		
EVMG/132 11-3F5/22	2360190304I	4.548,00	30	22	232,0	210,0	171,0	134,0	96,5	-	-	38	22	Ø65	278,0		
EVMG/132 11-0F5/22	2360190004I	4.548,00	30	22	241,0	221,0	185,0	147,0	108,0	-	-	38	22	Ø65	278,0		
EVMG/132 12-3F5/22	2360191304I	5.013,00	30	22	254,0	230,0	188,0	148,0	106,0	-	-	38	22	Ø65	285,0		
EVMG/132 13-3F5/30	2360200304I	6.831,00	40	30	276,0	250,0	205,0	161,0	116,0	-	-	51,8	30	Ø65	359,0		
EVMG/132 13-0F5/30	2360200004I	6.831,00	40	30	285,0	261,0	219,0	174,0	128,0	-	-	51,8	30	Ø65	359,0		
EVMG/132 14-3F5/30	2360201304I	7.016,00	40	30	298,0	270,0	222,0	175,0	126,0	-	-	51,8	30	Ø65	362,0		
EVMG/132 14-0F5/30	2360201004I	7.016,00	40	30	307,0	281,0	236,0	188,0	138,0	-	-	51,8	30	Ø65	362,0		
EVMG/145 1-1F5/3,0	2410100104I	1.580,80	4	3	-	18,9	17,6	16,3	14,3	8,3	-	9,7	5,6	-	Ø80	92,0	
EVMG/145 1-0F5/4,0	2410120004I	1.610,00	5,5	4	-	25,6	24,6	23,5	21,8	16,7	13,3	12,1	7	-	Ø80	98,0	
EVMG/145 2-2F5/5,5	2410130204I	2.148,00	7,5	5,5	-	38,1	35,8	33,4	29,8	18,6	-	10	5,8	Ø80	118,0		
EVMG/145 2-0F5/7,5	2410140004I	2.242,00	10	7,5	-	51,5	50,0	48,0	45,0	35,4	29,1	-	13,5	7,8	Ø80	120,0	
EVMG/145 3-2F5/11	2410160204I	3.124,00	15	11	-	64,0	61,0	58,0	53,0	37,3	-	-	19,5	11,2	Ø80	159,0	
EVMG/145 3-0F5/11	2410160004I	3.124,00	15	11	-	77,5	75,0	72,5	68,0	54,0	45,0	-	19,5	11,2	Ø80	159,0	
EVMG/145 4-2F5/15	2410170204I	3.852,00	20	15	-	90,0	86,0	82,0	76,0	56,0	43,0	-	26,7	15,4	Ø80	194,0	
EVMG/145 4-0F5/15	2410170004I	3.852,00	20	15	-	103,0	100,0	96,5	91,0	73,0	60,5	-	26,7	15,4	Ø80	194,0	
EVMG/145 5-2F5/18,5	2410180204I	4.469,00	25	18,5	-	116,0	111,0	107,0	99,0	74,5	58,5	-	35,3	20,4	Ø80	230,0	
EVMG/145 5-0F5/18,5	2410180004I	4.469,00	25	18,5	-	129,0	125,0	121,0	114,0	91,5	76,5	-	35,3	20,4	Ø80	230,0	
EVMG/145 6-2F5/22	2410190204I	5.025,00	30	22	-	142,0	137,0	131,0	122,0	93,5	74,5	-	38	22	Ø80	293,0	
EVMG/145 6-0F5/22	2410190004I	5.025,00	30	22	-	155,0	151,0	146,0	137,0	110,0	92,5	-	38	22	Ø80	293,0	
EVMG/145 7-2F5/30	2410200204I	5.058,00	40	30	-	168,0	162,0	155,0	145,0	112,0	90,5	-	51,8	30	Ø80	364,0	
EVMG/145 7-0F5/30	2410200004I	5.058,00	40	30	-	181,0	176,0	170,0	160,0	129,0	108,0	-	51,8	30	Ø80	364,0	
EVMG/145 8-2F5/30	2410201204I	7.360,00	40	30	-	194,0	187,0	180,0	168,0	131,0	106,0	-	51,8	30	Ø80	375,0	
EVMG/145 8-0F5/30	2410201004I	7.360,00	40	30	-	207,0	201,0	194,0	183,0	148,0	124,0	-	51,8	30	Ø80	375,0	
EVMG/145 9-2F5/30	2410202204I	7.790,00	40	30	-	219,0	212,0	204,0	191,0	150,0	122,0	-	51,8	30	Ø80	379,0	
EVMG/145 9-0F5/37	2410250004I	8.687,00	50	37	-	233,0	226,0	219,0	206,0	166,0	140,0	-	62,5	36	Ø80	400,0	
EVMG/145 10-2F5/37	2410250204I	9.129,00	50	37	-	245,0	237,0	229,0	214,0	168,0	138,0	-	62,5	36	Ø80	404,0	
EVMG/145 10-0F5/37	2410251004I	9.129,00	50	37	-	259,0	251,0	243,0	229,0	185,0	156,0	-	62,5	36	Ø80	404,0	

Wersja „F” = Przeciwkołnierze okrągłe (jako akcesoria, patrz strona 384)

Pompy EVMG 32-45-64 standardowo wyposażone są w kasetowe uszczelnienie mechaniczne

Dostępna jest wersja "K2 SCA": silnik z izolacją tropikalną z korkiem spustowym, za dopłatą 20% ceny katalogowej.

EVMG 64

Pionowe pompy wielostopniowe z żeliwa



Trójfazowe 230/400/690V

2 bieguny

Model	Kod	Euro	HP	kW	Q=Wydajność								Pobór prądu [A]			DNA DNM	Masa [kg]
					I/min	500	600	700	900	1000	1200	1400	230 V	400 V	690 V		
					m³/h	30	36	42	54	60	72	84					
					H=Wysokość podnoszenia [m]												
EVMG/164 1-1F5/4,0	2460120104I	1.735,00	5,5	4		21	20,4	19,7	17,5	15,9	11,4	-	12,1	7	-	Ø100	92,0
EVMG/164 1-0F5/5,5	2460130004I	2.094,00	7,5	5,5		26,6	26,1	25,4	23,7	22,3	18,5	13,5	-	10	5,8	Ø100	114,0
EVMG/164 2-2F5/7,5	2460140204I	2.406,00	10	7,5		42,5	41,5	40,5	36,5	33,5	25,3	-	-	13,5	7,8	Ø100	120,0
EVMG/164 2-1F5/11	2460160104I	3.113,00	15	11		48	47	46	42,5	40	32,4	23	-	19,5	11,2	Ø100	154,0
EVMG/164 2-0F5/11	2460160004I	3.113,00	15	11		53,5	53	52	49	46,5	39,5	30,6	-	19,5	11,2	Ø100	154,0
EVMG/164 3-3F5/15	2460170304I	3.588,00	20	15		64	62,5	61	55,5	51	39,3	-	-	26,7	15,4	Ø100	186,0
EVMG/164 3-2F5/15	2460170204I	3.588,00	20	15		69,5	68	66,5	61,5	57,5	46,5	32,5	-	26,7	15,4	Ø100	186,0
EVMG/164 3-1F5/15	2460170104I	3.588,00	20	15		75	74	72,5	68	64	53,5	40	-	26,7	15,4	Ø100	186,0
EVMG/164 3-0F5/18,5	2460180004I	3.984,00	25	18,5		80,5	79,5	78	74	70,5	60,5	47,5	-	35,3	20,4	Ø100	201,0
EVMG/164 4-3F5/18,5	2460180304I	4.293,00	25	18,5		91	89	87	80,5	75,5	60,5	42	-	35,3	20,4	Ø100	209,0
EVMG/164 4-2F5/18,5	2460180204I	4.293,00	25	18,5		96,5	95	93	87	81,5	67,5	49,5	-	35,3	20,4	Ø100	209,0
EVMG/164 4-1F5/22	2460190104I	4.702,00	30	22		102	101	98,5	93	88	74,5	57	-	38	22	Ø100	275,0
EVMG/164 4-0F5/22	2460190004I	4.702,00	30	22		108	106	104	99	94,5	81,5	64,5	-	38	22	Ø100	275,0
EVMG/164 5-3F5/30	2460200304I	7.244,00	40	30		118	116	114	106	99,5	81,5	59	-	51,8	30	Ø100	354,0
EVMG/164 5-2F5/30	2460200204I	7.244,00	40	30		124	122	119	112	106	88,5	66,5	-	51,8	30	Ø100	354,0
EVMG/164 5-1F5/30	2460200104I	7.244,00	40	30		129	127	125	118	112	95,5	74	-	51,8	30	Ø100	354,0
EVMG/164 5-0F5/30	2460201004I	7.244,00	40	30		135	133	131	124	119	103	81,5	-	51,8	30	Ø100	354,0
EVMG/164 6-3F5/30	2460201304I	7.601,00	40	30		145	143	140	131	124	103	76	-	51,8	30	Ø100	362,0
EVMG/164 6-2F5/30	2460201204I	7.601,00	40	30		151	148	146	137	130	110	83,5	-	51,8	30	Ø100	362,0
EVMG/164 6-1F5/37	2460250104I	8.458,00	50	37		156	154	151	143	136	117	91	-	62,5	36	Ø100	376,0
EVMG/164 6-0F5/37	2460250004I	8.458,00	50	37		162	160	157	149	143	124	99	-	62,5	36	Ø100	376,0
EVMG/164 7-3F5/37	2460251304I	8.691,00	50	37		172	169	166	156	148	124	93	-	62,5	36	Ø100	378,0
EVMG/164 7-2F5/37	2460251204I	8.691,00	50	37		178	175	172	162	154	131	101	-	62,5	36	Ø100	378,0
EVMG/164 7-1F5/37	2460251104I	8.691,00	50	37		183	181	178	168	161	138	108	-	62,5	36	Ø100	378,0

Wersja „F” = Przeciwkołnierze okrągłe (jako akcesoria, patrz strona 384)

Pompy EVMG 32-45-64 standardowo wyposażone są w kasetowe uszczelnienie mechaniczne

Dostępna jest wersja "K2 SCA": silnik z izolacją tropikalną z korkiem spustowym, za dopłatą 20% ceny katalogowej.

EVM 32 - 45



Pionowe pompy wielostopniowe ze stali AISI 304

Trójfazowe 230/400/690V														2 bieguny			
Model	Kod	Euro	HP	kW	Q=Wydajność								Pobór prądu [A]			DNA DNM	Masa [kg]
					l/min	200	350	500	600	700	900	1000	230 V	400 V	690 V		
					m³/h	12	21	30	36	42	54	60					
H=Wysokość podnoszenia [m]																	
EVM/32 1-0F5/2,2	2361100004I	2.072,00	3	2,2		21,7	19,6	16,4	13,2	9,7	-	-	8	4,6	-	Ø65	77,0
EVM/32 2-2F5/3,0	2361110204I	2.170,00	4	3		36,9	31,6	23,5	17,4	-	-	-	9,7	5,6	-	Ø65	86,0
EVM/32 2-0F5/4,0	2361120004I	2.333,00	5,5	4		43,5	39,2	32,8	26,5	19,4	-	-	12,1	7	-	Ø65	90,0
EVM/32 3-3F5/5,5	2361130304I	2.645,00	7,5	5,5		55,5	47,5	35,2	26,1	-	-	-	-	10	5,8	Ø65	118,0
EVM/32 3-1F5/5,5	2361130004I	2.645,00	7,5	5,5		62,0	55,0	44,5	35,2	24,5	-	-	-	10	5,8	Ø65	118,0
EVM/32 4-3F5/7,5	2361140304I	2.808,00	10	7,5		77,0	67,0	51,5	39,4	-	-	-	-	13,5	7,8	Ø65	123,0
EVM/32 4-1F5/7,5	2361140004I	2.808,00	10	7,5		83,5	74,5	61,0	48,5	34,2	-	-	-	13,5	7,8	Ø65	123,0
EVM/32 5-3F5/11	2361160304I	3.671,00	15	11		100,0	89,0	70,0	54,0	37,3	-	-	-	19,5	11,2	Ø65	165,0
EVM/32 5-0F5/11	2361160004I	3.671,00	15	11		110,0	100,0	84,0	67,0	49,0	-	-	-	19,5	11,2	Ø65	165,0
EVM/32 6-3F5/11	2361161304I	3.776,00	15	11		122,0	109,0	87,0	67,5	47,0	-	-	-	19,5	11,2	Ø65	168,0
EVM/32 6-2F5/11	2361161004I	3.776,00	15	11		125,0	113,0	91,5	71,5	51,0	-	-	-	19,5	11,2	Ø65	168,0
EVM/32 7-3F5/15	2361170304I	4.092,00	20	15		144,0	129,0	104,0	81,0	57,0	-	-	-	26,7	15,4	Ø65	198,0
EVM/32 7-0F5/15	2361170004I	4.092,00	20	15		154,0	141,0	118,0	94,0	69,0	-	-	-	26,7	15,4	Ø65	198,0
EVM/32 8-3F5/15	2361171304I	4.388,00	20	15		166,0	150,0	121,0	94,0	67,0	-	-	-	26,7	15,4	Ø65	204,0
EVM/32 8-2F5/15	2361172004I	4.294,00	20	15		172,0	157,0	130,0	103,0	75,0	-	-	-	26,7	15,4	Ø65	204,0
EVM/32 9-3F5/18,5	2361180304I	4.809,00	25	18,5		188,0	170,0	137,0	108,0	76,5	-	-	-	35,3	20,4	Ø65	222,0
EVM/32 9-0F5/18,5	2361180004I	4.809,00	25	18,5		197,0	181,0	152,0	121,0	88,5	-	-	-	35,3	20,4	Ø65	222,0
EVM/32 10-3F5/18,5	2361181304I	5.008,00	25	18,5		210,0	190,0	154,0	121,0	86,5	-	-	-	35,3	20,4	Ø65	226,0
EVM/32 10-2F5/18,5	2361181104I	5.008,00	25	18,5		213,0	193,0	159,0	125,0	90,5	-	-	-	35,3	20,4	Ø65	226,0
EVM/32 11-3F5/22	2361190304I	5.418,00	30	22		232,0	210,0	171,0	134,0	96,5	-	-	-	38	22	Ø65	289,0
EVM/32 11-0F5/22	2361190004I	5.418,00	30	22		241,0	221,0	185,0	147,0	108,0	-	-	-	38	22	Ø65	289,0
EVM/32 12-3F5/22	2361191304I	5.583,00	30	22		254,0	230,0	188,0	148,0	106,0	-	-	-	38	22	Ø65	296,0
EVM/32 13-3F5/30	2361200304I	7.620,00	40	30		276,0	250,0	205,0	161,0	116,0	-	-	-	51,8	30	Ø65	371,0
EVM/32 13-0F5/30	2361200004I	7.620,00	40	30		285,0	261,0	219,0	174,0	128,0	-	-	-	51,8	30	Ø65	371,0
EVM/32 14-3F5/30	2361201304I	7.927,00	40	30		298,0	270,0	222,0	175,0	126,0	-	-	-	51,8	30	Ø65	375,0
EVM/32 14-0F5/30	2361201004I	7.927,00	40	30		307,0	281,0	236,0	188,0	138,0	-	-	-	51,8	30	Ø65	375,0
EVM/45 1-1F5/3,0	2411100104I	2.481,00	4	3		-	18,9	17,6	16,3	14,3	8,3	-	9,7	5,6	-	Ø80	99,0
EVM/45 1-0F5/4,0	2411120004I	2.511,00	5,5	4		-	25,6	24,6	23,5	21,8	16,7	13,3	12,1	7	-	Ø80	105,0
EVM/45 2-2F5/5,5	2411130204I	3.052,00	7,5	5,5		-	38,1	35,8	33,4	29,8	18,6	-	-	10	5,8	Ø80	125,0
EVM/45 2-0F5/7,5	2411140004I	3.147,00	10	7,5		-	51,5	50,0	48,0	45,0	35,4	29,1	-	13,5	7,8	Ø80	127,0
EVM/45 3-2F5/11	2411160204I	4.035,00	15	11		-	64,0	61,0	58,0	53,0	37,3	-	-	19,5	11,2	Ø80	168,0
EVM/45 3-0F5/11	2411160004I	4.035,00	15	11		-	77,5	75,0	72,5	68,0	54,0	45,0	-	19,5	11,2	Ø80	168,0
EVM/45 4-2F5/15	2411170204I	4.806,00	20	15		-	90,0	86,0	82,0	76,0	56,0	43,0	-	26,7	15,4	Ø80	204,0
EVM/45 4-0F5/15	2411170004I	4.806,00	20	15		-	103,0	100,0	96,5	91,0	73,0	60,5	-	26,7	15,4	Ø80	204,0
EVM/45 5-2F5/18,5	2411180204I	5.428,00	25	18,5		-	116,0	111,0	107,0	99,0	74,5	58,5	-	35,3	20,4	Ø80	242,0
EVM/45 5-0F5/18,5	2411180004I	5.428,00	25	18,5		-	129,0	125,0	121,0	114,0	91,5	76,5	-	35,3	20,4	Ø80	242,0
EVM/45 6-2F5/22	2411190204I	5.988,00	30	22		-	142,0	137,0	131,0	122,0	93,5	74,5	-	38	22	Ø80	306,0
EVM/45 6-0F5/22	2411190004I	5.988,00	30	22		-	155,0	151,0	146,0	137,0	110,0	92,5	-	38	22	Ø80	306,0
EVM/45 7-2F5/30	2411200204I	7.988,00	40	30		-	168,0	162,0	155,0	145,0	112,0	90,5	-	51,8	30	Ø80	377,0
EVM/45 7-0F5/30	2411200004I	7.988,00	40	30		-	181,0	176,0	170,0	160,0	129,0	108,0	-	51,8	30	Ø80	377,0
EVM/45 8-2F5/30	2411201204I	8.326,00	40	30		-	194,0	187,0	180,0	168,0	131,0	106,0	-	51,8	30	Ø80	388,0
EVM/45 8-0F5/30	2411201004I	8.326,00	40	30		-	207,0	201,0	194,0	183,0	148,0	124,0	-	51,8	30	Ø80	388,0
EVM/45 9-2F5/30	2411202204I	8.771,00	40	30		-	219,0	212,0	204,0	191,0	150,0	122,0	-	51,8	30	Ø80	393,0
EVM/45 9-0F5/37	2411250004I	9.690,00	50	37		-	233,0	226,0	219,0	206,0	166,0	140,0	-	62,5	36	Ø80	414,0
EVM/45 10-2F5/37	2411250204I	10.135,00	50	37		-	245,0	237,0	229,0	214,0	168,0	138,0	-	62,5	36	Ø80	419,0
EVM/45 10-0F5/37	2411251004I	10.135,00	50	37		-	259,0	251,0	243,0	229,0	185,0	156,0	-	62,5	36	Ø80	419,0

Wersja „F” = Przeciwkornierze okrągłe (jako akcesoria, patrz strona 384)

Pompy EVM 32-45-64 standardowo wyposażone są w kasetowe uszczelnienie mechaniczne

Dostępna jest wersja "K2 SCA": silnik z izolacją tropikalną z korkiem spustowym, za dopłatą 20% ceny katalogowej.

EVM 64



Pionowe pompy wielostopniowe ze stali AISI 304

Trójfazowe 230/400/690V													2 bieguny				
Model	Kod	Euro	HP	kW	Q=Wydajność								Pobór prądu [A]			DNA DNM	Masa [kg]
					l/min	500	600	700	900	1000	1200	1400	230 V	400 V	690 V		
					H=Wysokość podnoszenia [m]												
					m ³ /h	30	36	42	54	60	72	84					
EVM/64 1-1F5/4,0	2461120104I	2.779,00	5,5	4		21	20,4	19,7	17,5	15,9	11,4	-	12,1	7	-	Ø100	99,0
EVM/64 1-0F5/5,5	2461130004I	3.137,00	7,5	5,5		26,6	26,1	25,4	23,7	22,3	18,5	13,5	-	10	5,8	Ø100	105,0
EVM/64 2-2F5/7,5	2461140204I	3.455,00	10	7,5		42,5	41,5	40,5	36,5	33,5	25,3	-	-	13,5	7,8	Ø100	125,0
EVM/64 2-1F5/11	2461160104I	4.164,00	15	11		48	47	46	42,5	40	32,4	23	-	19,5	11,2	Ø100	127,0
EVM/64 2-0F5/11	2461160004I	4.164,00	15	11		53,5	53	52	49	46,5	39,5	30,6	-	19,5	11,2	Ø100	168,0
EVM/64 3-3F5/15	2461170304I	4.646,00	20	15		64	62,5	61	55,5	51	39,3	-	-	26,7	15,4	Ø100	168,0
EVM/64 3-2F5/15	2461170204I	4.646,00	20	15		69,5	68	66,5	61,5	57,5	46,5	32,5	-	26,7	15,4	Ø100	204,0
EVM/64 3-1F5/15	2461170104I	4.646,00	20	15		75	74	72,5	68	64	53,5	40	-	26,7	15,4	Ø100	204,0
EVM/64 3-0F5/18,5	2461180004I	5.045,00	25	18,5		80,5	79,5	78	74	70,5	60,5	47,5	-	35,3	20,4	Ø100	242,0
EVM/64 4-3F5/18,5	2461180304I	5.424,00	25	18,5		91	89	87	80,5	75,5	60,5	42	-	35,3	20,4	Ø100	242,0
EVM/64 4-2F5/18,5	2461180204I	5.424,00	25	18,5		96,5	95	93	87	81,5	67,5	49,5	-	35,3	20,4	Ø100	306,0
EVM/64 4-1F5/22	2461190104I	5.768,00	30	22		102	101	98,5	93	88	74,5	57	-	38	22	Ø100	306,0
EVM/64 4-0F5/22	2461190004I	5.768,00	30	22		108	106	104	99	94,5	81,5	64,5	-	38	22	Ø100	377,0
EVM/64 5-3F5/30	2461200304I	8.427,00	40	30		118	116	114	106	99,5	81,5	59	-	51,8	30	Ø100	377,0
EVM/64 5-2F5/30	2461200204I	8.427,00	40	30		124	122	119	112	106	88,5	66,5	-	51,8	30	Ø100	388,0
EVM/64 5-1F5/30	2461200104I	8.427,00	40	30		129	127	125	118	112	95,5	74	-	51,8	30	Ø100	388,0
EVM/64 5-0F5/30	2461201004I	8.427,00	40	30		135	133	131	124	119	103	81,5	-	51,8	30	Ø100	393,0
EVM/64 6-3F5/30	2461201304I	8.789,00	40	30		145	143	140	131	124	103	76	-	51,8	30	Ø100	414,0
EVM/64 6-2F5/30	2461201204I	8.789,00	40	30		151	148	146	137	130	110	83,5	-	51,8	30	Ø100	419,0
EVM/64 6-1F5/37	2461250104I	9.624,00	50	37		156	154	151	143	136	117	91	-	62,5	36	Ø100	419,0
EVM/64 6-0F5/37	2461250004I	9.624,00	50	37		162	160	157	149	143	124	99	-	62,5	36	Ø100	376,0
EVM/64 7-3F5/37	2461251304I	9.854,00	50	37		172	169	166	156	148	124	93	-	62,5	36	Ø100	378,0
EVM/64 7-2F5/37	2461251204I	9.854,00	50	37		178	175	172	162	154	131	101	-	62,5	36	Ø100	378,0
EVM/64 7-1F5/37	2461251104I	9.854,00	50	37		183	181	178	168	161	138	108	-	62,5	36	Ø100	378,0

Wersja „F” = Przeciwkołnierze okrągłe (jako akcesoria, patrz strona 384)

Pompy EVM 32-45-64 standardowo wyposażone są w kasetowe uszczelnienie mechaniczne

Dostępna jest wersja "K2 SCA": silnik z izolacją tropikalną z korkiem spustowym, za dopłatą 20% ceny katalogowej.

EVM(S)G z E-drive



Elektroniczne, pionowe pompy wielostopniowe z żeliwa

Pionowe, wielostopniowe pompy wirnikowe wraz z falownikiem. Te niezawodne pompy łączą cechy standardowych pomp EVM(S)G z wszystkimi zaletami systemu E-drive. Głównymi zaletami są energooszczędność i wysoka sprawność; możliwość stosowania różnych punktów pracy sprawia, że szczególnie dobrze nadają się do ogólnych zastosowań wymagających zwiększania ciśnienia, instalacji hydroforowych, nawadniających, myjących i transportu czystej wody.



Łatwa konserwacja



Wysoka sprawność



Praktyczna i łatwa w użyciu

Materiały

Korpus pompy	Żeliwo
Wirnik	AISI 304
Wał	AISI 304
Uszczelnienie mechaniczne	Q ₁ BEG - Nieodciążone SiC/Węgiel HQ ₁ BEG - EPDM HQ ₉ Q ₁ EG - Odciążone SiC/Węgiel EPDM Q ₁ BVG - Odciążone SiC/SiC EPDM HQ ₁ BVG - Nieodciążone SiC/Węgiel/FPM HQ ₉ Q ₁ VG - Odciążone SiC/Węgiel/FPM HQ ₉ Q ₁ VG - Odciążone SiC/SiC/FPM
Wspornik silnika	Żeliwo

Dane techniczne

Maks. ciśnienie robocze	16 bar dla wersji z kołnierzem owalnym (N) 25 bar dla pozostałych pomp z tej serii
Temperatura maks. cieczy	-30 °C ÷ 140 °C
MEI	> 0,7
Bieguny	2
Klasa izolacji	F (klasa wzrostu temperatury B)
Stopień ochrony	IP55
Napięcie	Falownik jednofazowy 230V Falownik trójfazowy 400V

Akcesoria



Zestaw przeciwołnierzy

Strona 384 - stal cynkowana, AISI 304 i AISI 316 zestaw przeciwołnierzy

EVMSG z E-drive

Pionowe pompy wielostopniowe z żeliwa



Jednofazowa 230V*													2 bieguny		
Model	Kod	Euro	HP	kW	Q=Wydajność								Pobór prądu [A]** 230 V	DNA DNM	Masa [kg]
					l/min	20	30	40	60	75	100	130			
					m ³ /h	1,2	1,8	2,4	3,6	4,5	6,0	7,8			
H=Wysokość podnoszenia [m]															
EVMSG3 8N5/0,75 ETM EDM	1547501601	1.695,00	1	0,75		56,5	54,5	51,5	44	33,4	-	-	15	G1	29,5
EVMSG3 9N5/1,1 ETM EDM	1547501602	1.730,00	1,5	1,1		63,5	61	58	49	37,6	-	-	15	G1	31,5
EVMSG5 6N5/1,5 ETM EDM	1547501603	1.714,00	2	1,5		-	-	54	51	48	41,5	30,6	15	G1¼	33,5
EVMSG5 7N5/1,5 ETM EDM	1547501604	1.742,00	2	1,5		-	-	63	59,5	56	48,5	35,7	15	G1¼	34,0

* Falownik jednofazowy, napięcie zasilające 230V do pompy trójfazowej 230V

** Maks. pobór prądu falownika

Trójfazowe 400V													2 bieguny		
Model	Kod	Euro	HP	kW	Q=Wydajność								Pobór prądu [A]** 400 V	DNA DNM	Masa [kg]
					l/min	40	60	75	100	130	150	200			
					m ³ /h	2,4	3,6	4,5	6,0	7,8	9,0	12,0			
H=Wysokość podnoszenia [m]															
EVMSG5 6N5/1,5 ETM EDT	1547501605	2.311,00	2	1,5		54	51	48	41,5	30,6	-	-	10,0	G1¼	34,0
EVMSG5 7N5/1,5 ETM EDT	1547501606	2.338,00	2	1,5		63	59,5	56	48,5	35,7	-	-	10,0	G1¼	34,5
EVMSG10 5N5/2,2 ETM EDT	1547501607	2.462,00	3	2,2		-	53	52	49,3	46,7	41,5	37,3	10,0	G1½	44,7
EVMSG10 6N5/2,2 ETM EDT	1547501608	2.483,00	3	2,2		-	63,5	62,5	59	56	50	45	10,0	G1½	45,5
EVMSG10 7N5/3 ETM EDT	1547501609	3.014,00	4	3		-	74	73	69	65,5	58	52	13,5	G1½	53,3

** Maks. pobór prądu falownika

Trójfazowe 400V													2 bieguny				
Model	Kod	Euro	HP	kW	Q=Wydajność									Pobór prądu [A]** 400 V	DNA DNM	Masa [kg]	
					l/min	200	350	500	600	700	900	1000	1200				1400
					m ³ /h	12	21	30	36	42	54	60	72				84
H=Wysokość podnoszenia [m]																	
EVMG/132 1-0F5/2,2 EDT	1547501046I	3.567,00	3	2,2		21,7	19,6	16,4	13,2	9,7	-	-	-	-	10	Ø65	76,5
EVMG/132 2-0F5/4,0 EDT	1547501047I	4.175,00	5,5	4		43,5	39,2	32,8	26,5	19,4	-	-	-	-	13,5	Ø65	89,0
EVMG/132 3-1F5/5,5 EDT	1547501048I	7.210,00	7,5	5,5		62,0	55,0	44,5	35,2	24,5	-	-	-	-	16	Ø65	119,6
EVMG/132 4-1F5/7,5 EDT	1547501049I	5.562,00	10	7,5		83,5	74,5	61,0	48,5	34,2	-	-	-	-	21,0	Ø65	126,4
EVMG/132 5-0F5/11 EDT	1547501050I	6.661,00	15	11		110,0	100,0	84,0	67,0	49,0	-	-	-	-	31,0	Ø65	176,3
EVMG/132 6-2F5/11 EDT	1547501051I	6.881,00	15	11		125,0	113,0	91,5	71,5	51,0	-	-	-	-	31,0	Ø65	179,3
EVMG/145 1-1F5/3 EDT	1547501052I	4.319,00	4	3		-	18,9	17,6	16,3	14,3	8,3	-	-	-	13,5	Ø80	98,3
EVMG/145 1-0F5/4 EDT	1547501053I	4.408,00	5,5	4		-	25,6	24,6	23,5	21,8	16,7	13,3	-	-	13,5	Ø80	104,0
EVMG/145 2-2F5/5,5 EDT	1547501054I	5.385,00	7,5	5,5		-	38,1	35,8	33,4	29,8	18,6	-	-	-	16	Ø80	126,6
EVMG/145 2-0F5/7,5 EDT	1547501055I	5.801,00	10	7,5		-	51,5	50,0	48,0	45,0	35,4	29,1	-	-	21,0	Ø80	130,4
EVMG/145 3-0F5/11 EDT	1547501056I	7.115,00	15	11		-	77,5	75,0	72,5	68,0	54,0	45,0	-	-	31	Ø80	179,3
EVMG/164 1-1F5/4 EDT	1547501057I	4.443,00	5,5	4		-	-	21	20,4	19,7	17,5	15,9	11,4	-	13,5	Ø100	101,4
EVMG/164 1-0F5/5,5 EDT	1547501058I	5.148,00	7,5	5,5		-	-	26,6	26,1	25,4	23,7	22,3	18,5	13,5	16	Ø100	122,6
EVMG/164 2-2F5/7,5 EDT	1547501059I	5.833,00	10	7,5		-	-	42,5	41,5	40,5	36,5	33,5	25,3	-	21	Ø100	130,8
EVMG/164 2-0F5/11 EDT	1547501060I	6.790,00	15	11		-	-	53,5	53	52	49	46,5	39,5	30,6	31	Ø100	173,8

** Maks. pobór prądu falownika

Pompy głębinowe

Model	Obudowa zewnętrzna	Materiał wirnika	Średnica studni
IDROGO	AISI 304	PPE + PS	5"
SB3	AISI 304	Technopolimer	3"
WINNER 4N	AISI 304	Technopolimer/lxef®	4"
4WN	AISI 304	PPO wzmocniony włóknem szklanym	4"
4BHS	AISI 304	AISI 304	4"
SF6	AISI 304	Technopolimer	6"
6BHE(L)	AISI 304 ¹	AISI 304/316 ¹	6"
8BHE(L)	AISI 304 ¹	AISI 304/316 ¹	8"

PPE+PS= Technopolimer wzmocniony włóknem szklanym

¹AISI 316 dla BHEL

PPE/TECHNOPOLIMER

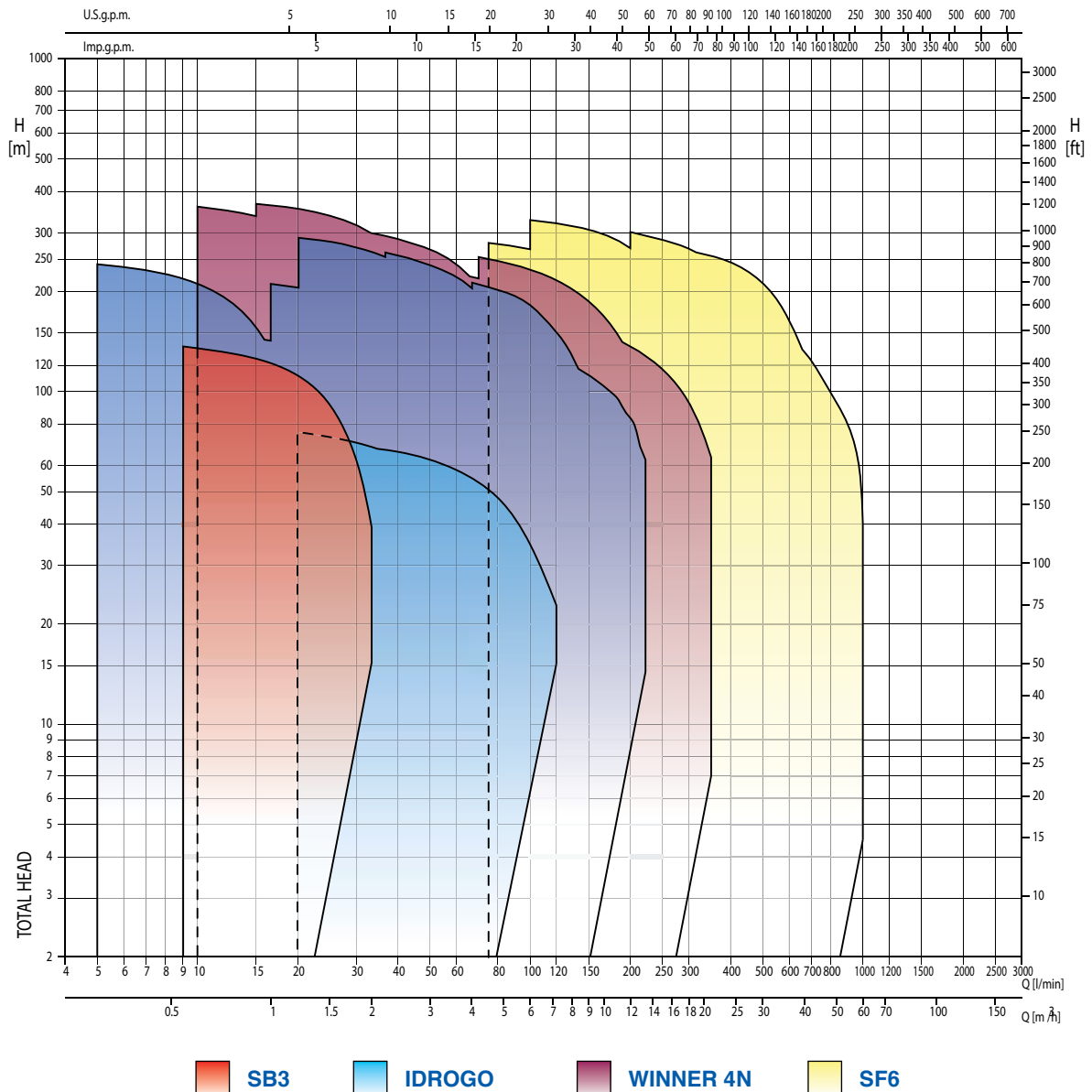

AISI 304/316

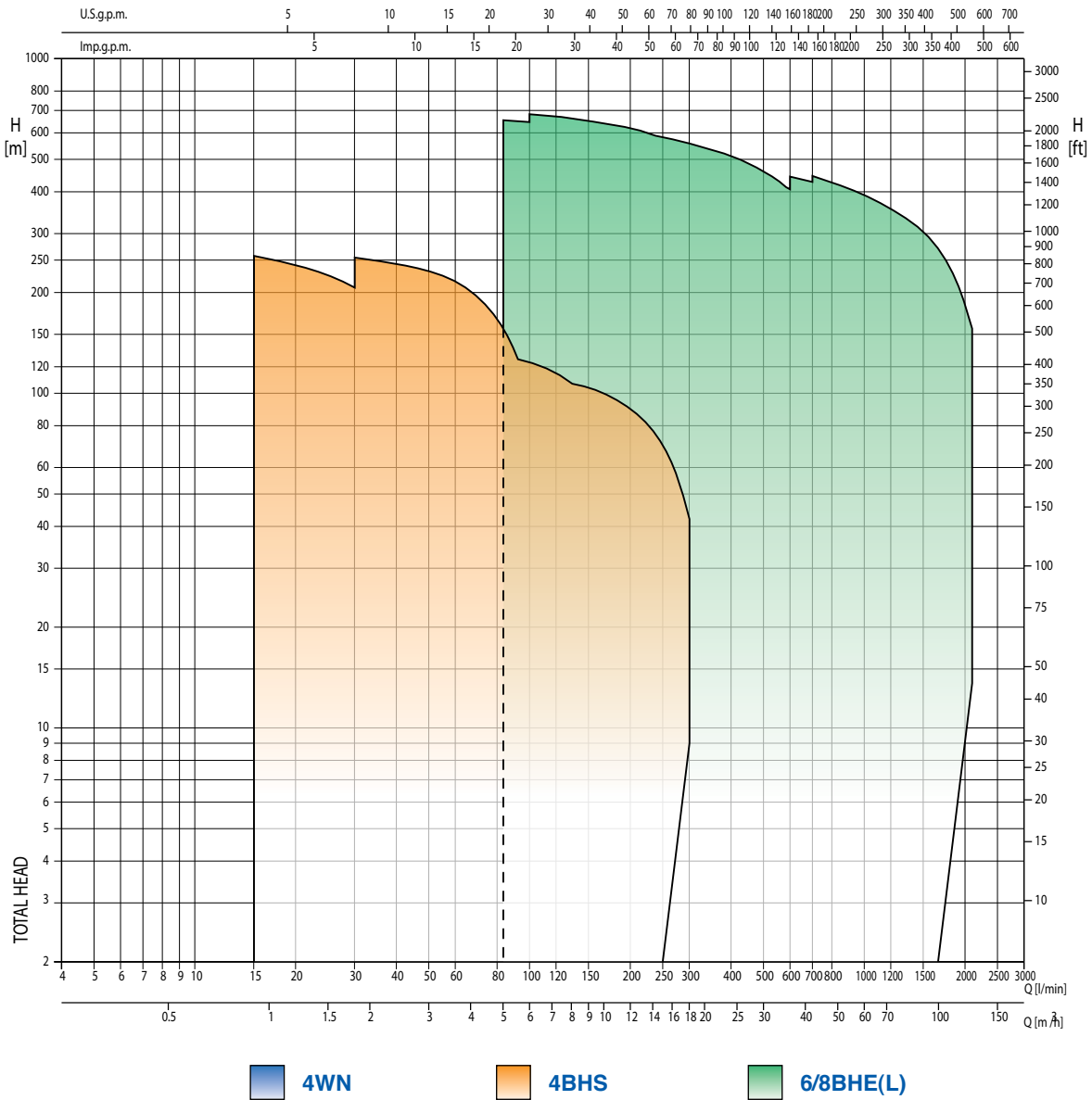

GŁĘBINOWE

Pompy głębinowe

Wprowadzenie do zastosowań pomp głębinowych

Różna jakość wody (zawartość piasku, PH, TH, ...) wymaga zastosowania różnych typów pomp.

Tworzymy i produkujemy kompletną gamę pomp głębinowych, aby zaoferować klientom rozwiązanie każdego problemu.

Zabezpieczenia: Czujniki Cos ϕ 1, 2, 3, czujniki poziomu

Zabezpieczenie termiczne

Nasz pulpit sterowniczy zapewnia odpowiednie zabezpieczenie termiczne.

Zabezpieczenie przed brakiem wody

- Studnia lub odwiert z dużym napływem wody gruntowej (duży przepływ)
 - 1 lub 2 czujniki poziomu (patrz Rys. 1)
 - Cos ϕ wyłącza pompy, gdy zostanie osiągnięty poziom wody i kontroluje obecność wody poprzez pomiar Cos ϕ prądu silnika.
- Studnia lub odwiert z małym napływem wody gruntowej
 - przed każdym uruchomieniem 3 czujniki mogą sprawdzać, czy jest odpowiedni poziom wody (patrz Rys. 2).

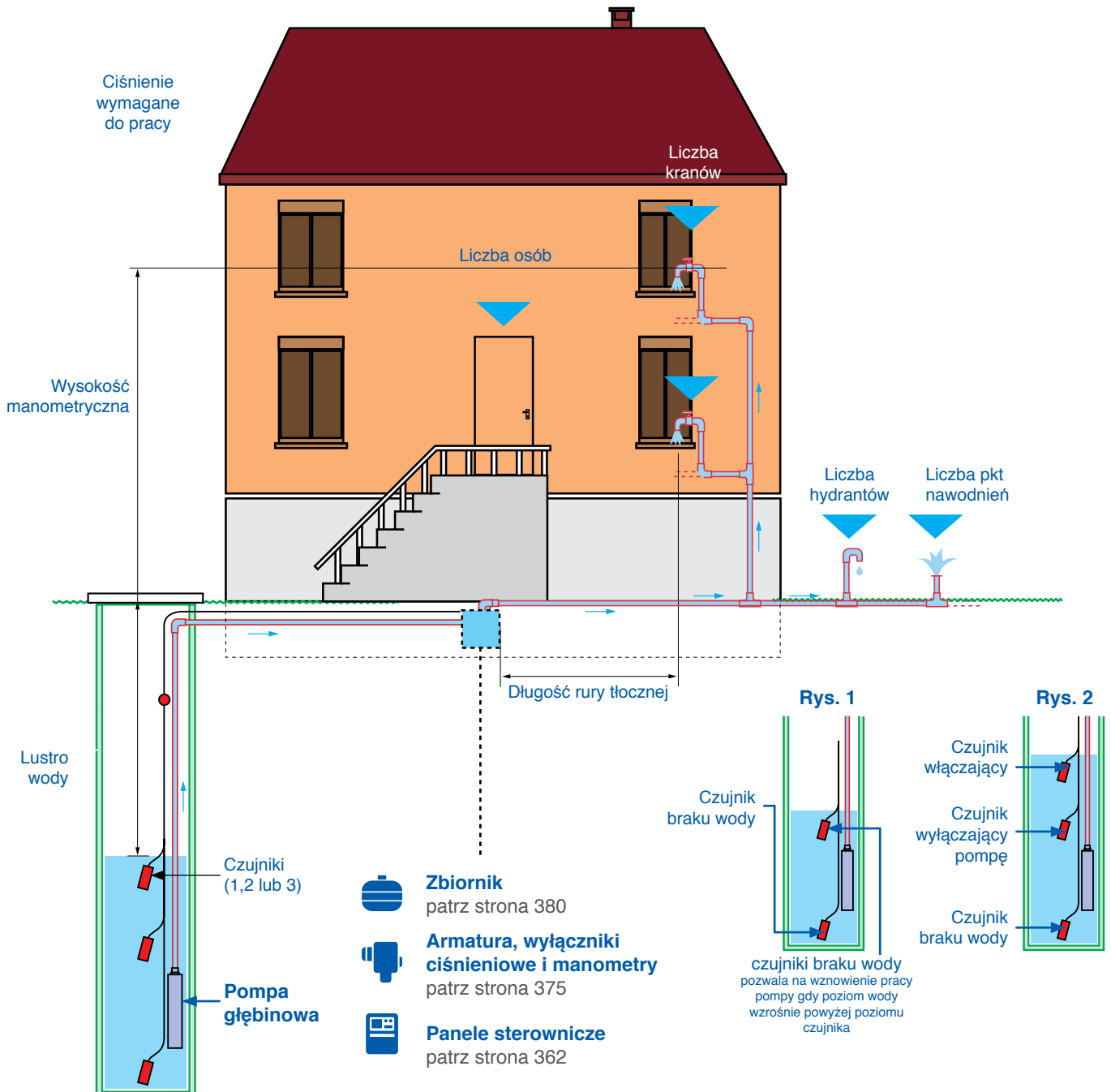

GŁĘBINOWE

	SB3 pompy głębinowe 3" (sama część hydrauliczna)	152
	WINNER 4N pompy głębinowe 4"	154
	4WN pompy głębinowe 4"	164
	4BHS pompy głębinowe 4", całe ze stali AISI 304	177
	IDROGO pompy głębinowe 5" do studni otwartych	181
	SF6 pompy głębinowe 6", całe ze stali AISI 304 (sama część hydrauliczna)	184
	6BHE(L) pompy głębinowe 6", ze stali nierdzewnej AISI 304 lub AISI 316 (sama część hydrauliczna)	188
	8BHE(L) pompy głębinowe 8", ze stali nierdzewnej AISI 304 lub AISI 316 (sama część hydrauliczna)	206
	SILNIKI SILNIKI do pomp głębinowych 3"-4"-6"-8"	212
	WYMIAROWANIE KABLI	222

SB3



pompy głębinowe 3" (sama część hydrauliczna)

pompy głębinowe 3" do głębokich studni, szczególnie polecane do domowych instalacji zasilania w wodę, do nawadniania pól oraz do zastosowań przemysłowych.



Cicha



Praktyczna i łatwa w użyciu



Mogą pracować w orientacji poziomej

Dane techniczne

Maks. zanurzenie	60 m
Temperatura maks. cieczy	30 °C
Maks. zawartość piasku	50 ppm
Bieguny	2
Klasa izolacji	F
Stopień ochrony	IP 58
Napięcie	Jednofazowe 230V ±6-10% Trójfazowe 400V ±6-10%

Materiały

Obudowa zewnętrzna	AISI 304
Wirnik	PPO wzmocniony włóknem szklanym
Wał	AISI 430F
Obudowa strony tłocznej	AISI 304
Złącze silnika	AISI 304

Akcesoria



Kondensatory

Strona 377 - Kondensatory 450V



Pływaki

Strona 375 - Wyłączniki pływakowe z przeciwwagą



Panele sterownicze i układy sterowania

Strona 362 - **Presscomfort**

- regulator ciśnienia

Strona 360 - **E-power**

- układy sterowania do regulacji prędkości

Strona 358 - **E-drive**

- układy sterowania do regulacji prędkości

Strona 362 - **Panele sterownicze**

Q - 1EP-E - QA50/B - QA60/C - SMART

SB3

pompy głębinowe 3" (sama część hydrauliczna)



Tabela typów

Model	HP	kW	Q=Wydajność								
			l/min m³/h	10 0,6	15 0,9	20 1,2	25 1,5	30 1,8	35 2,1	40 2,4	45 2,7
H=Wysokość podnoszenia [m]											
SB3-15	0,5	0,37		41,5	39,0	36,2	32,7	28,2	22,7	16,5	9,8
SB3-23	0,75	0,55		63,5	60,0	55,5	50,0	43,5	34,7	25,1	15,0
SB3-30	1	0,75		82,5	78,0	72,5	65,5	56,5	45,5	32,7	19,5
SB3-45	1,5	1,1		122,0	115,0	107,0	96,6	83,5	67,0	48,5	28,8

Jednofazowe 230V 2 bieguny

Model	Kod	Euro	HP	kW	Pobór prądu [A] 230 V	DNM	Masa [kg]	Odpowiedni silnik 1~
SB3-15	1540000316A	242,00	0,5	0,37	3,75	G1	3,3	1505000200
SB3-23	1540000216A	301,00	0,75	0,55	4,5	G1	4,4	1505000100
SB3-30	1540000116A	364,00	1	0,75	5,85	G1	5,6	1505000000

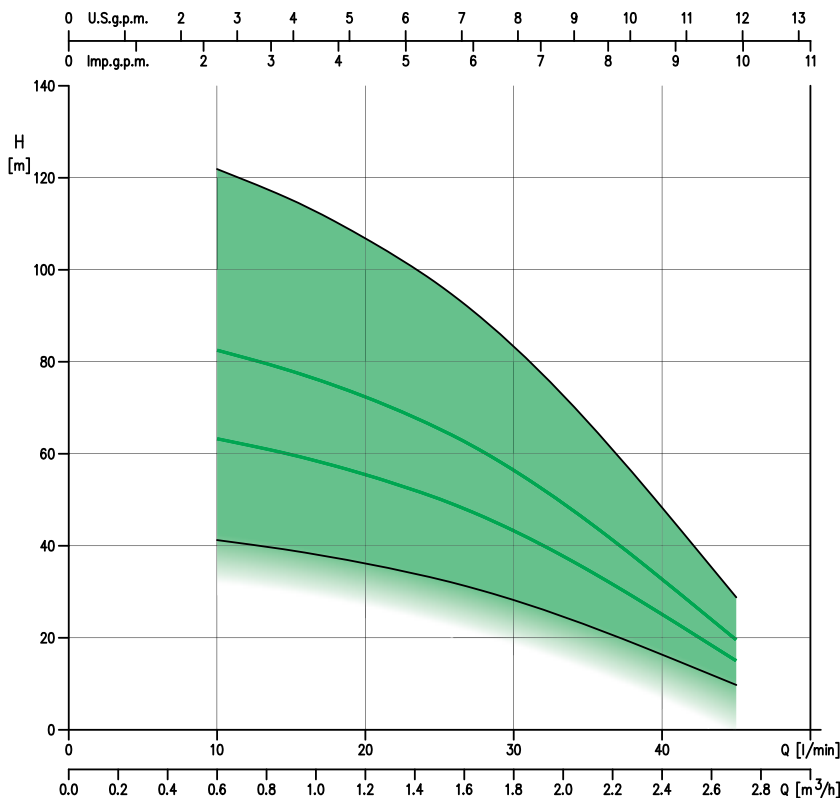
Trójfazowe 400V 2 bieguny

Model	Kod	Euro	HP	kW	Pobór prądu [A] 230 V	DNM	Masa [kg]	Odpowiedni silnik 3~
SB3-15	1540000316A	242,00	0,5	0,37	2	G1	3,3	1505060100
SB3-23	1540000216A	301,00	0,75	0,55	2,1	G1	4,4	1505000104
SB3-30	1540000116A	364,00	1	0,75	2,5	G1	5,6	1505000004
SB3-45	1540000416A	506,00	1,5	1,1	3,2	G1	7,6	1505000204

SB3

WINNER 4N

pompy głębinowe 4"

Wirnikowe pompy głębinowe z pływającymi wirnikami przeznaczone do pompowania wody czystej, do instalacji hydroforowych, nawadniania pól dla rolnictwa i do zastosowań domowych lub przemysłowych. Pompy mogą pracować w orientacji poziomej.



Cicha



Praktyczna i łatwa w użyciu



Mogą pracować w orientacji poziomej

Materiały

Obudowa zewnętrzna	AISI 304
Wirnik	Ixef® dla 4N1 - 4N2 - 4N4 - 4N7, PC wzmocniony włóknem szklanym dla 4N10, 4N15
Wał	AISI 304
Obudowa strony tłocznej	ASTM CF8
Złącze silnika	AISI 304

Dane techniczne

Maks. zanurzenie	350 m (silnik wodny) 150 m (silnik olejowy)
------------------	--

Maks. temperatura cieczy	40 °C (zależy od maks. temperatury silnika)
--------------------------	--

Maks. zawartość piasku	50 ppm
------------------------	--------

Bieguny	2
---------	---

Klasa izolacji	F (OY), B (WY)
----------------	----------------

Stopień ochrony	IP 68
-----------------	-------

Napięcie	Jednofazowe 230V ±10% OYM Trójfazowe 380-415V ±10% OY Jednofazowe 230V -10%+6% WYM Trójfazowe 380-415V -10%+6% WY Trójfazowe 400V -10%+6% WY
----------	--

Akcesoria



Kable

Strona 377 - Kable czteryżyłowe



Kondensatory

Strona 377 - Kondensatory 450V



Pływaki

Strona 375 - Wyłączniki pływakowe z przeciwwagą



Panele sterownicze i układy sterowania

Strona 362 - **Presscomfort**

- regulator ciśnienia

Strona 360 - **E-power**

- układy sterowania do regulacji prędkości

Strona 358 - **E-drive**

- układy sterowania do regulacji prędkości

Strona 362 - **Panele sterownicze**

Q - 1EP-E - QA50/B - QA60/C - SMART



Płaszcz chłodzący

Strona 378 - Płaszcz chłodzący dla pomp głębinowych 4"

WINNER 4N

pompy głębinowe 4"

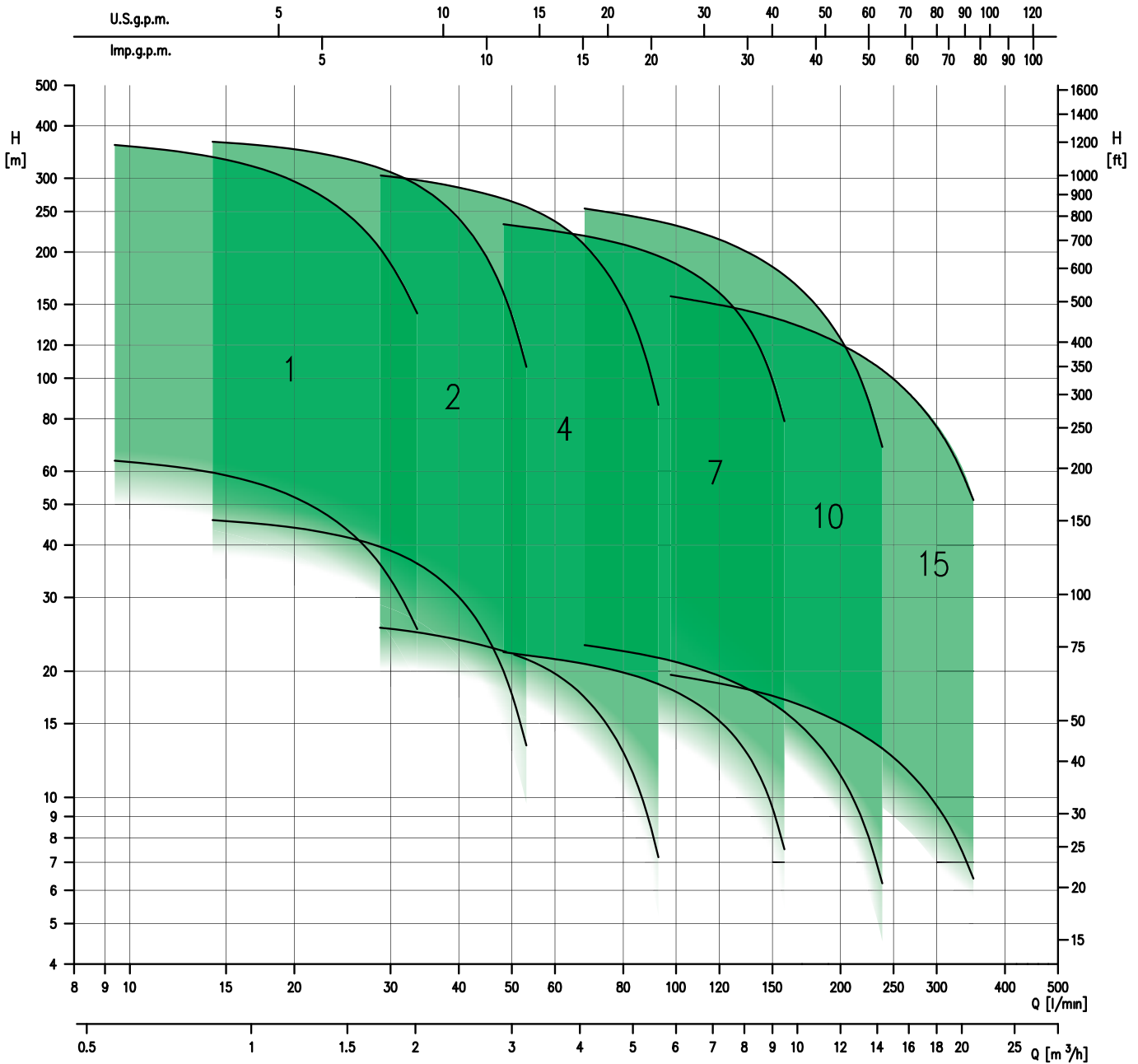

WINNER 4N

pompy głębinowe 4"

Tabela typów

Model	HP	kW	Q=Wydajność										
			l/min	10	15	20	25	30	35	45	55	75	95
			m ³ /h	0,6	0,9	1,2	1,5	1,8	2,1	2,7	3,3	4,5	5,7
H=Wysokość podnoszenia [m]													
WINNER 4N1A-12	0,5	0,37		63,5	59,5	53,5	45,5	36,0	25,2	-	-	-	-
WINNER 4N1A-18	0,75	0,55		95,5	89,5	80,5	68,5	54,0	37,8	-	-	-	-
WINNER 4N1A-24	1	0,75		127,0	119,0	107,0	91,0	72,0	50,5	-	-	-	-
WINNER 4N1A-34	1,5	1,1		180,0	169,0	152,0	129,0	102,0	71,5	-	-	-	-
WINNER 4N1A-48	2	1,5		254,0	238,0	214,0	182,0	144,0	101,0	-	-	-	-
WINNER 4N1A-68	3	2,2		360,0	337,0	303,0	258,0	204,0	142,0	-	-	-	-
WINNER 4N2A-7	0,5	0,37		-	46,0	44,5	42,5	39,6	36,1	26,2	13,3	-	-
WINNER 4N2A-10	0,75	0,55		-	65,5	63,5	60,5	56,5	51,5	37,5	19,0	-	-
WINNER 4N2A-14	1	0,75		-	91,5	89,0	84,5	79,0	72,0	52,5	26,6	-	-
WINNER 4N2A-20	1,5	1,1		-	131,0	127,0	121,0	113,0	103,0	75,0	38,0	-	-
WINNER 4N2A-28	2	1,5		-	183,0	178,0	169,0	158,0	144,0	105,0	53,0	-	-
WINNER 4N2A-40	3	2,2		-	262,0	254,0	242,0	226,0	206,0	150,0	76,0	-	-
WINNER 4N2A-56	4	3		-	367,0	355,0	338,0	317,0	289,0	210,0	106,0	-	-
WINNER 4N4A-4	0,5	0,37		-	-	-	-	25,4	24,8	23,2	21,4	15,5	7,2
WINNER 4N4A-7	0,75	0,55		-	-	-	-	44,45	43,33	40,6	37,38	27,23	12,6
WINNER 4N4A-9	1	0,75		-	-	-	-	57,0	55,5	52,0	48,0	35,0	16,2
WINNER 4N4A-13	1,5	1,1		-	-	-	-	82,5	80,5	75,5	69,5	50,5	23,4
WINNER 4N4A-18	2	1,5		-	-	-	-	114,0	111,0	104,0	96,0	70,0	32,4
WINNER 4N4A-27	3	2,2		-	-	-	-	171,0	167,0	157,0	144,0	105,0	48,5
WINNER 4N4A-36	4	3		-	-	-	-	229,0	223,0	209,0	192,0	140,0	65,0
WINNER 4N4A-48	5,5	4		-	-	-	-	305,0	297,0	278,0	256,0	187,0	86,5

Tabela typów

Model	HP	kW	Q=Wydajność										
			l/min	50	70	100	130	160	200	240	280	320	350
			m ³ /h	3	4,2	6	7,8	9,6	12	14,4	16,8	19,2	21
H=Wysokość podnoszenia [m]													
WINNER 4N7A-4	0,75	0,55		22,2	20,8	18,1	14,0	7,5	-	-	-	-	-
WINNER 4N7A-6	1	0,75		33,3	31,2	27,1	21,0	11,3	-	-	-	-	-
WINNER 4N7A-8	1,5	1,1		44,5	41,5	36,2	28,0	15,0	-	-	-	-	-
WINNER 4N7A-12	2	1,5		66,5	62,5	54,5	42,0	22,6	-	-	-	-	-
WINNER 4N7A-17	3	2,2		94,5	88,5	77,0	59,5	32,0	-	-	-	-	-
WINNER 4N7A-23	4	3		128,0	120,0	104,0	80,5	43,5	-	-	-	-	-
WINNER 4N7A-30	5,5	4		166,0	156,0	136,0	105,0	56,5	-	-	-	-	-
WINNER 4N7A-42	7,5	5,5		233,0	219,0	190,0	147,0	79,0	-	-	-	-	-
WINNER 4N10-4	1	0,75		-	23,1	21,2	18,8	16,0	11,5	6,2	-	-	-
WINNER 4N10-6	1,5	1,1		-	34,6	31,8	28,2	24,0	17,3	9,4	-	-	-
WINNER 4N10-8	2	1,5		-	46,2	42,5	37,7	32,0	23,1	12,5	-	-	-
WINNER 4N10-13	3	2,2		-	75,0	69,0	61,0	52,0	37,5	20,3	-	-	-
WINNER 4N10-17	4	3		-	98,0	90,0	80,0	68,0	49,0	26,5	-	-	-
WINNER 4N10-23	5,5	4		-	133,0	122,0	108,0	92,0	66,5	35,8	-	-	-
WINNER 4N10-32	7,5	5,5		-	185,0	170,0	151,0	128,0	92,0	50,0	-	-	-
WINNER 4N10-44	10	7,5		-	254,0	233,0	207,0	176,0	127	68,5	-	-	-
WINNER 4N15-4	1,5	1,1		-	-	23,5	22,4	21,0	18,9	16,3	13,3	9,8	7,0
WINNER 4N15-6	2	1,5		-	-	35,3	33,6	31,5	28,3	24,4	19,9	14,7	10,5
WINNER 4N15-8	3	2,2		-	-	47,0	45,0	42,0	37,7	32,5	26,5	19,6	14,0
WINNER 4N15-11	4	3		-	-	67,5	65,0	61,5	56,0	49,5	41,9	33,2	25,9
WINNER 4N15-14	5,5	4		-	-	86,0	82,5	78,0	71,5	63,0	53,5	42,0	33,0
WINNER 4N15-20	7,5	5,5		-	-	123,0	118,0	112,0	102,0	90,0	76,0	60,5	47,0
WINNER 4N15-27	10	7,5		-	-	166,0	159,0	151,0	137,0	121,0	103,0	81,5	63,5

WINNER 4N

- sama część hydrauliczna

pompy głębinowe 4" (sama część hydrauliczna)



Tylko hydraulika							2 bieguny			
Model	Kod	Euro	HP	kW	DNM	Masa [kg]	Odpowiedni silnik			
							Olejowy OY		Wodny WY	
							1~	3~	1~	3~
WINNER 4N1A-12	3551000012A	242,00	0,5	0,37	G1¼	3,7	1509050000	1509030004	1505050000	1505050004
WINNER 4N1A-18	3551000018A	293,00	0,75	0,55	G1¼	4,8	1509070000	1509070004	1505090000	1505090004
WINNER 4N1A-24	3551000024A	386,00	1	0,75	G1¼	5,9	1509100000	1509100004	1505100000	1505100004
WINNER 4N1A-34	3551000034A	494,00	1,5	1,1	G1¼	8,0	1509110000	1509150004	1505150000	1505150004
WINNER 4N1A-48	3551000048A	565,00	2	1,5	G1¼	11,8	1509150000	1509200004	1505200000	1505200004
WINNER 4N1A-68	3551000068A	657,00	3	2,2	G1¼	15,0	1509220100	1509300004	1505300000	1505300004
WINNER 4N2A-7	3552000007A	223,00	0,5	0,37	G1¼	3,8	1509050000	1509030004	1505050000	1505050004
WINNER 4N2A-10	3552000010A	256,00	0,75	0,55	G1¼	4,1	1509070000	1509070004	1505090000	1505090004
WINNER 4N2A-14	3552000014A	276,00	1	0,75	G1¼	4,4	1509100000	1509100004	1505100000	1505100004
WINNER 4N2A-20	3552000020A	365,00	1,5	1,1	G1¼	5,3	1509110000	1509150004	1505150000	1505150004
WINNER 4N2A-28	3552000028A	443,00	2	1,5	G1¼	6,7	1509150000	1509200004	1505200000	1505200004
WINNER 4N2A-40	3552000040A	471,00	3	2,2	G1¼	10,0	1509220100	1509300004	1505300000	1505300004
WINNER 4N2A-56	3552000056A	692,00	4	3	G1¼	13,0	-	1509400004	-	1505400004
WINNER 4N4A-4	3553000004A	210,00	0,5	0,37	G1¼	2,4	1509050000	1509030004	1505050000	1505050004
WINNER 4N4A-7	3553000007A	224,00	0,75	0,55	G1¼	3,0	1509070000	1509070004	1505090000	1505090004
WINNER 4N4A-9	3553000009A	261,00	1	0,75	G1¼	3,4	1509100000	1509100004	1505100000	1505100004
WINNER 4N4A-13	3553000013A	346,00	1,5	1,1	G1¼	4,3	1509110000	1509150004	1505150000	1505150004
WINNER 4N4A-18	3553000018A	363,00	2	1,5	G1¼	5,4	1509150000	1509200004	1505200000	1505200004
WINNER 4N4A-27	3553000027A	471,00	3	2,2	G1¼	7,3	1509220100	1509300004	1505300000	1505300004
WINNER 4N4A-36	3553000036A	588,00	4	3	G1¼	11,0	-	1509400004	-	1505400004
WINNER 4N4A-48	3553000048A	680,00	5,5	4	G1¼	14,0	-	1509550004	-	1505550004
WINNER 4N7A-4	3557000004A	223,00	0,75	0,55	G2	3,0	1509070000	1509070004	1505090000	1505090004
WINNER 4N7A-6	3557000006A	264,00	1	0,75	G2	3,5	1509100000	1509100004	1505100000	1505100004
WINNER 4N7A-8	3557000008A	304,00	1,5	1,1	G2	4,0	1509110000	1509150004	1505150000	1505150004
WINNER 4N7A-12	3557000012A	347,00	2	1,5	G2	5,5	1509150000	1509200004	1505200000	1505200004
WINNER 4N7A-17	3557000017A	478,00	3	2,2	G2	7,1	1509220100	1509300004	1505300000	1505300004
WINNER 4N7A-23	3557000023A	589,00	4	3	G2	9,0	-	1509400004	-	1505400004
WINNER 4N7A-30	3557000030A	694,00	5,5	4	G2	12,8	-	1509550004	-	1505550004
WINNER 4N7A-42	3557000042A	864,00	7,5	5,5	G2	16,5	-	1509750004	-	1505750004
WINNER 4N10-4	3571100004	250,00	1	0,75	G2	3,3	1509100000	1509100004	1505100000	1505100004
WINNER 4N10-6	3571100006	276,00	1,5	1,1	G2	4,1	1509110000	1509150004	1505150000	1505150004
WINNER 4N10-8	3571100008	307,00	2	1,5	G2	5,0	1509150000	1509200004	1505200000	1505200004
WINNER 4N10-13	3571100013	390,00	3	2,2	G2	7,3	1509220100	1509300004	1505300000	1505300004
WINNER 4N10-17	3571100017	484,00	4	3	G2	9,1	-	1509400004	-	1505400004
WINNER 4N10-23	3571100023	572,00	5,5	4	G2	11,7	-	1509550004	-	1505550004
WINNER 4N10-32	3571100032	679,00	7,5	5,5	G2	17,0	-	1509750004	-	1505750004
WINNER 4N10-44	3571100044	792,00	10	7,5	G2	22,7	-	1509100104	-	1505110004
WINNER 4N15-4	3571150004	298,00	1,5	1,1	G2	3,8	1509110000	1509150004	1505150000	1505150004
WINNER 4N15-6	3571150006	370,00	2	1,5	G2	5,0	1509150000	1509200004	1505200000	1505200004
WINNER 4N15-8	3571150008	480,00	3	2,2	G2	6,0	1509220100	1509300004	1505300000	1505300004
WINNER 4N15-11	3571150011	576,00	4	3	G2	8,2	-	1509400004	-	1505400004
WINNER 4N15-14	3571150014	680,00	5,5	4	G2	10,5	-	1509550004	-	1505550004
WINNER 4N15-20	3571150020	948,00	7,5	5,5	G2	15,5	-	1509750004	-	1505750004
WINNER 4N15-27	3571150027	1.047,00	10	7,5	G2	23,0	-	1509100104	-	1505110004

Patrz silniki na stronie 228
OY: Olejowy - WY: Wodny

WINNER 4N - pompy elektryczne



WINNER 4N pompy z silnikiem olejowym OYM - EBARA MOTORS

Jednofazowe 230V													2 bieguny			
Model	Kod	Euro	HP	kW	Q=Wydajność									Pobór prądu [A] 230 V	DNM	Masa [kg]
					l/min	10	15	25	30	35	55	75	95			
					m ³ /h	0,6	0,9	1,5	1,8	2,1	3,3	4,5	5,7			
H=Wysokość podnoszenia [m]																
WINNER OYM 4N1-12/0,37	2510100000A	527,00	0,5	0,37		63,5	59,5	45,5	36,0	25,2	-	-	-	3,4	G1¼	10,7
WINNER OYM 4N1-18/0,55	2510110000A	581,00	0,75	0,55		95,5	89,5	68,5	54,0	37,8	-	-	-	4,2	G1¼	12,4
WINNER OYM 4N1-24/0,75	2510120000A	691,00	1	0,75		127,0	119,0	91,0	72,0	50,5	-	-	-	5,6	G1¼	14,6
WINNER OYM 4N1-34/1,1	2510130000A	842,00	1,5	1,1		180,0	169,0	129,0	102,0	71,5	-	-	-	7,8	G1¼	18,3
WINNER OYM 4N1-48/1,5	2510140000A	995,00	2	1,5		254,0	238,0	182,0	144,0	101,0	-	-	-	10,8	G1¼	23,8
WINNER OYM 4N1-68/2,2	2510150000A	1.212,00	3	2,2		360,0	337,0	258,0	204,0	142,0	-	-	-	14,6	G1¼	29,2
WINNER OYM 4N2-7/0,37	2510200000A	508,00	0,5	0,37		-	46,0	42,5	39,6	36,1	13,3	-	-	3,4	G1¼	10,8
WINNER OYM 4N2-10/0,55	2510210000A	544,00	0,75	0,55		-	65,5	60,5	56,5	51,5	19,0	-	-	4,25	G1¼	11,7
WINNER OYM 4N2-14/0,75	2510220000A	581,00	1	0,75		-	91,5	84,5	79,0	72,0	26,6	-	-	5,6	G1¼	13,1
WINNER OYM 4N2-20/1,1	2510230000A	713,00	1,5	1,1		-	131,0	121,0	113,0	103,0	38,0	-	-	7,8	G1¼	15,6
WINNER OYM 4N2-28/1,5	2510240000A	873,00	2	1,5		-	183,0	169,0	158,0	144,0	53,0	-	-	10,8	G1¼	18,7
WINNER OYM 4N2-40/2,2	2510250000A	1.026,00	3	2,2		-	262,0	242,0	226,0	206,0	76,0	-	-	14,6	G1¼	24,2
WINNER OYM 4N4-4/0,37	2510400000A	495,00	0,5	0,37		-	-	-	25,4	24,8	21,4	15,5	7,2	3,4	G1¼	9,4
WINNER OYM 4N4-7/0,55	2510410000A	512,00	0,75	0,55		-	-	-	44,5	43,3	37,4	27,2	12,6	4,2	G1¼	10,6
WINNER OYM 4N4-9/0,75	2510420000A	566,00	1	0,75		-	-	-	57,0	55,5	48,0	35,0	16,2	5,6	G1¼	12,1
WINNER OYM 4N4-13/1,1	2510430000A	694,00	1,5	1,1		-	-	-	82,5	80,5	69,5	50,5	23,4	7,8	G1¼	14,6
WINNER OYM 4N4-18/1,5	2510440000A	793,00	2	1,5		-	-	-	114,0	111,0	96,0	70,0	32,4	10,8	G1¼	17,4
WINNER OYM 4N4-27/2,2	2510450000A	1.026,00	3	2,2		-	-	-	171,0	167,0	144,0	105,0	48,5	14,6	G1¼	21,5

Jednofazowe 230V													2 bieguny			
Model	Kod	Euro	HP	kW	Q=Wydajność									Pobór prądu [A] 230 V	DNM	Masa [kg]
					l/min	50	70	100	160	200	240	280	350			
					m ³ /h	3	4,2	6	9,6	12	14,4	16,8	21			
H=Wysokość podnoszenia [m]																
WINNER OYM 4N7-4/0,55	2510700000A	511,00	0,75	0,55		22,2	20,8	18,1	7,5	-	-	-	-	4,2	G2	10,6
WINNER OYM 4N7-6/0,75	2510710000A	569,00	1	0,75		33,3	31,2	27,1	11,3	-	-	-	-	5,6	G2	12,2
WINNER OYM 4N7-8/1,1	2510720000A	652,00	1,5	1,1		44,5	41,5	36,2	15,0	-	-	-	-	7,8	G2	14,3
WINNER OYM 4N7-12/1,5	2510730000A	777,00	2	1,5		66,5	62,5	54,5	22,6	-	-	-	-	10,8	G2	17,5
WINNER OYM 4N7-17/2,2	2510740000A	1.033,00	3	2,2		94,5	88,5	77,0	32,0	-	-	-	-	14,6	G2	21,3
WINNER OYM 4N10-4/0,75	2512100400	555,00	1	0,75		-	23,1	21,2	16,0	11,5	6,2	-	-	5,6	G2	12
WINNER OYM 4N10-6/1,1	2512100600	624,00	1,5	1,1		-	34,6	31,8	24,0	17,3	9,4	-	-	7,8	G2	14,4
WINNER OYM 4N10-8/1,5	2512100800	737,00	2	1,5		-	46,2	42,5	32,0	23,1	12,5	-	-	10,8	G2	17
WINNER OYM 4N10-13/2,2	2512101300	945,00	3	2,2		-	75,0	69,0	52,0	37,5	20,3	-	-	14,6	G2	21,5
WINNER OYM 4N15-4/1,1	2512150400	646,00	1,5	1,1		-	-	23,5	21,0	18,9	16,3	13,3	7,0	7,8	G2	14,1
WINNER OYM 4N15-6/1,5	2512150600	800,00	2	1,5		-	-	35,3	31,5	28,3	24,4	19,9	10,5	10,8	G2	17
WINNER OYM 4N15-8/2,2	2512150800	1.035,00	3	2,2		-	-	47,0	42,0	37,7	32,5	26,5	14,0	14,6	G2	20,2

WINNER 4N - pompy elektryczne



WINNER 4N z silnikiem olejowym OY - EBARA MOTORS

Trójfazowe 400V													2 bieguny			
Model	Kod	Euro	HP	kW	Q=Wydajność									Pobór prądu [A] 400 V	DNM	Masa [kg]
					I/min	10	15	25	30	35	55	75	95			
					m³/h	0,6	0,9	1,5	1,8	2,1	3,3	4,5	5,7			
H=Wysokość podnoszenia [m]																
WINNER OY 4N1-12/0,37	2510100004A	521,00	0,5	0,37		63,5	59,5	45,5	36,0	25,2	-	-	-	1,3	G1¼	10,2
WINNER OY 4N1-18/0,55	2510110004A	572,00	0,75	0,55		95,5	89,5	68,5	54,0	37,8	-	-	-	1,9	G1¼	11,8
WINNER OY 4N1-24/0,75	2510120004A	682,00	1	0,75		127,0	119,0	91,0	72,0	50,5	-	-	-	2,4	G1¼	13,5
WINNER OY 4N1-34/1,1	2510130004A	831,00	1,5	1,1		180,0	169,0	129,0	102,0	71,5	-	-	-	3,2	G1¼	16,7
WINNER OY 4N1-48/1,5	2510140004A	953,00	2	1,5		254,0	238,0	182,0	144,0	101,0	-	-	-	4,4	G1¼	22,2
WINNER OY 4N1-68/2,2	2510150004A	1.121,00	3	2,2		360,0	337,0	258,0	204,0	142,0	-	-	-	5,8	G1¼	27
WINNER OY 4N2-7/0,37	2510200004A	502,00	0,5	0,37		-	46,0	42,5	39,6	36,1	13,3	-	-	1,3	G1¼	10,3
WINNER OY 4N2-10/0,55	2510210004A	538,00	0,75	0,55		-	65,5	60,5	56,5	51,5	19,0	-	-	1,9	G1¼	11,1
WINNER OY 4N2-14/0,75	2510220004A	572,00	1	0,75		-	91,5	84,5	79,0	72,0	26,6	-	-	2,4	G1¼	12
WINNER OY 4N2-20/1,1	2510230004A	702,00	1,5	1,1		-	131,0	121,0	113,0	103,0	38,0	-	-	3,2	G1¼	14
WINNER OY 4N2-28/1,5	2510240004A	831,00	2	1,5		-	183,0	169,0	158,0	144,0	53,0	-	-	4,4	G1¼	17,1
WINNER OY 4N2-40/2,2	2510250004A	935,00	3	2,2		-	262,0	242,0	226,0	206,0	76,0	-	-	5,8	G1¼	22
WINNER OY 4N2-56/3,0	2510260004A	1.436,00	4	3		-	367,0	338,0	317,0	289,0	106,0	-	-	7,6	G1¼	25,8
WINNER OY 4N4-4/0,37	2510400004A	489,00	0,5	0,37		-	-	-	25,4	24,8	21,4	15,5	7,2	1,3	G1¼	8,9
WINNER OY 4N4-7/0,55	2510410004A	506,00	0,75	0,55		-	-	-	44,5	43,3	37,4	27,2	12,6	1,9	G1¼	10
WINNER OY 4N4-9/0,75	2510420004A	557,00	1	0,75		-	-	-	57,0	55,5	48,0	35,0	16,2	2,4	G1¼	11
WINNER OY 4N4-13/1,1	2510430004A	683,00	1,5	1,1		-	-	-	82,5	80,5	69,5	50,5	23,4	3,2	G1¼	13
WINNER OY 4N4-18/1,5	2510440004A	751,00	2	1,5		-	-	-	114,0	111,0	96,0	70,0	32,4	4,4	G1¼	15,8
WINNER OY 4N4-27/2,2	2510450004A	935,00	3	2,2		-	-	-	171,0	167,0	144,0	105,0	48,5	5,8	G1¼	19,3
WINNER OY 4N4-36/3,0	2510460004A	1.332,00	4	3		-	-	-	229,0	223,0	192,0	140,0	65,0	7,6	G1¼	23,8
WINNER OY 4N4-48/4,0	2510470004A	1.515,00	5,5	4		-	-	-	305,0	297,0	256,0	187,0	86,5	9,8	G1¼	29,3

Trójfazowe 400V													2 bieguny			
Model	Kod	Euro	HP	kW	Q=Wydajność									Pobór prądu [A] 400 V	DNM	Masa [kg]
					I/min	50	70	100	160	200	240	280	350			
					m³/h	3	4,2	6	9,6	12	14,4	16,8	21			
H=Wysokość podnoszenia [m]																
WINNER OY 4N7-4/0,55	2510700004A	505,00	0,75	0,55		22,2	20,8	18,1	7,5	-	-	-	-	1,9	G2	10
WINNER OY 4N7-6/0,75	2510710004A	560,00	1	0,75		33,3	31,2	27,1	11,3	-	-	-	-	2,4	G2	11,1
WINNER OY 4N7-8/1,1	2510720004A	641,00	1,5	1,1		44,5	41,5	36,2	15,0	-	-	-	-	3,2	G2	12,7
WINNER OY 4N7-12/1,5	2510730004A	735,00	2	1,5		66,5	62,5	54,5	22,6	-	-	-	-	4,4	G2	15,9
WINNER OY 4N7-17/2,2	2510740004A	942,00	3	2,2		94,5	88,5	77,0	32,0	-	-	-	-	5,8	G2	19,1
WINNER OY 4N7-23/3,0	2510750004A	1.333,00	4	3		128,0	120,0	104,0	43,5	-	-	-	-	7,6	G2	21,8
WINNER OY 4N7-30/4,0	2510760004A	1.529,00	5,5	4		166,0	156,0	136,0	56,5	-	-	-	-	9,8	G2	28,1
WINNER OY 4N7-42/5,5	2510770004A	1.840,00	7,5	5,5		233,0	219,0	190,0	79,0	-	-	-	-	13,5	G2	35,1
WINNER OY 4N10-4/0,75	2512100404	546,00	1	0,75		-	23,1	21,2	16,0	11,5	6,2	-	-	2,4	G2	10,9
WINNER OY 4N10-6/1,1	2512100604	613,00	1,5	1,1		-	34,6	31,8	24,0	17,3	9,4	-	-	3,2	G2	12,8
WINNER OY 4N10-8/1,5	2512100804	595,00	2	1,5		-	46,2	42,5	32,0	23,1	12,5	-	-	4,4	G2	15,4
WINNER OY 4N10-13/2,2	2512101304	854,00	3	2,2		-	75,0	69,0	52,0	37,5	20,3	-	-	5,8	G2	19,3
WINNER OY 4N10-17/3	2512101704	1.228,00	4	3		-	98,0	90,0	68,0	49,0	26,5	-	-	7,6	G2	21,9
WINNER OY 4N10-23/4	2512102304	1.407,00	5,5	4		-	133,0	122,0	92,0	66,5	35,8	-	-	9,8	G2	27
WINNER OY 4N10-32/5,5	2512103204	1.655,00	7,5	5,5		-	185,0	170,0	128,0	92,0	50,0	-	-	13,5	G2	35,6
WINNER OY 4N10-44/7,5	2512104404	2.042,00	10	7,5		-	254,0	233,0	176,0	127,0	68,5	-	-	19	G2	49,7
WINNER OY 4N15-4/1,1	2512150404	635,00	1,5	1,1		-	-	23,5	21,0	18,9	16,3	13,3	7,0	3,2	G2	12,5
WINNER OY 4N15-6/1,5	2512150604	758,00	2	1,5		-	-	35,3	31,5	28,3	24,4	19,9	10,5	4,4	G2	15,4
WINNER OY 4N15-8/2,2	2512150804	944,00	3	2,2		-	-	47,0	42,0	37,7	32,5	26,5	14,0	5,8	G2	18
WINNER OY 4N15-11/3	2512151104	1.320,00	4	3		-	-	67,5	61,5	56,0	49,5	41,9	25,9	7,6	G2	21
WINNER OY 4N15-14/4	2512151404	1.515,00	5,5	4		-	-	86,0	78,0	71,5	63,0	53,5	33,0	9,8	G2	25,8
WINNER OY 4N15-20/5,5	2512152004	1.924,00	7,5	5,5		-	-	123,0	112,0	102,0	90,0	76,0	47,0	13,5	G2	34,1
WINNER OY 4N15-27/7,5	2512152704	2.297,00	10	7,5		-	-	166,0	151,0	137,0	121,0	103,0	63,5	19	G2	50

WINNER 4N - pompy elektryczne



WINNER 4N pompy z silnikiem wodnym WYM - EBARA MOTORS

WINNER 4N

Jednofazowe 230V													2 bieguny			
Model	Kod	Euro	HP	kW	Q=Wydajność									Pobór prądu [A] 230 V	DNM	Masa [kg]
					I/min	10	15	25	30	35	55	75	95			
					m ³ /h	0,6	0,9	1,5	1,8	2,1	3,3	4,5	5,7			
H=Wysokość podnoszenia [m]																
WINNER WYM 4N1-12/0,37	2500100010A	626,00	0,5	0,37		63,5	59,5	45,5	36,0	25,2	-	-	-	3,4	G1¼	10,5
WINNER WYM 4N1-18/0,55	2500110010A	682,00	0,75	0,55		95,5	89,5	68,5	54,0	37,8	-	-	-	4,4	G1¼	12,9
WINNER WYM 4N1-24/0,75	2500120010A	797,00	1	0,75		127,0	119,0	91,0	72,0	50,5	-	-	-	6	G1¼	16,5
WINNER WYM 4N1-34/1,1	2500130010A	964,00	1,5	1,1		180,0	169,0	129,0	102,0	71,5	-	-	-	7,8	G1¼	19,2
WINNER WYM 4N1-48/1,5	2500140010A	1.144,00	2	1,5		254,0	238,0	182,0	144,0	101,0	-	-	-	10,5	G1¼	25,8
WINNER WYM 4N1-68/2,2	2500150010A	1.523,00	3	2,2		360,0	337,0	258,0	204,0	142,0	-	-	-	15	G1¼	31,4
WINNER WYM 4N2-7/0,37	2500200010A	608,00	0,5	0,37		-	46,0	42,5	39,6	36,1	13,3	-	-	3,4	G1¼	10,6
WINNER WYM 4N2-10/0,55	2500210010A	645,00	0,75	0,55		-	65,5	60,5	56,5	51,5	19,0	-	-	4,4	G1¼	12,2
WINNER WYM 4N2-14/0,75	2500220010A	687,00	1	0,75		-	91,5	84,5	79,0	72,0	26,6	-	-	6	G1¼	15
WINNER WYM 4N2-20/1,1	2500230010A	836,00	1,5	1,1		-	131,0	121,0	113,0	103,0	38,0	-	-	7,8	G1¼	16,5
WINNER WYM 4N2-28/1,5	2500240010A	1.022,00	2	1,5		-	183,0	169,0	158,0	144,0	53,0	-	-	10,5	G1¼	20,7
WINNER WYM 4N2-40/2,2	2500250010A	1.337,00	3	2,2		-	262,0	242,0	226,0	206,0	76,0	-	-	15	G1¼	26,4
WINNER WYM 4N4-4/0,37	2500400010A	595,00	0,5	0,37		-	-	-	25,4	24,8	21,4	15,5	7,2	3,4	G1¼	9,2
WINNER WYM 4N4-7/0,55	2500410010A	613,00	0,75	0,55		-	-	-	44,5	43,3	37,4	27,2	12,6	4,4	G1¼	11,1
WINNER WYM 4N4-9/0,75	2500420010A	672,00	1	0,75		-	-	-	57,0	55,5	48,0	35,0	16,2	6	G1¼	14
WINNER WYM 4N4-13/1,1	2500430010A	816,00	1,5	1,1		-	-	-	82,5	80,5	69,5	50,5	23,4	7,8	G1¼	15,5
WINNER WYM 4N4-18/1,5	2500440010A	942,00	2	1,5		-	-	-	114,0	111,0	96,0	70,0	32,4	10,5	G1¼	19,4
WINNER WYM 4N4-27/2,2	2500450010A	1.337,00	3	2,2		-	-	-	171,0	167,0	144,0	105,0	48,5	15	G1¼	23,7

Jednofazowe 230V													2 bieguny			
Model	Kod	Euro	HP	kW	Q=Wydajność									Pobór prądu [A] 230 V	DNM	Masa [kg]
					I/min	50	70	100	160	200	240	280	350			
					m ³ /h	3	4,2	6	9,6	12	14,4	16,8	21			
H=Wysokość podnoszenia [m]																
WINNER WYM 4N7-4/0,55	2500700010A	612,00	0,75	0,55		22,2	20,8	18,1	7,5	-	-	-	-	4,4	G2	11,1
WINNER WYM 4N7-6/0,75	2500710010A	675,00	1	0,75		33,3	31,2	27,1	11,3	-	-	-	-	6	G2	14,1
WINNER WYM 4N7-8/1,1	2500720010A	774,00	1,5	1,1		44,5	41,5	36,2	15,0	-	-	-	-	7,8	G2	15,2
WINNER WYM 4N7-12/1,5	2500730010A	926,00	2	1,5		66,5	62,5	54,5	22,6	-	-	-	-	10,5	G2	19,5
WINNER WYM 4N7-17/2,2	2500740010A	1.344,00	3	2,2		94,5	88,5	77,0	32,0	-	-	-	-	15	G2	23,5
WINNER WYM 4N10-4/0,75	2502100410	661,00	1	0,75		-	23,1	21,2	16,0	11,5	6,2	-	-	6	G2	13,9
WINNER WYM 4N10-6/1,1	2502100610	747,00	1,5	1,1		-	34,6	31,8	24,0	17,3	9,4	-	-	7,8	G2	15,3
WINNER WYM 4N10-8/1,5	2502100810	886,00	2	1,5		-	46,2	42,5	32,0	23,1	12,5	-	-	10,5	G2	19
WINNER WYM 4N10-12/2,2	2502101310	1.256,00	3	2,2		-	75,0	69,0	52,0	37,5	20,3	-	-	15	G2	23,7
WINNER WYM 4N15-4/1,1	2502150410	768,00	1,5	1,1		-	-	23,5	21,0	18,9	16,3	13,3	7,0	7,8	G2	15
WINNER WYM 4N15-6/1,5	2502150610	949,00	2	1,5		-	-	35,3	31,5	28,3	24,4	19,9	10,5	10,5	G2	19
WINNER WYM 4N15-9/2,2	2502150810	1.346,00	3	2,2		-	-	47,0	42,0	37,7	32,5	26,5	14,0	15	G2	22,4

WINNER 4N - pompy elektryczne



WINNER 4N pompy z silnikiem wodnym WY - EBARA MOTORS

Trójfazowe 400V													2 bieguny			
Model	Kod	Euro	HP	kW	Q=Wydajność									Pobór prądu [A] 400 V	DNM	Masa [kg]
					I/min	10	15	25	30	35	55	75	95			
					m³/h	0,6	0,9	1,5	1,8	2,1	3,3	4,5	5,7			
H=Wysokość podnoszenia [m]																
WINNER WY 4N1-12/0,37	2500100014A	617,00	0,5	0,37		63,5	59,5	45,5	36,0	25,2	-	-	-	1,3	G1¼	9,5
WINNER WY 4N1-18/0,55	2500110014A	674,00	0,75	0,55		95,5	89,5	68,5	54,0	37,8	-	-	-	1,7	G1¼	12,9
WINNER WY 4N1-24/0,75	2500120014A	787,00	1	0,75		127,0	119,0	91,0	72,0	50,5	-	-	-	2,2	G1¼	16,5
WINNER WY 4N1-34/1,1	2500130014A	950,00	1,5	1,1		180,0	169,0	129,0	102,0	71,5	-	-	-	3	G1¼	19,2
WINNER WY 4N1-48/1,5	2500140014A	1.089,00	2	1,5		254,0	238,0	182,0	144,0	101,0	-	-	-	4	G1¼	25,8
WINNER WY 4N1-68/2,2	2500150014A	1.395,00	3	2,2		360,0	337,0	258,0	204,0	142,0	-	-	-	5,6	G1¼	31,4
WINNER WY 4N2-7/0,37	2500200014A	598,00	0,5	0,37		-	46,0	42,5	39,6	36,1	13,3	-	-	1,3	G1¼	9,6
WINNER WY 4N2-10/0,55	2500210014A	637,00	0,75	0,55		-	65,5	60,5	56,5	51,5	19,0	-	-	1,7	G1¼	12,2
WINNER WY 4N2-14/0,75	2500220014A	677,00	1	0,75		-	91,5	84,5	79,0	72,0	26,6	-	-	2,2	G1¼	15
WINNER WY 4N2-20/1,1	2500230014A	821,00	1,5	1,1		-	131,0	121,0	113,0	103,0	38,0	-	-	3	G1¼	16,5
WINNER WY 4N2-28/1,5	2500240014A	967,00	2	1,5		-	183,0	169,0	158,0	144,0	53,0	-	-	4	G1¼	20,7
WINNER WY 4N2-40/2,2	2500250014A	1.209,00	3	2,2		-	262,0	242,0	226,0	206,0	76,0	-	-	5,6	G1¼	26,4
WINNER WY 4N2-56/3,0	2500260014A	1.696,00	4	3		-	367,0	338,0	317,0	289,0	106,0	-	-	7,5	G1¼	31,3
WINNER WY 4N4-4/0,37	2500400014A	585,00	0,5	0,37		-	-	-	25,4	24,8	21,4	15,5	7,2	1,3	G1¼	8,2
WINNER WY 4N4-7/0,55	2500410014A	605,00	0,75	0,55		-	-	-	44,5	43,3	37,4	27,2	12,6	1,7	G1¼	11,1
WINNER WY 4N4-9/0,75	2500420014A	662,00	1	0,75		-	-	-	57,0	55,5	48,0	35,0	16,2	2,2	G1¼	14
WINNER WY 4N4-13/1,1	2500430014A	802,00	1,5	1,1		-	-	-	82,5	80,5	69,5	50,5	23,4	3	G1¼	15,5
WINNER WY 4N4-18/1,5	2500440014A	887,00	2	1,5		-	-	-	114,0	111,0	96,0	70,0	32,4	4	G1¼	19,4
WINNER WY 4N4-27/2,2	2500450014A	1.209,00	3	2,2		-	-	-	171,0	167,0	144,0	105,0	48,5	5,6	G1¼	23,7
WINNER WY 4N4-36/3,0	2500460014A	1.592,00	4	3		-	-	-	229,0	223,0	192,0	140,0	65,0	7,5	G1¼	29,3
WINNER WY 4N4-48/4,0	2500470014A	1.807,00	5,5	4		-	-	-	305,0	297,0	256,0	187,0	86,5	10,6	G1¼	37,4

Trójfazowe 400V													2 bieguny			
Model	Kod	Euro	HP	kW	Q=Wydajność									Pobór prądu [A] 400 V	DNM	Masa [kg]
					I/min	50	70	100	160	200	240	280	350			
					m³/h	3	4,2	6	9,6	12	14,4	16,8	21			
H=Wysokość podnoszenia [m]																
WINNER WY 4N7-4/0,55	2500700014A	604,00	0,75	0,55		22,2	20,8	18,1	7,5	-	-	-	-	1,7	G2	11,1
WINNER WY 4N7-6/0,75	2500710014A	665,00	1	0,75		33,3	31,2	27,1	11,3	-	-	-	-	2,2	G2	14,1
WINNER WY 4N7-8/1,1	2500720014A	760,00	1,5	1,1		44,5	41,5	36,2	15,0	-	-	-	-	3	G2	15,2
WINNER WY 4N7-12/1,5	2500730014A	871,00	2	1,5		66,5	62,5	54,5	22,6	-	-	-	-	4	G2	19,5
WINNER WY 4N7-17/2,2	2500740014A	1.216,00	3	2,2		94,5	88,5	77,0	32,0	-	-	-	-	5,6	G2	23,5
WINNER WY 4N7-23/3,0	2500750014A	1.593,00	4	3		128,0	120,0	104,0	43,5	-	-	-	-	7,5	G2	27,3
WINNER WY 4N7-30/4,0	2500760014A	1.821,00	5,5	4		166,0	156,0	136,0	56,5	-	-	-	-	10,6	G2	36,2
WINNER WY 4N7-42/5,5	2500770014A	2.191,00	7,5	5,5		233,0	219,0	190,0	79,0	-	-	-	-	13,6	G2	45,9
WINNER WY 4N10-4/0,75	2502100414	651,00	1	0,75		-	23,1	21,2	16,0	11,5	6,2	-	-	2,2	G2	4,3
WINNER WY 4N10-6/1,1	2502100614	732,00	1,5	1,1		-	34,6	31,8	24,0	17,3	9,4	-	-	3	G2	5,6
WINNER WY 4N10-8/1,5	2502100814	831,00	2	1,5		-	46,2	42,5	32,0	23,1	12,5	-	-	4	G2	7
WINNER WY 4N10-13/2,2	2502101314	1.128,00	3	2,2		-	75,0	69,0	52,0	37,5	20,3	-	-	5,6	G2	10,3
WINNER WY 4N10-17/3	2502101714	1.488,00	4	3		-	98,0	90,0	68,0	49,0	26,5	-	-	7,5	G2	13,1
WINNER WY 4N10-23/4	2502102314	1.699,00	5,5	4		-	133,0	122,0	92,0	66,5	35,8	-	-	10,6	G2	17,2
WINNER WY 4N10-32/5,5	2502103214	2.006,00	7,5	5,5		-	185,0	170,0	128,0	92,0	50,0	-	-	13,6	G2	24,5
WINNER WY 4N10-44/7,5	2502104414	2.491,00	10	7,5		-	254,0	233,0	176,0	127,0	68,5	-	-	18,3	G2	56,5
WINNER WY 4N15-4/1,1	2502150414	754,00	1,5	1,1		-	-	23,5	21,0	18,9	16,3	13,3	7,0	3	G2	5,3
WINNER WY 4N15-6/1,5	2502150614	894,00	2	1,5		-	-	35,3	31,5	28,3	24,4	19,9	10,5	4	G2	7
WINNER WY 4N15-8/2,2	2502150814	1.218,00	3	2,2		-	-	47,0	42,0	37,7	32,5	26,5	14,0	5,6	G2	9
WINNER WY 4N15-11/3	2502151114	1.580,00	4	3		-	-	67,5	61,5	56,0	49,5	41,9	25,9	7,5	G2	12,2
WINNER WY 4N15-14/4	2502151414	1.807,00	5,5	4		-	-	86,0	78,0	71,5	63,0	53,5	33,0	10,6	G2	16
WINNER WY 4N15-20/5,5	2502152014	2.275,00	7,5	5,5		-	-	123,0	112,0	102,0	90,0	76,0	47,0	13,6	G2	23
WINNER WY 4N15-27/7,5	2502152714	2.746,00	10	7,5		-	-	166,0	151,0	137,0	121,0	103,0	63,5	18,3	G2	56,8

WINNER 4N - pompy elektryczne



WINNER 4N pompy z silnikiem wodnym WYM - FRANKLIN MOTORS

WINNER 4N

Jednofazowe 230V													2 bieguny			
Model	Kod	Euro	HP	kW	Q=Wydajność									Pobór prądu [A] 230 V	DNM	Masa [kg]
					I/min	10	15	25	30	35	55	75	95			
					m³/h	0,6	0,9	1,5	1,8	2,1	3,3	4,5	5,7			
H=Wysokość podnoszenia [m]																
WINNER WYM 4N1-12/0,37	2500100000A	669,00	0,5	0,37		63,5	59,5	45,5	36,0	25,2	-	-	-	3,3	G1¼	11,7
WINNER WYM 4N1-18/0,55	2500110000A	751,00	0,75	0,55		95,5	89,5	68,5	54,0	37,8	-	-	-	4,3	G1¼	14
WINNER WYM 4N1-24/0,75	2500120000A	877,00	1	0,75		127,0	119,0	91,0	72,0	50,5	-	-	-	5,7	G1¼	16,3
WINNER WYM 4N1-34/1,1	2500130000A	1.059,00	1,5	1,1		180,0	169,0	129,0	102,0	71,5	-	-	-	8,4	G1¼	19,8
WINNER WYM 4N1-48/1,5	2500140000A	1.254,00	2	1,5		254,0	238,0	182,0	144,0	101,0	-	-	-	10,7	G1¼	24,7
WINNER WYM 4N1-68/2,2	2500150000A	1.527,00	3	2,2		360,0	337,0	258,0	204,0	142,0	-	-	-	14,7	G1¼	32,3
WINNER WYM 4N2-7/0,37	2500200000A	650,00	0,5	0,37		-	46,0	42,5	39,6	36,1	13,3	-	-	3,3	G1¼	12,8
WINNER WYM 4N2-10/0,55	2500210000A	714,00	0,75	0,55		-	65,5	60,5	56,5	51,5	19,0	-	-	4,3	G1¼	14,1
WINNER WYM 4N2-14/0,75	2500220000A	767,00	1	0,75		-	91,5	84,5	79,0	72,0	26,6	-	-	5,7	G1¼	14,8
WINNER WYM 4N2-20/1,1	2500230000A	930,00	1,5	1,1		-	131,0	121,0	113,0	103,0	38,0	-	-	8,4	G1¼	17,1
WINNER WYM 4N2-28/1,5	2500240000A	1.132,00	2	1,5		-	183,0	169,0	158,0	144,0	53,0	-	-	10,7	G1¼	19,6
WINNER WYM 4N2-40/2,2	2500250000A	1.341,00	3	2,2		-	262,0	242,0	226,0	206,0	76,0	-	-	14,7	G1¼	27,3
WINNER WYM 4N4-4/0,37	2500400000A	637,00	0,5	0,37		-	-	-	25,4	24,8	21,4	15,5	7,2	3,3	G1¼	10,4
WINNER WYM 4N4-7/0,55	2500410000A	682,00	0,75	0,55		-	-	-	44,45	43,33	37,38	27,23	12,6	4,3	G1¼	12,2
WINNER WYM 4N4-9/0,75	2500420000A	752,00	1	0,75		-	-	-	57,0	55,5	48,0	35,0	16,2	5,7	G1¼	13,8
WINNER WYM 4N4-13/1,1	2500430000A	911,00	1,5	1,1		-	-	-	82,5	80,5	69,5	50,5	23,4	8,4	G1¼	16,1
WINNER WYM 4N4-18/1,5	2500440000A	1.052,00	2	1,5		-	-	-	114,0	111,0	96,0	70,0	32,4	10,7	G1¼	18,3
WINNER WYM 4N4-27/2,2	2500450000A	1.341,00	3	2,2		-	-	-	171,0	167,0	144,0	105,0	48,5	14,7	G1¼	24,6

Jednofazowe 230V													2 bieguny			
Model	Kod	Euro	HP	KW	Q=Wydajność									Pobór prądu [A] 230 V	DNM	Masa [kg]
					I/min	50	70	100	160	200	240	280	350			
					m³/h	3	4,2	6	9,6	12	14,4	16,8	21			
H=Wysokość podnoszenia [m]																
WINNER WYM 4N7-4/0,55	2500700000A	681,00	0,75	0,55		22,2	20,8	18,1	7,5	-	-	-	-	4,3	G2	12,2
WINNER WYM 4N7-6/0,75	2500710000A	755,00	1	0,75		33,3	31,2	27,1	11,3	-	-	-	-	5,7	G2	13,9
WINNER WYM 4N7-8/1,1	2500720000A	869,00	1,5	1,1		44,5	41,5	36,2	15,0	-	-	-	-	8,4	G2	15,8
WINNER WYM 4N7-12/1,5	2500730000A	1.036,00	2	1,5		66,5	62,5	54,5	22,6	-	-	-	-	10,7	G2	18,4
WINNER WYM 4N7-17/2,2	2500740000A	1.348,00	3	2,2		94,5	88,5	77,0	32,0	-	-	-	-	14,7	G2	24,4
WINNER WYM 4N10-4/0,75	2502100400	741,00	1	0,75		-	23,1	21,2	16,0	11,5	6,2	-	-	5,7	G2	13,7
WINNER WYM 4N10-6/1,1	2502100600	841,00	1,5	1,1		-	34,6	31,8	24,0	17,3	9,4	-	-	8,4	G2	15,9
WINNER WYM 4N10-8/1,5	2502100800	996,00	2	1,5		-	46,2	42,5	32,0	23,1	12,5	-	-	10,7	G2	17,9
WINNER WYM 4N10-12/2,2	2502101300	1.260,00	3	2,2		-	75,0	69,0	52,0	37,5	20,3	-	-	14,7	G2	24,6
WINNER WYM 4N15-4/1,1	2502150400	863,00	1,5	1,1		-	-	23,5	21,0	18,9	16,3	13,3	7,0	8,4	G2	15,6
WINNER WYM 4N15-6/1,5	2502150600	1.059,00	2	1,5		-	-	35,3	31,5	28,3	24,4	19,9	10,5	10,7	G2	17,9
WINNER WYM 4N15-9/2,2	2502150800	1.350,00	3	2,2		-	-	47,0	42,0	37,7	32,5	26,5	14,0	14,7	G2	23,3

WINNER 4N - pompy elektryczne



WINNER 4N pompy z silnikiem wodnym WY - EBARA MOTORS

Trójfazowe 380-415V													2 bieguny			
Model	Kod	Euro	HP	kW	Q=Wydajność									Pobór prądu [A] 415 V	DNM	Masa [kg]
					I/min	10	15	25	30	35	55	75	95			
					m³/h	0,6	0,9	1,5	1,8	2,1	3,3	4,5	5,7			
H=Wysokość podnoszenia [m]																
WINNER WY 4N1-12/0,37	2500100004A	679,00	0,5	0,37		63,5	59,5	45,5	36,0	25,2	-	-	-	1,14	G1¼	10,9
WINNER WY 4N1-18/0,55	2500110004A	736,00	0,75	0,55		95,5	89,5	68,5	54,0	37,8	-	-	-	1,7	G1¼	12,5
WINNER WY 4N1-24/0,75	2500120004A	858,00	1	0,75		127,0	119,0	91,0	72,0	50,5	-	-	-	2,1	G1¼	14,6
WINNER WY 4N1-34/1,1	2500130004A	1.035,00	1,5	1,1		180,0	169,0	129,0	102,0	71,5	-	-	-	2,9	G1¼	18,2
WINNER WY 4N1-48/1,5	2500140004A	1.186,00	2	1,5		254,0	238,0	182,0	144,0	101,0	-	-	-	4	G1¼	23
WINNER WY 4N1-68/2,2	2500150004A	1.425,00	3	2,2		360,0	337,0	258,0	204,0	142,0	-	-	-	5,8	G1¼	27,6
WINNER WY 4N2-7/0,37	2500200004A	660,00	0,5	0,37		-	46,0	42,5	39,6	36,1	13,3	-	-	1,14	G1¼	12,2
WINNER WY 4N2-10/0,55	2500210004A	699,00	0,75	0,55		-	65,5	60,5	56,5	51,5	19,0	-	-	1,7	G1¼	13
WINNER WY 4N2-14/0,75	2500220004A	748,00	1	0,75		-	91,5	84,5	79,0	72,0	26,6	-	-	2,1	G1¼	13,1
WINNER WY 4N2-20/1,1	2500230004A	906,00	1,5	1,1		-	131,0	121,0	113,0	103,0	38,0	-	-	2,9	G1¼	15,5
WINNER WY 4N2-28/1,5	2500240004A	1.064,00	2	1,5		-	183,0	169,0	158,0	144,0	53,0	-	-	4	G1¼	17,9
WINNER WY 4N2-40/2,2	2500250004A	1.239,00	3	2,2		-	262,0	242,0	226,0	206,0	76,0	-	-	5,8	G1¼	22,6
WINNER WY 4N2-56/3,0	2500260004A	1.607,00	4	3		-	367,0	338,0	317,0	289,0	106,0	-	-	7,9	G1¼	28
WINNER WY 4N4-4/0,37	2500400004A	647,00	0,5	0,37		-	-	-	25,4	24,8	21,4	15,5	7,2	1,14	G1¼	9,6
WINNER WY 4N4-7/0,55	2500410004A	667,00	0,75	0,55		-	-	-	44,45	43,33	37,38	27,23	12,6	1,7	G1¼	10,7
WINNER WY 4N4-9/0,75	2500420004A	733,00	1	0,75		-	-	-	57,0	55,5	48,0	35,0	16,2	2,1	G1¼	12,1
WINNER WY 4N4-13/1,1	2500430004A	887,00	1,5	1,1		-	-	-	82,5	80,5	69,5	50,5	23,4	2,9	G1¼	14,5
WINNER WY 4N4-18/1,5	2500440004A	984,00	2	1,5		-	-	-	114,0	111,0	96,0	70,0	32,4	4	G1¼	16,6
WINNER WY 4N4-27/2,2	2500450004A	1.239,00	3	2,2		-	-	-	171,0	167,0	144,0	105,0	48,5	5,8	G1¼	19,9
WINNER WY 4N4-36/3,0	2500460004A	1.503,00	4	3		-	-	-	229,0	223,0	192,0	140,0	65,0	7,9	G1¼	26
WINNER WY 4N4-48/4,0	2500470004A	1.909,00	5,5	4		-	-	-	305,0	297,0	256,0	187,0	86,5	10,4	G1¼	34

Trójfazowe 380-415V													2 bieguny			
Model	Kod	Euro	HP	kW	Q=Wydajność									Pobór prądu [A] 415 V	DNM	Masa [kg]
					I/min	50	70	100	160	200	240	280	350			
					m³/h	3	4,2	6	9,6	12	14,4	16,8	21			
H=Wysokość podnoszenia [m]																
WINNER WY 4N7-4/0,55	2500700004A	666,00	0,75	0,55		22,2	20,8	18,1	7,5	-	-	-	-	1,7	G2	10,7
WINNER WY 4N7-6/0,75	2500710004A	736,00	1	0,75		33,3	31,2	27,1	11,3	-	-	-	-	2,1	G2	12,2
WINNER WY 4N7-8/1,1	2500720004A	845,00	1,5	1,1		44,5	41,5	36,2	15,0	-	-	-	-	2,9	G2	14,2
WINNER WY 4N7-12/1,5	2500730004A	968,00	2	1,5		66,5	62,5	54,5	22,6	-	-	-	-	4	G2	16,7
WINNER WY 4N7-17/2,2	2500740004A	1.246,00	3	2,2		94,5	88,5	77,0	32,0	-	-	-	-	5,8	G2	19,7
WINNER WY 4N7-23/3,0	2500750004A	1.504,00	4	3		128,0	120,0	104,0	43,5	-	-	-	-	7,9	G2	24,0
WINNER WY 4N7-30/4,0	2500760004A	1.923,00	5,5	4		166,0	156,0	136,0	56,5	-	-	-	-	10,4	G2	32,8
WINNER WY 4N7-42/5,5	2500770004A	2.290,00	7,5	5,5		233,0	219,0	190,0	79,0	-	-	-	-	12,8	G2	43,1
WINNER WY 4N10-4/0,75	2502100404	722,00	1	0,75		-	23,1	21,2	16,0	11,5	6,2	-	-	2,1	G2	12,0
WINNER WY 4N10-6/1,1	2502100604	817,00	1,5	1,1		-	34,6	31,8	24,0	17,3	9,4	-	-	2,9	G2	14,3
WINNER WY 4N10-8/1,5	2502100804	928,00	2	1,5		-	46,2	42,5	32,0	23,1	12,5	-	-	4	G2	16,2
WINNER WY 4N10-13/2,2	2502101304	1.158,00	3	2,2		-	75,0	69,0	52,0	37,5	20,3	-	-	5,8	G2	19,9
WINNER WY 4N10-17/3	2502101704	1.399,00	4	3		-	98,0	90,0	68,0	49,0	26,5	-	-	7,9	G2	24,1
WINNER WY 4N10-23/4	2502102304	1.801,00	5,5	4		-	133,0	122,0	92,0	66,5	35,8	-	-	10,4	G2	31,7
WINNER WY 4N10-32/5,5	2502103204	2.105,00	7,5	5,5		-	185,0	170,0	128,0	92,0	50,0	-	-	12,8	G2	43,6
WINNER WY 4N10-44/7,5	2502104404	2.639,00	10	7,5		-	254,0	233,0	176,0	127	68,5	-	-	17,6	G2	53,3
WINNER WY 4N15-4/1,1	2502150404	839,00	1,5	1,1		-	-	23,5	21,0	18,9	16,3	13,3	7,0	2,9	G2	14,0
WINNER WY 4N15-6/1,5	2502150604	991,00	2	1,5		-	-	35,3	31,5	28,3	24,4	19,9	10,5	4	G2	16,2
WINNER WY 4N15-8/2,2	2502150804	1.248,00	3	2,2		-	-	47,0	42,0	37,7	32,5	26,5	14,0	5,8	G2	18,6
WINNER WY 4N15-11/3	2502151104	1.491,00	4	3		-	-	67,5	61,5	56,0	49,5	41,9	25,9	7,9	G2	23,2
WINNER WY 4N15-14/4	2502151404	1.909,00	5,5	4		-	-	86,0	78,0	71,5	63,0	53,5	33,0	10,4	G2	30,5
WINNER WY 4N15-20/5,5	2502152004	2.374,00	7,5	5,5		-	-	123,0	112,0	102,0	90,0	76,0	47,0	12,8	G2	42,1
WINNER WY 4N15-27/7,5	2502152704	2.894,00	10	7,5		-	-	166,0	151,0	137,0	121,0	103,0	63,5	17,6	G2	53,6

4WN



pompy głębinowe 4"

pompy głębinowe 4" z obudową zewnętrzną ze stali nierdzewnej i z wirnikami pływającymi z Norylu zapewniającego dużą odporność na ścieranie. Polecane do fontann, instalacji hydroforowych, przeciwpożarowych, nawadniających i do zastosowań przemysłowych. Dostępna w wersji z silnikiem olejowym. Standardowe sprzęgło do silnika NEMA.



Cicha



Praktyczna i łatwa w użyciu



Mogą pracować w orientacji poziomej

Dane techniczne

Maks. zanurzenie	150 m
Maks. temperatura cieczy	35 °C (Zależy od maks. temperatury silnika)
Maks. zawartość piasku	50 g/m ³
Bieguny	2
Klasa izolacji	F
Stopień ochrony	IP 68 (silnik wodny) IP 58 (silnik olejowy)
Napięcie	Jednofazowe 230V +6-10% OYM Trójfazowe 400V +6-10% OY Jednofazowe 230V ±6% WYM Trójfazowe 400V ±6% WY

Materiały

Obudowa zewnętrzna	AISI 304
Wirnik	PPO wzmocniony włóknem szklanym
Wał	AISI 304
Obudowa strony tłocznej	AISI 304
Złącze silnika	AISI 304

Akcesoria



Kable

Strona 377 - Kable czteryżyłowe



Kondensatory

Strona 377 - Kondensatory 450V



Pływaki

Strona 375 - Wyłączniki pływakowe z przeciwwagą



Panele sterownicze i układy sterowania

Strona 362 - **Presscomfort**

- regulator ciśnienia

Strona 360 - **E-power**

- układy sterowania do regulacji prędkości

Strona 358 - **E-drive**

- układy sterowania do regulacji prędkości

Strona 362 - **Panele sterownicze**

Q - 1EP-E - QA50/B - QA60/C - SMART



Płaszcz chłodzący

Strona 378 - Płaszcz chłodzący dla pomp głębinowych 4"

4WN

pompy głębinowe 4"

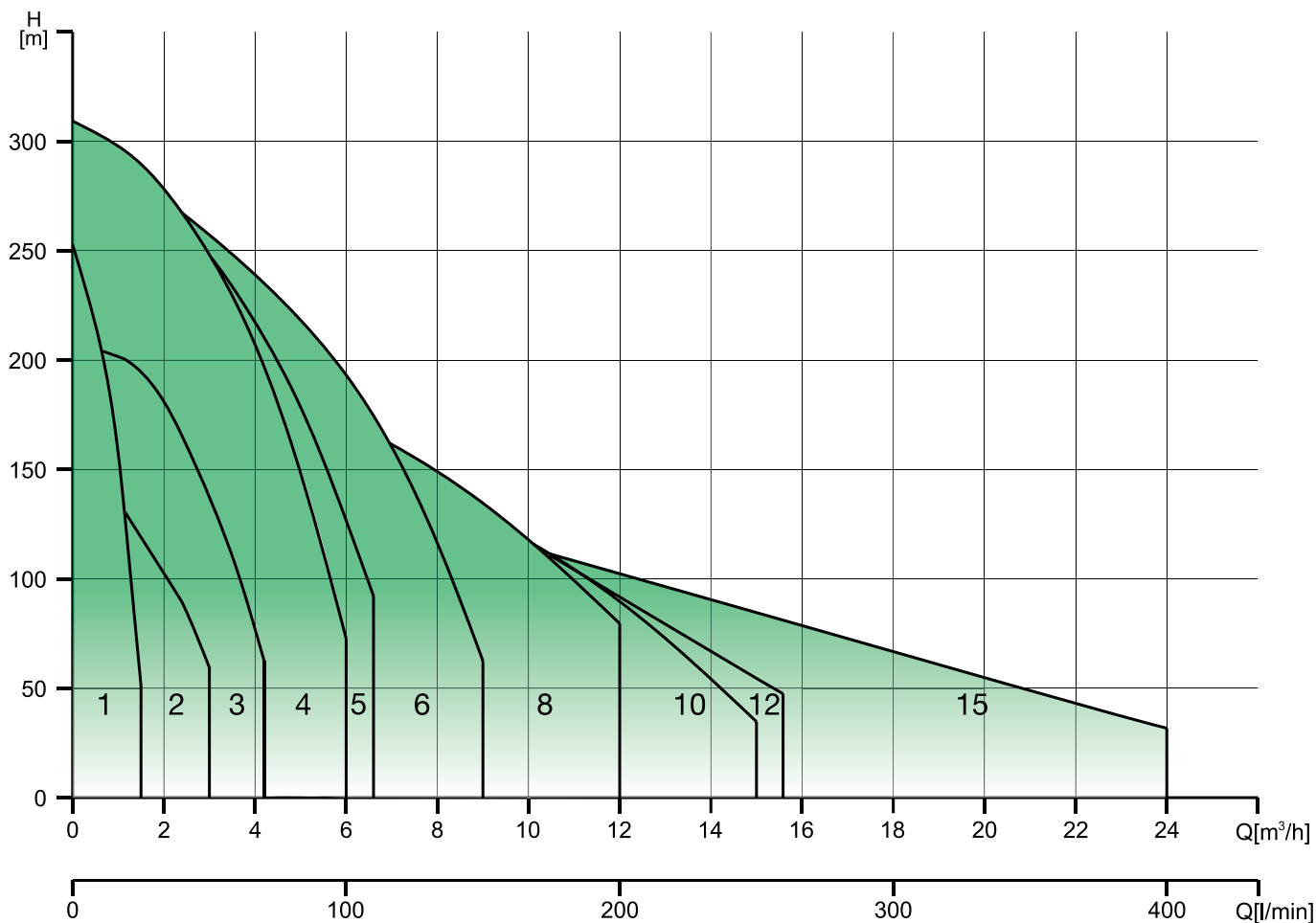

4WN

4WN

pompy głębinowe 4"



Tabela typów

Model	HP	kW	Q=Wydajność																
			l/min	5	10	15	20	25	30	35	40	45	50	60	70	80	90	100	
			m ³ /h	0,3	0,6	0,9	1,2	1,5	1,8	2,1	2,4	2,7	3,0	3,6	4,2	4,8	5,4	6,0	
			H=Wysokość podnoszenia [m]																
4WN1-10	0,5	0,37		63	55	46	33	18	-	-	-	-	-	-	-	-	-	-	
4WN1-13	0,5	0,37		78	70	56	42	23	-	-	-	-	-	-	-	-	-	-	
4WN1-19	0,75	0,55		118	105	86	60	30	-	-	-	-	-	-	-	-	-	-	
4WN1-26	1	0,75		160	141	117	81	39	-	-	-	-	-	-	-	-	-	-	
4WN1-38	1,5	1,1		234	208	169	117	52	-	-	-	-	-	-	-	-	-	-	
4WN2-5	0,5	0,37		-	-	32	31	29	27	25	23	19	16	-	-	-	-	-	
4WN2-7	0,5	0,37		-	-	43	42	39	36	33	29	26	22	-	-	-	-	-	
4WN2-10	0,75	0,55		-	-	64	61	58	54	49	43	36	28	-	-	-	-	-	
4WN2-14	1	0,75		-	-	86	83	79	74	67	60	52	42	-	-	-	-	-	
4WN2-20	1,5	1,1		-	-	131	127	120	111	101	90	75	60	-	-	-	-	-	
4WN3-5	0,5	0,37		-	-	-	32	31	30	29	27	25	23	18	11	-	-	-	
4WN3-8	0,75	0,55		-	-	-	51	50	49	46	43	41	38	30	19	-	-	-	
4WN3-11	1	0,75		-	-	-	68	66	64	61	58	54	49	38	26	-	-	-	
4WN3-16	1,5	1,1		-	-	-	101	98	95	89	83	77	70	54	33	-	-	-	
4WN3-21	2	1,5		-	-	-	135	132	127	122	115	108	100	79	49	-	-	-	
4WN3-32	3	2,2		-	-	-	200	194	187	177	165	152	138	104	62	-	-	-	
4WN4-5	0,5	0,37		-	-	-	-	29	28	27	26	25	24	21	18	13	8	3	
4WN4-7	0,75	0,55		-	-	-	-	43	42	41	39	38	36	33	28	22	15	7	
4WN4-9	1	0,75		-	-	-	-	55	54	52	51	49	47	43	37	28	20	10	
4WN4-14	1,5	1,1		-	-	-	-	87	86	83	81	79	76	68	58	47	33	20	
4WN4-18	2	1,5		-	-	-	-	113	111	108	105	102	98	88	75	60	42	25	
4WN4-27	3	2,2		-	-	-	-	164	161	157	152	147	141	127	109	87	61	35	
4WN4-35	4	3		-	-	-	-	212	208	203	197	191	184	166	145	119	85	46	
4WN4-44	5	3,7		-	-	-	-	261	255	249	241	233	223	201	173	140	99	52	
4WN4-48	5,5	4		-	-	-	-	289	283	276	267	258	248	225	197	162	120	73	
4WN5-4	0,5	0,37		-	-	-	-	-	-	23	22	22	21	19	17	14	11	7	
4WN5-6	0,75	0,55		-	-	-	-	-	-	36	35	33	32	30	26	22	18	12	
4WN5-8	1	0,75		-	-	-	-	-	-	47	46	44	43	39	35	30	24	18	
4WN5-12	1,5	1,1		-	-	-	-	-	-	72	71	69	68	63	57	49	41	31	
4WN5-16	2	1,5		-	-	-	-	-	-	98	96	94	92	86	77	68	57	46	
4WN5-24	3	2,2		-	-	-	-	-	-	142	139	136	132	122	111	97	80	62	
4WN5-32	4	3		-	-	-	-	-	-	188	185	180	175	162	146	127	105	80	
4WN5-40	5	3,7		-	-	-	-	-	-	232	227	222	216	202	182	159	131	102	
4WN5-44	5,5	4		-	-	-	-	-	-	265	260	254	247	230	210	187	159	127	

4WN



pompy głębinowe 4"

Tabela typów																								
Model	HP	kW	Q=Wydajność																					
			l/min	50	60	70	80	90	100	120	140	160	180	200	220	240	260	280	300	320	340	360	380	400
			m³/h	3,0	3,6	4,2	4,8	5,4	6,0	7,2	8,4	9,6	10,8	12,0	13,2	14,4	15,6	16,8	18,0	19,2	20,4	21,6	22,8	24,0
H=Wysokość podnoszenia [m]																								
4WN6-7 *	1	0,75		36	34	32	30	28	25	19	11	-	-	-	-	-	-	-	-	-	-	-	-	
4WN6-10 *	1,5	1,1		53	51	48	45	41	38	29	18	-	-	-	-	-	-	-	-	-	-	-	-	
4WN6-14 *	2	1,5		77	74	71	68	63	59	46	28	-	-	-	-	-	-	-	-	-	-	-	-	
4WN6-20 *	3	2,2		107	102	97	92	86	80	62	40	-	-	-	-	-	-	-	-	-	-	-	-	
4WN6-27 *	4	3		145	139	131	123	115	107	84	55	-	-	-	-	-	-	-	-	-	-	-	-	
4WN6-34 *	5	3,7		178	170	162	153	143	132	103	66	-	-	-	-	-	-	-	-	-	-	-	-	
4WN6-36 *	5,5	4		190	181	173	164	154	143	112	72	-	-	-	-	-	-	-	-	-	-	-	-	
4WN6-49 *	7,5	5,5		257	246	234	222	209	193	151	96	-	-	-	-	-	-	-	-	-	-	-	-	
4WN8-4 *	1	0,75		-	-	-	23	22	21	20	18	16	12	9	-	-	-	-	-	-	-	-	-	
4WN8-6 *	1,5	1,1		-	-	-	35	34	33	31	28	24	19	14	-	-	-	-	-	-	-	-	-	
4WN8-8 *	2	1,5		-	-	-	47	45	44	41	37	31	25	18	-	-	-	-	-	-	-	-	-	
4WN8-13 *	3	2,2		-	-	-	75	73	71	66	59	50	40	30	-	-	-	-	-	-	-	-	-	
4WN8-17 *	4	3		-	-	-	98	96	94	87	79	70	58	46	-	-	-	-	-	-	-	-	-	
4WN8-21 *	5	3,7		-	-	-	117	114	111	103	93	82	68	52	-	-	-	-	-	-	-	-	-	
4WN8-23 *	5,5	4		-	-	-	134	131	127	118	108	95	79	60	-	-	-	-	-	-	-	-	-	
4WN8-32 *	7,5	5,5		-	-	-	182	178	172	160	143	125	105	80	-	-	-	-	-	-	-	-	-	
4WN10-7 *	1,5	1,1		-	-	-	35	34	33	32	29	26	23	18	14	8	-	-	-	-	-	-	-	
4WN10-10 *	2	1,5		-	-	-	49	48	47	44	41	37	32	27	20	13	-	-	-	-	-	-	-	
4WN10-14 *	3	2,2		-	-	-	71	69	67	63	58	54	48	40	31	20	-	-	-	-	-	-	-	
4WN10-18 *	4	3		-	-	-	92	90	87	83	77	70	62	52	39	26	-	-	-	-	-	-	-	
4WN10-22 *	5	3,7		-	-	-	110	107	104	98	91	82	71	58	45	30	-	-	-	-	-	-	-	
4WN10-24 *	5,5	4		-	-	-	118	116	113	106	97	88	77	63	49	33	-	-	-	-	-	-	-	
4WN10-32 *	7,5	5,5		-	-	-	162	157	153	144	134	122	107	90	70	47	-	-	-	-	-	-	-	
4WN12-7 *	2	1,5		-	-	-	-	-	37	36	33	31	28	25	22	18	14	-	-	-	-	-	-	
4WN12-10 *	3	2,2		-	-	-	-	-	54	52	48	44	41	36	32	26	20	-	-	-	-	-	-	
4WN12-14 *	4	3		-	-	-	-	-	76	72	67	62	56	49	43	35	28	-	-	-	-	-	-	
4WN12-17 *	5	3,7		-	-	-	-	-	90	86	80	74	67	59	51	42	32	-	-	-	-	-	-	
4WN12-19 *	5,5	4		-	-	-	-	-	102	97	91	89	76	68	58	48	37	-	-	-	-	-	-	
4WN12-26 *	7,5	5,5		-	-	-	-	-	136	129	120	111	100	87	75	61	48	-	-	-	-	-	-	
4WN12-38 *	1	7,5		-	-	-	-	-	202	192	182	168	150	133	115	95	70	-	-	-	-	-	-	
4WN15-8 *	3	2,2		-	-	-	-	-	-	-	39	38	36	34	32	30	28	25	23	20	18	15	12	9
4WN15-11 *	4	3		-	-	-	-	-	-	-	55	53	50	48	45	42	39	36	33	30	27	23	20	16
4WN15-13 *	5	3,7		-	-	-	-	-	-	-	65	62	59	56	53	50	47	43	40	36	32	28	24	20
4WN15-15 *	5,5	4		-	-	-	-	-	-	-	76	73	70	66	62	59	55	51	47	43	39	34	29	25
4WN15-20 *	7,5	5,5		-	-	-	-	-	-	-	99	95	90	86	81	76	72	67	61	56	50	44	38	32
4WN15-26 *	1	7,5		-	-	-	-	-	-	-	128	122	115	111	105	100	95	90	85	80	72	67	56	49

* Modele, które nie spełniają wymagań Dyrektywy EuP i ich sprzedaż w UE jest ograniczona wyłącznie do zestawów p-poż.

4WN - sama część hydrauliczna



pompy głębinowe 4" (sama część hydrauliczna)

Tylko hydraulika							2 bieguny			
Model	Kod	Euro	HP	kW	DNM	Masa [kg]	Odpowiedni silnik			
							Olejowy OY		Wodny WY	
							1~	3~	1~	3~
4WN1-10	2557010010A	92,00	0,5	0,37	G1¼	3,3	1509050000	1509030004	1505050000	1505050004
4WN1-13	2557010013A	105,00	0,5	0,37	G1¼	3,7	1509050000	1509030004	1505050000	1505050004
4WN1-19	2557010019A	129,00	0,75	0,55	G1¼	4,7	1509070000	1509070004	1505090000	1505090004
4WN1-26	2557010026A	175,00	1	0,75	G1¼	5,8	1509100000	1509100004	1505100000	1505100004
4WN1-38	2557010038A	252,00	1,5	1,1	G1¼	8,2	1509110000	1509150004	1505150000	1505150004
4WN2-5	2557020005A	68,00	0,5	0,37	G1¼	2,5	1509050000	1509030004	1505050000	1505050004
4WN2-7	2557020007A	78,00	0,5	0,37	G1¼	2,8	1509050000	1509030004	1505050000	1505050004
4WN2-10	2557020010A	92,00	0,75	0,55	G1¼	3,3	1509070000	1509070004	1505090000	1505090004
4WN2-14	2557020014A	108,00	1	0,75	G1¼	3,9	1509100000	1509100004	1505100000	1505100004
4WN2-20	2557020020A	134,00	1,5	1,1	G1¼	4,9	1509110000	1509150004	1505150000	1505150004
4WN3-5	2557030005A	68,00	0,5	0,37	G1¼	2,5	1509050000	1509030004	1505050000	1505050004
4WN3-8	2557030008A	83,00	0,75	0,55	G1¼	2,9	1509070000	1509070004	1505090000	1505090004
4WN3-11	2557030011A	94,00	1	0,75	G1¼	3,4	1509100000	1509100004	1505100000	1505100004
4WN3-16	2557030016A	117,00	1,5	1,1	G1¼	4,2	1509110000	1509150004	1505150000	1505150004
4WN3-21	2557030021A	137,00	2	1,5	G1¼	5,0	1509150000	1509200004	1505200000	1505200004
4WN3-32	2557030032A	191,00	3	2,2	G1¼	7,1	1509220000	1509300004	1505300000	1505300004
4WN4-5	2557040005A	71,00	0,5	0,37	G1¼	2,7	1509050000	1509030004	1505050000	1505050004
4WN4-7	2557040007A	83,00	0,75	0,55	G1¼	3,0	1509070000	1509070004	1505090000	1505090004
4WN4-9	2557040009A	92,00	1	0,75	G1¼	3,3	1509100000	1509100004	1505100000	1505100004
4WN4-14	2557040014A	117,00	1,5	1,1	G1¼	4,1	1509110000	1509150004	1505150000	1505150004
4WN4-18	2557040018A	137,00	2	1,5	G1¼	4,7	1509150000	1509200004	1505200000	1505200004
4WN4-27	2557040027A	179,00	3	2,2	G1¼	6,2	1509220000	1509300004	1505300000	1505300004
4WN4-35	2557040035A	238,00	4	3	G1¼	7,9	-	1509400004	-	1505400004
4WN4-44	2557040044A	283,00	5	3,7	G1¼	9,3	-	1509550004	-	1505550004
4WN4-48	2557040048A	300,00	5,5	4	G1¼	9,9	-	1509550004	-	1505550004
4WN5-4	2557050004A	68,00	0,5	0,37	G1¼	2,4	1509050000	1509030004	1505050000	1505050004
4WN5-6	2557050006A	80,00	0,75	0,55	G1¼	2,9	1509070000	1509070004	1505090000	1505090004
4WN5-8	2557050008A	89,00	1	0,75	G1¼	3,3	1509100000	1509100004	1505100000	1505100004
4WN5-12	2557050012A	111,00	1,5	1,1	G1¼	4,1	1509110000	1509150004	1505150000	1505150004
4WN5-16	2557050016A	131,00	2	1,5	G1¼	5,0	1509150000	1509200004	1505200000	1505200004
4WN5-24	2557050024A	173,00	3	2,2	G1¼	6,6	1509220000	1509300004	1505300000	1505300004
4WN5-32	2557050032A	232,00	4	3	G1¼	8,7	-	1509400004	-	1505400004
4WN5-40	2557050040A	274,00	5	3,7	G1¼	10,4	-	1509550004	-	1505550004
4WN5-44	2557050044A	294,00	5,5	4	G1¼	11,2	-	1509550004	-	1505550004

Patrz silniki na stronie 228

4WN - sama część hydrauliczna



pompy głębinowe 4" (sama część hydrauliczna)

Tylko hydraulika							2 bieguny			
Model	Kod	Euro	HP	kW	DNM	Masa [kg]	Odpowiedni silnik			
							Olejowy OY		Wodny WY	
							1~	3~	1~	3~
4WN6-7 *	2557070007	na zapyt.	1	0,75	G2	3,7	1509100000	1509100004	1505100000	1505100004
4WN6-10 *	2557070010	na zapyt.	1,5	1,1	G2	4,6	1509110000	1509150004	1505150000	1505150004
4WN6-14 *	2557070014	na zapyt.	2	1,5	G2	5,7	1509150000	1509200004	1505200000	1505200004
4WN6-20 *	2557070020	na zapyt.	3	2,2	G2	7,5	1509220000	1509300004	1505300000	1505300004
4WN6-27 *	2557070027	na zapyt.	4	3	G2	9,6	-	1509400004	-	1505400004
4WN6-34 *	2557060034	na zapyt.	5	3,7	G2	11,6	-	1509550004	-	1505550004
4WN6-36 *	2557070036	na zapyt.	5,5	4	G2	12,2	-	1509550004	-	1505550004
4WN6-49 *	2557070049	na zapyt.	7,5	5,5	G2	15,9	-	1509750004	-	1505750004
4WN8-4 *	2557130004	na zapyt.	1	0,75	G2	2,8	1509100000	1509100004	1505100000	1505100004
4WN8-6 *	2557130006	na zapyt.	1,5	1,1	G2	3,4	1509110000	1509150004	1505150000	1505150004
4WN8-8 *	2557130008	na zapyt.	2	1,5	G2	4,0	1509150000	1509200004	1505200000	1505200004
4WN8-13 *	2557130013	na zapyt.	3	2,2	G2	5,5	1509220000	1509300004	1505300000	1505300004
4WN8-17 *	2557130017	na zapyt.	4	3	G2	6,6	-	1509400004	-	1505400004
4WN8-21 *	2557130021	na zapyt.	5	3,7	G2	7,8	-	1509550004	-	1505550004
4WN8-23 *	2557130023	na zapyt.	5,5	4	G2	8,4	-	1509550004	-	1505550004
4WN8-32 *	2557130032	na zapyt.	7,5	5,5	G2	11,0	-	1509750004	-	1505750004
4WN10-7 *	2557100007	na zapyt.	1,5	1,1	G2	5,3	1509110000	1509150004	1505150000	1505150004
4WN10-10 *	2557100010	na zapyt.	2	1,5	G2	6,7	1509150000	1509200004	1505200000	1505200004
4WN10-14 *	2557100014	na zapyt.	3	2,2	G2	8,5	1509220000	1509300004	1505300000	1505300004
4WN10-18 *	2557100018	na zapyt.	4	3	G2	10,4	-	1509400004	-	1505400004
4WN10-22 *	2557100022	na zapyt.	5	3,7	G2	12,3	-	1509550004	-	1505550004
4WN10-24 *	2557100024	na zapyt.	5,5	4	G2	13,2	-	1509550004	-	1505550004
4WN10-32 *	2557100032	na zapyt.	7,5	5,5	G2	17,0	-	1509750004	-	1505750004
4WN12-7 *	2557120007	na zapyt.	2	1,5	G2	5,3	1509150000	1509200004	1505200000	1505200004
4WN12-10 *	2557120010	na zapyt.	3	2,2	G2	6,7	1509220000	1509300004	1505300000	1505300004
4WN12-14 *	2557120014	na zapyt.	4	3	G2	8,6	-	1509400004	-	1505400004
4WN12-17 *	2557120017	na zapyt.	5	3,7	G2	10,1	-	1509550004	-	1505550004
4WN12-19 *	2557120019	na zapyt.	5,5	4	G2	11,0	-	1509550004	-	1505550004
4WN12-26 *	2557120026	na zapyt.	7,5	5,5	G2	14,3	-	1509750004	-	1505750004
4WN12-38 *	2557120038	na zapyt.	10	7,5	G2	18,8	-	1509100104	-	1505110004
4WN15-8 *	2557150008	na zapyt.	3	2,2	G2	6,3	1509220000	1509300004	1505300000	1505300004
4WN15-11 *	2557150011	na zapyt.	4	3	G2	8,1	-	1509400004	-	1505400004
4WN15-13 *	2557150013	na zapyt.	5	3,7	G2	9,3	-	1509550004	-	1505550004
4WN15-15 *	2557150015	na zapyt.	5,5	4	G2	10,5	-	1509550004	-	1505550004
4WN15-20 *	2557150020	na zapyt.	7,5	5,5	G2	13,5	-	1509750004	-	1505750004
4WN15-26 *	2557150026	na zapyt.	10	7,5	G2	17,1	-	1509100104	-	1505110004

Patrz silniki na stronie 228

* Modele, które nie spełniają wymagań Dyrektywy EuP i ich sprzedaż w UE jest ograniczona wyłącznie do zestawów p-poż.

4WN



Pompy głębinowe do studni 4" z silnikiem olejowym (OF) - EBARA MOTORS

Jednofazowe 230V						2 bieguny
Model	Kod	Euro	HP	kW	DNM	Masa [kg]
4WN1-10/0,37M OF	2557010100	377,00	0,37	0,5	G1¼	10,3
4WN1-13/0,37M OF	2557010130	390,00	0,37	0,5	G1¼	10,8
4WN1-19/0,55M OF	2557010190	417,00	0,55	0,75	G1¼	12,3
4WN1-26/0,75M OF	2557010260	480,00	0,75	1	G1¼	14,5
4WN1-38/1,1M OF	2557010380	600,00	1,1	1,5	G1¼	18,3
4WN2-5/0,37M OF	2557020050	353,00	0,37	0,5	G1¼	9,5
4WN2-7/0,37M OF	2557020070	363,00	0,37	0,5	G1¼	9,8
4WN2-10/0,55M OF	2557020100	380,00	0,55	0,75	G1¼	10,9
4WN2-14/0,75M OF	2557020140	413,00	0,75	1	G1¼	12,6
4WN2-20/1,1M OF	2557020200	482,00	1,1	1,5	G1¼	15,2
4WN3-5/0,37M OF	2557030050	353,00	0,37	0,5	G1¼	9,5
4WN3-8/0,55M OF	2557030080	371,00	0,55	0,75	G1¼	10,5
4WN3-11/0,75M OF	2557030110	399,00	0,75	1	G1¼	12,1
4WN3-16/1,1M OF	2557030160	465,00	1,1	1,5	G1¼	14,5
4WN3-21/1,5M OF	2557030210	567,00	1,5	2	G1¼	17
4WN3-32/2,2M OF	2557030320	746,00	2,2	3	G1¼	21,3
4WN4-5/0,37M OF	2557040050	356,00	0,37	0,5	G1¼	9,7
4WN4-7/0,55M OF	2557040070	371,00	0,55	0,75	G1¼	10,6
4WN4-9/0,75M OF	2557040090	397,00	0,75	1	G1¼	12
4WN4-14/1,1M OF	2557040140	467,00	1,1	1,5	G1¼	14,4
4WN4-18/1,5M OF	2557040180	567,00	1,5	2	G1¼	16,7
4WN4-27/2,2M OF	2557040270	734,00	2,2	3	G1¼	20,4
4WN5-4/0,37M OF	2557050400	353,00	0,37	0,5	G1½	9,4
4WN5-6/0,55M OF	2557050060	368,00	0,55	0,75	G1½	10,5
4WN5-8/0,75M OF	2557050080	394,00	0,75	1	G1½	12
4WN5-12/1,1M OF	2557050120	459,00	1,1	1,5	G1½	14,4
4WN5-16/1,5M OF	2557050160	561,00	1,5	2	G1½	17
4WN5-24/2,2M OF	2557050240	728,00	2,2	3	G1½	20,8
4WN6-7/0,75M OF *	2557070070	na zapyt.	0,75	1	G2	12,4
4WN6-10/1,1M OF *	2557070100	na zapyt.	1,1	1,5	G2	14,9
4WN6-14/1,5M OF *	2557070140	na zapyt.	1,5	2	G2	17,7
4WN6-20/2,2M OF *	2557070200	na zapyt.	2,2	3	G2	21,7
4WN8-4/0,75M OF *	2557130040	na zapyt.	0,75	1	G2	11,5
4WN8-6/1,1M OF *	2557130060	na zapyt.	1,1	1,5	G2	13,7
4WN8-8/1,5M OF *	2557130080	na zapyt.	1,5	2	G2	16
4WN8-13/2,2M OF *	2557130130	na zapyt.	2,2	3	G2	19,7
4WN10-7/1,1M OF *	2557100070	na zapyt.	1,1	1,5	G2	15,6
4WN10-10/1,5M OF *	2557100100	na zapyt.	1,5	2	G2	18,7
4WN10-14/2,2M OF *	2557100140	na zapyt.	2,2	3	G2	22,7
4WN12-7/1,5M OF *	2557120070	na zapyt.	1,5	2	G2	17,3
4WN12-10/2,2M OF *	2557120100	na zapyt.	2,2	3	G2	20,9
4WN15-8/2,2M OF *	2557150080	na zapyt.	2,2	3	G2	20,5

OF: silnik olejowy

* Modele, które nie spełniają wymagań Dyrektywy EuP i ich sprzedaż w UE jest ograniczona wyłącznie do zestawów p-poż.

4WN



Pompy głębinowe do studni 4" z silnikiem olejowym (OF) - EBARA MOTORS

Trójfazowe 400V						2 bieguny
Model	Kod	Euro	HP	kW	DNM	Masa [kg]
4WN1-10/0,37T OF	2557010104	371,00	0,37	0,5	G1¼	9,8
4WN1-13/0,37T OF	2557010134	384,00	0,37	0,5	G1¼	10,3
4WN1-19/0,55T OF	2557010194	411,00	0,55	0,75	G1¼	11,7
4WN1-26/0,75T OF	2557010264	471,00	0,75	1	G1¼	13,4
4WN1-38/1,1T OF	2557010384	589,00	1,1	1,5	G1¼	16,7
4WN2-5/0,37T OF	2557020054	347,00	0,37	0,5	G1¼	9
4WN2-7/0,37T OF	2557020074	357,00	0,37	0,5	G1¼	9,3
4WN2-10/0,55T OF	2557020104	374,00	0,55	0,75	G1¼	10,3
4WN2-14/0,75T OF	2557020144	404,00	0,75	1	G1¼	11,5
4WN2-20/1,1T OF	2557020204	471,00	1,1	1,5	G1¼	13,6
4WN3-5/0,37T OF	2557030054	347,00	0,37	0,5	G1¼	9
4WN3-8/0,55T OF	2557030084	365,00	0,55	0,75	G1¼	9,9
4WN3-11/0,75T OF	2557030114	390,00	0,75	1	G1¼	11
4WN3-16/1,1T OF	2557030164	454,00	1,1	1,5	G1¼	12,9
4WN3-21/1,5T OF	2557030214	525,00	1,5	2	G1¼	15,4
4WN3-32/2,2T OF	2557030324	655,00	2,2	3	G1¼	19,1
4WN4-5/0,37T OF	2557040054	350,00	0,37	0,5	G1¼	9,2
4WN4-7/0,55T OF	2557040074	365,00	0,55	0,75	G1¼	10
4WN4-9/0,75T OF	2557040094	388,00	0,75	1	G1¼	10,9
4WN4-14/1,1T OF	2557040144	454,00	1,1	1,5	G1¼	12,8
4WN4-18/1,5T OF	2557040184	525,00	1,5	2	G1¼	15,1
4WN4-27/2,2T OF	2557040274	643,00	2,2	3	G1¼	18,2
4WN4-35/3T OF	2557040354	982,00	3	4	G1½	21
4WN4-44/3,7T OF	2557040444	1.118,00	3,7	5	G1½	24,9
4WN4-48/4T OF	2557040484	1.135,00	4	5,5	G1½	25,5
4WN5-4/0,37T OF	2557051404	347,00	0,37	0,5	G1½	8,9
4WN5-6/0,55T OF	2557050064	362,00	0,55	0,75	G1½	9,9
4WN5-8/0,75T OF	2557050084	385,00	0,75	1	G1½	10,9
4WN5-12/1,1T OF	2557050124	448,00	1,1	1,5	G1¼	12,8
4WN5-16/1,5T OF	2557050164	519,00	1,5	2	G1¼	15,4
4WN5-24/2,2T OF	2557050244	637,00	2,2	3	G1¼	18,6
4WN5-32/3T OF	2557050324	976,00	3	4	G1¼	21,8
4WN5-40/3,7T OF	2557050404	1.109,00	3,7	5	G1¼	26
4WN5-44/4T OF	2557050444	1.129,00	4	5,5	G1¼	26,8
4WN6-7/0,75T OF *	2557070074	na zapyt.	0,75	1	2	11,3
4WN6-10/1,1T OF *	2557070104	na zapyt.	1,1	1,5	2	13,3
4WN6-14/1,5T OF *	2557070144	na zapyt.	1,5	2	2	16,1
4WN6-20/2,2T OF *	2557070204	na zapyt.	2,2	3	2	19,5
4WN6-27/3T OF *	2557070274	na zapyt.	3	4	2	22,7
4WN6-34/3,7T OF *	2557060344	na zapyt.	3,7	5	2	27,2
4WN6-36/4T OF *	2557070364	na zapyt.	4	5,5	2	27,8
4WN6-49/5,5T OF *	2557070494	na zapyt.	5,5	7,5	2	34,8

OF: silnik olejowy

* Modele, które nie spełniają wymagań Dyrektywy EuP i ich sprzedaż w UE jest ograniczona wyłącznie do zestawów p-poż.

4WN



Pompy głębinowe do studni 4" z silnikiem olejowym (OF) - EBARA MOTORS

Trójfazowe 400V						2 bieguny
Model	Kod	Euro	HP	kW	DNM	Masa [kg]
4WN8-4/0,75T OF *	2557130044	na zapyt.	0,75	1	2	10,4
4WN8-6/1,1T OF *	2557130064	na zapyt.	1,1	1,5	2	12,1
4WN8-8/1,5T OF *	2557130084	na zapyt.	1,5	2	2	14,4
4WN8-13/2,2T OF *	2557130134	na zapyt.	2,2	3	2	17,5
4WN8-17/3T OF *	2557130174	na zapyt.	3	4	2	19,7
4WN8-21/3,7T OF *	2557130214	na zapyt.	3,7	5	2	23,4
4WN8-23/4T OF *	2557130234	na zapyt.	4	5,5	2	24
4WN8-32/5,5T OF *	2557130324	na zapyt.	5,5	7,5	2	29,9
4WN10-7/1,1T OF *	2557100074	na zapyt.	1,1	1,5	2	14
4WN10-10/1,5T OF *	2557100104	na zapyt.	1,5	2	2	17,1
4WN10-14/2,2T OF *	2557100144	na zapyt.	2,2	3	2	20,5
4WN10-18/3T OF *	2557100184	na zapyt.	3	4	2	23,5
4WN10-22/3,7T OF *	2557100224	na zapyt.	3,7	5	2	27,9
4WN10-24/4T OF *	2557100244	na zapyt.	4	5,5	2	28,8
4WN10-32/5,5T OF *	2557100324	na zapyt.	5,5	7,5	2	35,9
4WN12-7/1,5T OF *	2557120074	na zapyt.	1,5	2	2	15,7
4WN12-10/2,2T OF *	2557120104	na zapyt.	2,2	3	2	18,7
4WN12-14/3T OF *	2557120144	na zapyt.	3	4	2	21,7
4WN12-17/3,7T OF *	2557120174	na zapyt.	3,7	5	2	25,7
4WN12-19/4T OF *	2557120194	na zapyt.	4	5,5	2	26,6
4WN12-26/5,5T OF *	2557120264	na zapyt.	5,5	7,5	2	33,2
4WN12-38/7,5T OF *	2557120384	na zapyt.	7,5	10	2	45,8
4WN15-8/2,2T OF *	2557150084	na zapyt.	2,2	3	2	18,3
4WN15-11/3T OF *	2557150114	na zapyt.	3	4	2	21,2
4WN15-13/3,7T OF *	2557150134	na zapyt.	3,7	5	2	24,9
4WN15-15/4T OF *	2557150154	na zapyt.	4	5,5	2	26,1
4WN15-20/5,5T OF *	2557150204	na zapyt.	5,5	7,5	2	32,4
4WN15-26/7,5T OF *	2557150264	na zapyt.	7,5	10	2	44,1

OF: silnik olejowy

* Modele, które nie spełniają wymagań Dyrektywy EuP i ich sprzedaż w UE jest ograniczona wyłącznie do zestawów p-poż.

4WN



Pompy głębinowe do studni 4" z silnikiem wodnym (WF) - EBARA MOTORS

Jednofazowe 230V						2 bieguny
Model	Kod	Euro	HP	kW	DNM	Masa [kg]
4WN1-10/0,37M WF	2587010100	477,00	0,37	0,5	G1¼	10,1
4WN1-13/0,37M WF	2587010130	490,00	0,37	0,5	G1¼	10,6
4WN1-19/0,55M WF	2587010190	518,00	0,55	0,75	G1¼	12,8
4WN1-26/0,75M WF	2587010260	586,00	0,75	1	G1¼	16,4
4WN1-38/1,1M WF	2587010380	722,00	1,1	1,5	G1¼	19,2
4WN2-5/0,37M WF	2587020050	453,00	0,37	0,5	G1¼	9,3
4WN2-7/0,37M WF	2587020070	463,00	0,37	0,5	G1¼	9,6
4WN2-10/0,55M WF	2587020100	481,00	0,55	0,75	G1¼	11,4
4WN2-14/0,75M WF	2587020140	519,00	0,75	1	G1¼	14,5
4WN2-20/1,1M WF	2587020200	604,00	1,1	1,5	G1¼	16,1
4WN3-5/0,37M WF	2587030050	453,00	0,37	0,5	G1¼	9,3
4WN3-8/0,55M WF	2587030080	472,00	0,55	0,75	G1¼	11
4WN3-11/0,75M WF	2587030110	505,00	0,75	1	G1¼	14
4WN3-16/1,1M WF	2587030160	587,00	1,1	1,5	G1¼	15,4
4WN3-21/1,5M WF	2587030210	716,00	1,5	2	G1¼	19
4WN3-32/2,2M WF	2587030320	1.057,00	2,2	3	G1¼	23,5
4WN4-5/0,37M WF	2587040050	456,00	0,37	0,5	G1¼	9,5
4WN4-7/0,55M WF	2587040070	472,00	0,55	0,75	G1¼	11,1
4WN4-9/0,75M WF	2587040090	503,00	0,75	1	G1¼	13,9
4WN4-14/1,1M WF	2587040140	587,00	1,1	1,5	G1¼	15,3
4WN4-18/1,5M WF	2587040180	716,00	1,5	2	G1¼	18,7
4WN4-27/2,2M WF	2587040270	1.045,00	2,2	3	G1¼	22,6
4WN5-4/0,37M WF	2587050040	453,00	0,37	0,5	G1½	9,2
4WN5-6/0,55M WF	2587050060	469,00	0,55	0,75	G1½	11
4WN5-8/0,75M WF	2587050080	500,00	0,75	1	G1½	13,9
4WN5-12/1,1M WF	2587050120	581,00	1,1	1,5	G1½	15,3
4WN5-16/1,5M WF	2587050160	710,00	1,5	2	G1½	19
4WN5-24/2,2M WF	2587050240	1.039,00	2,2	3	G1½	23
4WN6-7/0,75M WF *	2587070070	na zapyt.	0,75	1	G2	14,3
4WN6-10/1,1M WF *	2587070100	na zapyt.	1,1	1,5	G2	15,8
4WN6-14/1,5M WF *	2587070140	na zapyt.	1,5	2	G2	19,7
4WN6-20/2,2M WF *	2587070200	na zapyt.	2,2	3	G2	23,9
4WN8-4/0,75M WF *	2587130040	na zapyt.	0,75	1	G2	13,4
4WN8-6/1,1M WF *	2587130060	na zapyt.	1,1	1,5	G2	14,6
4WN8-8/1,5M WF *	2587130080	na zapyt.	1,5	2	G2	18
4WN8-13/2,2M WF *	2587130130	na zapyt.	2,2	3	G2	21,9
4WN10-7/1,1M WF *	2587100070	na zapyt.	1,1	1,5	G2	16,5
4WN10-10/1,5M WF *	2587100100	na zapyt.	1,5	2	G2	20,7
4WN10-14/2,2M WF *	2587100140	na zapyt.	2,2	3	G2	24,9
4WN12-7/1,5M WF *	2587120070	na zapyt.	1,5	2	G2	19,3
4WN12-10/2,2M WF *	2587120100	na zapyt.	2,2	3	G2	23,1
4WN15-8/2,2M WF *	2587150080	na zapyt.	2,2	3	G2	22,7

WF: silnik wodny

* Modele, które nie spełniają wymagań Dyrektywy EuP i ich sprzedaż w UE jest ograniczona wyłącznie do zestawów p-poż.

4WN



Pompy głębinowe do studni 4" z silnikiem wodnym (WF) - EBARA MOTORS

Trójfazowe 400V						2 bieguny	
Model	Kod	Euro	HP	kW	DNM	Masa [kg]	
4WN1-10/0,37T WF	2587010104	467,00	0,37	0,5	G1¼	9,1	
4WN1-13/0,37T WF	2587010134	480,00	0,37	0,5	G1¼	9,6	
4WN1-19/0,55T WF	2587010194	510,00	0,55	0,75	G1¼	11,7	
4WN1-26/0,75T WF	2587010264	576,00	0,75	1	G1¼	14,1	
4WN1-38/1,1T WF	2587010384	653,00	1,1	1,5	G1¼	18,9	
4WN2-5/0,37T WF	2587020054	443,00	0,37	0,5	G1¼	8,3	
4WN2-7/0,37T WF	2587020074	453,00	0,37	0,5	G1¼	8,6	
4WN2-10/0,55T WF	2587020104	473,00	0,55	0,75	G1¼	10,3	
4WN2-14/0,75T WF	2587020144	509,00	0,75	1	G1¼	12,2	
4WN2-20/1,1T WF	2587020204	590,00	1,1	1,5	G1¼	15,8	
4WN3-5/0,37T WF	2587030054	443,00	0,37	0,5	G1¼	8,3	
4WN3-8/0,55T WF	2587030084	464,00	0,55	0,75	G1¼	9,9	
4WN3-11/0,75T WF	2587030114	495,00	0,75	1	G1¼	11,7	
4WN3-16/1,1T WF	2587030164	573,00	1,1	1,5	G1¼	15,1	
4WN3-21/1,5T WF	2587030214	661,00	1,5	2	G1¼	16,4	
4WN3-32/2,2T WF	2587030324	929,00	2,2	3	G1¼	21,3	
4WN4-5/0,37T WF	2587040054	446,00	0,37	0,5	G1¼	8,5	
4WN4-7/0,55T WF	2587040074	464,00	0,55	0,75	G1¼	10	
4WN4-9/0,75T WF	2587040094	493,00	0,75	1	G1¼	11,6	
4WN4-14/1,1T WF	2587040144	573,00	1,1	1,5	G1¼	15	
4WN4-18/1,5T WF	2587040184	661,00	1,5	2	G1¼	16,1	
4WN4-27/2,2T WF	2587040274	917,00	2,2	3	G1¼	20,4	
4WN4-35/3T WF	2587040354	1.242,00	3	4	G1½	26,2	
4WN4-44/3,7T WF	2587040444	1.410,00	3,7	5	G1½	32,7	
4WN4-48/4T WF	2587040484	1.427,00	4	5,5	G1½	33,3	
4WN5-4/0,37T WF	2587050044	443,00	0,37	0,5	G1½	8,2	
4WN5-6/0,55T WF	2587050064	461,00	0,55	0,75	G1½	9,9	
4WN5-8/0,75T WF	2587050084	490,00	0,75	1	G1½	11,6	
4WN5-12/1,1T WF	2587050124	567,00	1,1	1,5	G1¼	15	
4WN5-16/1,5T WF	2587050164	655,00	1,5	2	G1¼	16,4	
4WN5-24/2,2T WF	2587050244	911,00	2,2	3	G1¼	20,8	
4WN5-32/3T WF	2587050324	1.236,00	3	4	G1¼	27	
4WN5-40/3,7T WF	2587050404	1.401,00	3,7	5	G1¼	33,8	
4WN5-44/4T WF	2587050444	1.421,00	4	5,5	G1¼	34,6	
4WN6-7/0,75T WF *	2587070074	na zapyt.	0,75	1	2	12	
4WN6-10/1,1T WF *	2587070104	na zapyt.	1,1	1,5	2	15,5	
4WN6-14/1,5T WF *	2587070144	na zapyt.	1,5	2	2	17,1	
4WN6-20/2,2T WF *	2587070204	na zapyt.	2,2	3	2	21,7	
4WN6-27/3T WF *	2587070274	na zapyt.	3	4	2	27,9	
4WN6-34/3,7T WF *	2587060344	na zapyt.	3,7	5	2	35	
4WN6-36/4T WF *	2587070364	na zapyt.	4	5,5	2	35,6	
4WN6-49/5,5T WF *	2587070494	na zapyt.	5,5	7,5	2	45,3	

WF: silnik wodny

* Modele, które nie spełniają wymagań Dyrektywy EuP i ich sprzedaż w UE jest ograniczona wyłącznie do zestawów p-poż.

4WN



Pompy głębinowe do studni 4" z silnikiem wodnym (WF) - EBARA MOTORS

Trójfazowe 400V						2 bieguny
Model	Kod	Euro	HP	kW	DNM	Masa [kg]
4WN8-4/0,75T WF *	2587130044	na zapyt.	0,75	1	2	11,1
4WN8-6/1,1T WF *	2587130064	na zapyt.	1,1	1,5	2	14,3
4WN8-8/1,5T WF *	2587130084	na zapyt.	1,5	2	2	15,4
4WN8-13/2,2T WF *	2587130134	na zapyt.	2,2	3	2	19,7
4WN8-17/3T WF *	2587130174	na zapyt.	3	4	2	24,9
4WN8-21/3,7T WF *	2587130214	na zapyt.	3,7	5	2	31,2
4WN8-23/4T WF *	2587130234	na zapyt.	4	5,5	2	31,8
4WN8-32/5,5T WF *	2587130324	na zapyt.	5,5	7,5	2	40,4
4WN10-7/1,1T WF *	2587100074	na zapyt.	1,1	1,5	2	16,2
4WN10-10/1,5T WF *	2587100104	na zapyt.	1,5	2	2	18,1
4WN10-14/2,2T WF *	2587100144	na zapyt.	2,2	3	2	22,7
4WN10-18/3T WF *	2587100184	na zapyt.	3	4	2	28,7
4WN10-22/3,7T WF *	2587100224	na zapyt.	3,7	5	2	35,7
4WN10-24/4T WF *	2587100244	na zapyt.	4	5,5	2	36,6
4WN10-32/5,5T WF *	2587100324	na zapyt.	5,5	7,5	2	46,4
4WN12-7/1,5T WF *	2587120074	na zapyt.	1,5	2	2	16,7
4WN12-10/2,2T WF *	2587120104	na zapyt.	2,2	3	2	20,9
4WN12-14/3T WF *	2587120144	na zapyt.	3	4	2	26,9
4WN12-17/3,7T WF *	2587120174	na zapyt.	3,7	5	2	33,5
4WN12-19/4T WF *	2587120194	na zapyt.	4	5,5	2	34,4
4WN12-26/5,5T WF *	2587120264	na zapyt.	5,5	7,5	2	43,7
4WN12-38/7,5T WF *	2587120384	na zapyt.	7,5	10	2	52,6
4WN15-8/2,2T WF *	2587150084	na zapyt.	2,2	3	2	20,5
4WN15-11/3T WF *	2587150114	na zapyt.	3	4	2	26,4
4WN15-13/3,7T WF *	2587150134	na zapyt.	3,7	5	2	32,7
4WN15-15/4T WF *	2587150154	na zapyt.	4	5,5	2	33,9
4WN15-20/5,5T WF *	2587150204	na zapyt.	5,5	7,5	2	42,9
4WN15-26/7,5T WF *	2587150264	na zapyt.	7,5	10	2	50,9

WF: silnik wodny

* Modele, które nie spełniają wymagań Dyrektywy EuP i ich sprzedaż w UE jest ograniczona wyłącznie do zestawów p-poż.

4WN

Pompy głębinowe do studni 4" z dwuprzewodowym silnikiem olejowym (OF) - EBARA MOTORS

Jednofazowe 230V 2-przewodowe

Model	Kod	Euro	HP	kW
4WN1-10/0,37M OF 2-żyłowe	2559101000	na zapyt.	0,5	0,37
4WN1-13/0,37M OF 2-żyłowe	2559101300	na zapyt.	0,5	0,37
4WN1-19/0,55M OF 2-żyłowe	2559101900	na zapyt.	0,75	0,55
4WN1-26/0,75M OF 2-żyłowe	2559102600	na zapyt.	1	0,75
4WN1-38/1,1M OF 2-żyłowe	2559103800	na zapyt.	1,5	1,1
4WN2-5/0,37M OF 2-żyłowe	2559200500	na zapyt.	0,5	0,37
4WN2-7/0,37M OF 2-żyłowe	2559200700	na zapyt.	0,5	0,37
4WN2-10/0,55M OF 2-żyłowe	2559201000	na zapyt.	0,75	0,55
4WN2-14/0,75M OF 2-żyłowe	2559201400	na zapyt.	1	0,75
4WN2-20/1,1M OF 2-żyłowe	2559202000	na zapyt.	1,5	1,1
4WN3-5/0,37M OF 2-żyłowe	2559300500	na zapyt.	0,5	0,37
4WN3-8/0,55M OF 2-żyłowe	2559300800	na zapyt.	0,75	0,55
4WN3-11/0,75M OF 2-żyłowe	2559301100	na zapyt.	1	0,75
4WN3-16/1,1M OF 2-żyłowe	2559301600	na zapyt.	1,5	1,1
4WN4-5/0,37M OF 2-żyłowe	2559400500	na zapyt.	0,5	0,37
4WN4-7/0,55M OF 2-żyłowe	2559400700	na zapyt.	0,75	0,55
4WN4-9/0,75M OF 2-żyłowe	2559400900	na zapyt.	1	0,75
4WN4-14/1,1M OF 2-żyłowe	2559401400	na zapyt.	1,5	1,1
4WN5-4/0,37M OF 2-żyłowe	2559500400	na zapyt.	0,5	0,37
4WN5-6/0,55M OF 2-żyłowe	2559500600	na zapyt.	0,75	0,55
4WN5-8/0,75M OF 2-żyłowe	2559500800	na zapyt.	1	0,75
4WN5-12/1,1M OF 2-żyłowe	2559501200	na zapyt.	1,5	1,1
4WN6-7/0,75M OF 2-żyłowe *	2559600700	na zapyt.	1	0,75
4WN6-10/1,1M OF 2-żyłowe *	2559601000	na zapyt.	1,5	1,1
4WN8-4/0,75M OF 2-żyłowe *	2559600400	na zapyt.	1	0,75
4WN8-6/1,1M OF 2-żyłowe *	2559600600	na zapyt.	1,5	1,1
4WN10-7/1,1M OF 2-żyłowe *	2559700700	na zapyt.	1,5	1,1

Jednofazowe 230V 2-przewodowe

Model	Kod	Euro	HP	kW
4WN1-10/0,37M WF 2-żyłowe	2559191000	na zapyt.	0,5	0,37
4WN1-13/0,37M WF 2-żyłowe	2559191300	na zapyt.	0,5	0,37
4WN1-19/0,55M WF 2-żyłowe	2559191900	na zapyt.	0,75	0,55
4WN1-26/0,75M WF 2-żyłowe	2559192600	na zapyt.	1	0,75
4WN1-38/1,1M WF 2-żyłowe	2559193800	na zapyt.	1,5	1,1
4WN2-5/0,37M WF 2-żyłowe	2559290500	na zapyt.	0,5	0,37
4WN2-7/0,37M WF 2-żyłowe	2559290700	na zapyt.	0,5	0,37
4WN2-10/0,55M WF 2-żyłowe	2559291000	na zapyt.	0,75	0,55
4WN2-14/0,75M WF 2-żyłowe	2559291400	na zapyt.	1	0,75
4WN2-20/1,1M WF 2-żyłowe	2559292000	na zapyt.	1,5	1,1
4WN3-5/0,37M WF 2-żyłowe	2559390500	na zapyt.	0,5	0,37
4WN3-8/0,55M WF 2-żyłowe	2559390800	na zapyt.	0,75	0,55
4WN3-11/0,75M WF 2-żyłowe	2559391100	na zapyt.	1	0,75
4WN3-16/1,1M WF 2-żyłowe	2559391600	na zapyt.	1,5	1,1
4WN4-5/0,37M WF 2-żyłowe	2559490500	na zapyt.	0,5	0,37
4WN4-7/0,55M WF 2-żyłowe	2559490700	na zapyt.	0,75	0,55
4WN4-9/0,75M WF 2-żyłowe	2559490900	na zapyt.	1	0,75
4WN4-14/1,1M WF 2-żyłowe	2559491400	na zapyt.	1,5	1,1
4WN5-4/0,37M WF 2-żyłowe	2559590400	na zapyt.	0,5	0,37
4WN5-6/0,55M WF 2-żyłowe	2559590600	na zapyt.	0,75	0,55
4WN5-8/0,75M WF 2-żyłowe	2559590800	na zapyt.	1	0,75
4WN5-12/1,1M WF 2-żyłowe	2559591200	na zapyt.	1,5	1,1
4WN6-7/0,75M WF 2-żyłowe *	2559690700	na zapyt.	1	0,75
4WN6-10/1,1M WF 2-żyłowe *	2559691000	na zapyt.	1,5	1,1
4WN8-4/0,75M WF 2-żyłowe *	2559690400	na zapyt.	1	0,75
4WN8-6/1,1M WF 2-żyłowe *	2559690600	na zapyt.	1,5	1,1
4WN10-7/1,1M WF 2-żyłowe *	2559790700	na zapyt.	1,5	1,1

* Modele, które nie spełniają wymagań Dyrektywy EuP i ich sprzedaż w UE jest ograniczona wyłącznie do zestawów p-poż.

4WN

Pompy głębinowe 4" z silnikiem olejowym - EBARA MOTORS



Jednofazowe 220/230V 2 bieguny

Model	Kod	Euro	HP	kW	Q=Wydajność										DNM	Masa [kg]	
					I/min	15	20	25	35	40	50	60	70	80			100
					m³/h	0,9	1,2	1,5	2,1	2,4	3,0	3,6	4,2	4,8			6,0
H=Wysokość podnoszenia [m]																	
4WN2-7/0,37M OF	2588020007	369,00	0,5	0,37		43	42	39	33	29	22	-	-	-	-	G1¼	9,8
4WN2-10/0,55M OF	2588020010	387,00	0,75	0,55		64	61	58	49	43	28	-	-	-	-	G1¼	10,9
4WN2-14/0,75M OF	2588020014	421,00	1	0,75		86	83	79	67	60	42	-	-	-	-	G1¼	12,6
4WN2-20/1,1M OF	2588020020	487,00	1,5	1,1		131	127	120	101	90	60	-	-	-	-	G1¼	15,2
4WN3-8/0,55M OF	2588030008	377,00	0,75	0,55		-	51	50	46	43	38	30	19	-	-	G1¼	10,5
4WN3-11/0,75M OF	2588030011	404,00	1	0,75		-	68	66	61	58	49	38	26	-	-	G1¼	12,1
4WN3-16/1,1M OF	2588030016	467,00	1,5	1,1		-	101	98	89	83	70	54	33	-	-	G1¼	14,5
4WN3-21/1,5M OF	2588030021	559,00	2	1,5		-	135	132	122	115	100	79	49	-	-	G1¼	17,0
4WN4-9/0,75M OF	2588040009	400,00	1	0,75		-	-	55	52	51	47	43	37	28	10	G1¼	12,0
4WN4-14/1,1M OF	2588040014	466,00	1,5	1,1		-	-	87	83	81	76	68	58	47	20	G1¼	14,4
4WN4-18/1,5M OF	2588040018	370,00	2	1,5		-	-	113	108	105	98	88	75	60	25	G1¼	16,7
4WN5-12/1,1M OF	2588050012	461,00	1,5	1,1		-	-	-	72	71	68	63	57	49	31	G1¼	14,4
4WN5-16/1,5M OF	2588050016	553,00	2	1,5		-	-	-	98	96	92	86	77	68	46	G1¼	17,0

4BHS



pompy głębinowe 4", całe ze stali AISI 304 (sama część hydrauliczna)

Niezawodne, odporne na korozję i wysokowydajne, dzięki gładkiej powierzchni wirnika i dyfuzora. Przeznaczone do zastosowań w instalacjach wody użytkowej, nawadniających dla rolnictwa i do zastosowań przemysłowych, do instalacji przeciwpożarowych i hydroforowych, mycia samochodów i transportu czystej wody. Złącze silnika 4" zgodne z normami NEMA.

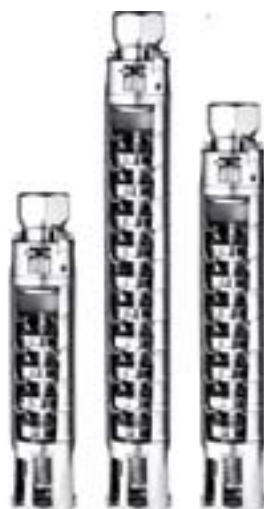

Cicha



Praktyczna i łatwa w użyciu



Wytrzymała budowa, odporna na korozję

Materiały

Obudowa zewnętrzna	AISI 304
Wirnik	AISI 304
Wał	AISI 316
Obudowa strony tłocznej	AISI 304
Złącze silnika	AISI 304

Dane techniczne

Maks. zanurzenie	350 m silnik wodny 150 m silnik olejowy
Temperatura maks. cieczy	30 °C
Maks. zawartość piasku	50 ppm
Bieguny	2
Klasa izolacji	B (silnik wodny) F (silnik olejowy)
Stopień ochrony	IP 58 (OY), IP 68 (WY)
Napięcie	Jednofazowe 230V (±10%) OYM Trójfazowe 380-415V (±10%) OY Jednofazowe 230V (-10%+6%) WYM Trójfazowe 380-415V (-10%+6%) WY

Akcesoria



Kable

Strona 377 - Kable czterożyłowe



Kondensatory

Strona 377 - Kondensatory 450V



Pływaki

Strona 375 - Wyłączniki pływakowe z przeciwwagą



Panele sterownicze i układy sterowania

Strona 362 - **Presscomfort**

- regulator ciśnienia

Strona 360 - **E-power**

- układy sterowania do regulacji prędkości

Strona 358 - **E-drive**

- układy sterowania do regulacji prędkości

Strona 362 - **Panele sterownicze**

Q - 1EP-E - QA50/B - QA60/C - SMART



Płaszcz chłodzący

Strona 378 - Płaszcz chłodzący dla pomp głębinowych 4"

4BHS



pompy głębinowe 4", całe ze stali AISI 304 (sama część hydrauliczna)

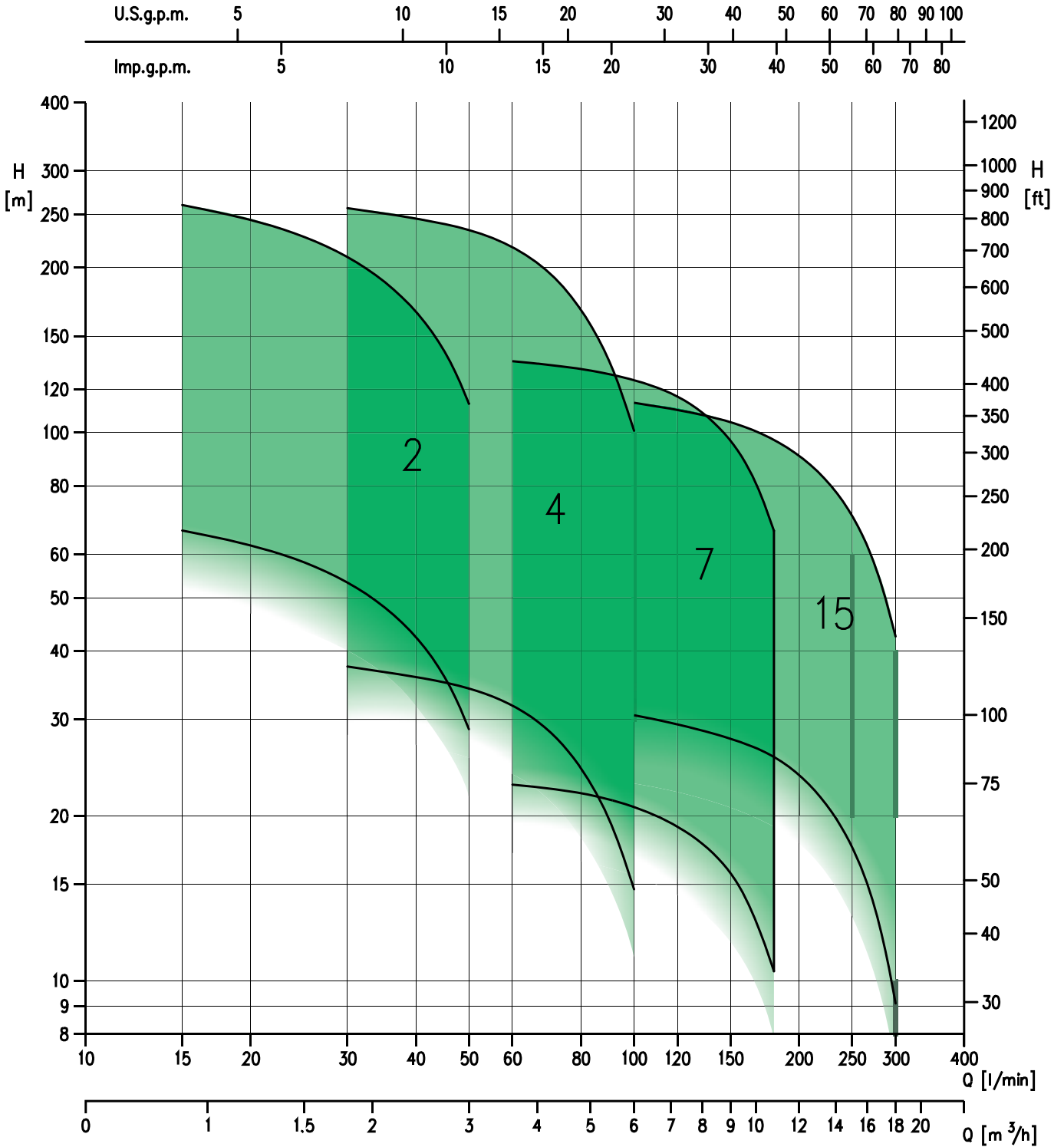

4BHS

4BHS



pompy głębinowe 4", całe ze stali AISI 304 (sama część hydrauliczna)

Tabela parametrów

Model	HP	kW	Q=Wydajność														
			l/min	15	20	30	40	50	60	80	100	120	150	180	220	260	300
			m ³ /h	0,9	1,2	1,8	2,4	3	3,6	4,8	6	7,2	9	10,8	13,2	15,6	18
			H=Wysokość podnoszenia [m]														
4BHS/A 2-13	0,75	0,55		66,5	62,5	53,5	42,5	28,6	-	-	-	-	-	-	-	-	-
4BHS/A 2-18	1	0,75		92,0	86,0	74,0	58,5	39,6	-	-	-	-	-	-	-	-	-
4BHS/A 2-27	1,5	1,1		138,0	129,0	111,0	88,0	59,5	-	-	-	-	-	-	-	-	-
4BHS/A 2-36	2	1,5		184,0	172,0	148,0	117,0	79,0	-	-	-	-	-	-	-	-	-
4BHS/A 2-44	3	2,2		224,0	211,0	180,0	143,0	97,0	-	-	-	-	-	-	-	-	-
4BHS/A 2-51	3	2,2		260,0	244,0	209,0	166,0	112,0	-	-	-	-	-	-	-	-	-
4BHS/A 4-7	0,75	0,55		-	-	37,5	35,8	34,2	31,8	24,4	14,7	-	-	-	-	-	-
4BHS/A 4-10	1	0,75		-	-	53,5	51,0	49,0	45,5	34,9	21,0	-	-	-	-	-	-
4BHS/A 4-15	1,5	1,1		-	-	80,5	77,0	73,0	68,0	52,5	31,5	-	-	-	-	-	-
4BHS/A 4-20	2	1,5		-	-	107,0	102,0	97,5	91,0	70,0	42,0	-	-	-	-	-	-
4BHS/A 4-24	3	2,2		-	-	128,0	123,0	117,0	109,0	84,0	50,5	-	-	-	-	-	-
4BHS/A 4-29	3	2,2		-	-	155,0	148,0	142,0	132,0	101,0	61,0	-	-	-	-	-	-
4BHS/A 4-36	4	3		-	-	193,0	184,0	176,0	163,0	126,0	75,5	-	-	-	-	-	-
4BHS/A 4-48	5,5	4		-	-	257,0	246,0	234,0	218,0	168,0	101,0	-	-	-	-	-	-
4BHS/A 7-4	1	0,75		-	-	-	-	-	22,8	22,0	20,8	19,1	15,7	10,4	-	-	-
4BHS/A 7-7	1,5	1,1		-	-	-	-	-	39,9	38,5	36,3	33,5	27,5	18,2	-	-	-
4BHS/A 7-10	2	1,5		-	-	-	-	-	57,0	55,0	52,0	48,0	39,3	26,0	-	-	-
4BHS/A 7-12	3	2,2		-	-	-	-	-	68,5	66,0	62,5	57,5	47,0	31,3	-	-	-
4BHS/A 7-14	3	2,2		-	-	-	-	-	80,0	77,0	72,5	67,0	55,0	36,5	-	-	-
4BHS/A 7-18	4	3		-	-	-	-	-	106,0	102,0	97,5	91,0	75,5	52,0	-	-	-
4BHS/A 7-23	5,5	4		-	-	-	-	-	135,0	131,0	125,0	116,0	96,5	66,0	-	-	-
4BHS/A 15-7 *	2	1,5		-	-	-	-	-	-	-	30,5	29,3	27,7	25,6	21,5	16,0	9,1
4BHS/A 15-10 *	3	2,2		-	-	-	-	-	-	-	43,5	42,0	39,5	36,6	30,7	22,9	13,0
4BHS/A 15-13 *	4	3		-	-	-	-	-	-	-	59,0	57,5	54,5	50,5	43,5	34,1	22,1
4BHS/A 15-17 *	5,5	4		-	-	-	-	-	-	-	77,0	75,0	71,0	66,0	57,0	44,5	28,9
4BHS/A 15-25 *	7,5	5,5		-	-	-	-	-	-	-	114,0	110,0	105,0	97,0	83,5	65,5	42,5

* Modele, które nie spełniają wymagań Dyrektywy EuP i ich sprzedaż w UE jest ograniczona wyłącznie do zestawów p-poż.

4BHS



pompy głębinowe 4", całe ze stali AISI 304 (sama część hydrauliczna)

2 bieguny

Model	Kod	Euro	HP	kW	DNM	Masa [kg]	Odpowiedni silnik			
							Olejowy OY		Wodny WY	
							1~	3~	1~	3~
4BHS/A 2-13	3501031013A	836,00	0,75	0,55	G1¼	6,6	1509070000	1509070004	1505090000	1505090004
4BHS/A 2-18	3501051018A	1.036,00	1	0,75	G1¼	8,3	1509100000	1509100004	1505100000	1505100004
4BHS/A 2-27	3501071027A	1.290,64	1,5	1,1	G1¼	11,0	1509110000	1509150004	1505150000	1505150004
4BHS/A 2-36	3501081036A	1.612,00	2	1,5	G1¼	13,8	1509150000	1509200004	1505200000	1505200004
4BHS/A 2-44	3501101044A	1.893,84	3	2,2	G1¼	16,5	1509220100	1509300004	1505300000	1505300004
4BHS/A 2-51	3501101051A	2.099,76	3	2,2	G1¼	18,7	1509220100	1509300004	1505300000	1505300004
4BHS/A 4-7	3502031007A	722,80	0,75	0,55	G1½	4,4	1509070000	1509070004	1505090000	1505090004
4BHS/A 4-10	3502051010A	818,48	1	0,75	G1½	5,5	1509100000	1509100004	1505100000	1505100004
4BHS/A 4-15	3502071015A	949,52	1,5	1,1	G1½	7,2	1509110000	1509150004	1505150000	1505150004
4BHS/A 4-20	3502081020A	1.165,84	2	1,5	G1½	8,3	1509150000	1509200004	1505200000	1505200004
4BHS/A 4-24	3502101024A	1.282,32	3	2,2	G1½	9,9	1509220100	1509300004	1505300000	1505300004
4BHS/A 4-29	3502101029A	1.477,84	3	2,2	G1½	11,5	1509220100	1509300004	1505300000	1505300004
4BHS/A 4-36	3502111036A	1.712,88	4	3	G1½	14,3	-	1509400004	-	1505400004
4BHS/A 4-48	3502121048A	2.142,40	5,5	4	G1½	17,6	-	1509550004	-	1505550004
4BHS/A 7-4	3503051004A	723,84	1	0,75	G2	4,2	1509100000	1509100004	1505100000	1505100004
4BHS/A 7-7	3503071007A	839,28	1,5	1,1	G2	5,0	1509110000	1509150004	1505150000	1505150004
4BHS/A 7-10	3503081010A	958,88	2	1,5	G2	6,6	1509150000	1509200004	1505200000	1505200004
4BHS/A 7-12	3503101012A	1.100,32	3	2,2	G2	7,7	1509220100	1509300004	1505300000	1505300004
4BHS/A 7-14	3503101014A	1.179,36	3	2,2	G2	8,3	1509220100	1509300004	1505300000	1505300004
4BHS/A 7-18	3503111018A	1.339,52	4	3	G2	9,9	-	1509400004	-	1505400004
4BHS/A 7-23	3503121023A	1.603,68	5,5	4	G2	11,5	-	1509550004	-	1505550004
4BHS/A 15-7 *	3504081007A	na zapyt.	2	1,5	G2	5,8	1509150000	1509200004	1508202000	1508202004
4BHS/A 15-10 *	3504101010A	na zapyt.	3	2,2	G2	7,3	1509220100	1509300004	1508302000	1508302004
4BHS/A 15-13 *	3504111013A	na zapyt.	4	3	G2	8,7	-	1509400004	-	1508402004
4BHS/A 15-17 *	3504121017A	na zapyt.	5,5	4	G2	10,7	-	1509550004	-	1508552004
4BHS/A 15-25 *	3504131025A	na zapyt.	7,5	5,5	G2	14,4	-	150750004	-	1508752004

OY: Olejowy - WY: Wodny

IDROGO

pompy głębinowe 5"

Wielostopniowe wirnikowe pompy głębinowe przeznaczone do pompowania czystej wody ze zbiorników. Przeznaczone do zwiększania ciśnienia wody użytkowej, niewielkich instalacji nawadniających i mycia samochodów. Wyposażone w podwójne olejowe uszczelnienie mechaniczne. Dostarczane z 10 m kablem typu H07RN-F. Wersja jednofazowa dostępna z pływakami, na zamówienie (wersja „A”).



Cicha

Praktyczna
i łatwa
w użyciuMogą
pracować
w orientacji
poziomej

Materiały

Obudowa zewnętrzna	AISI 304
Wirnik	PPE+PS wzmocniony włóknem szklanym
Wał	AISI 431
Uszczelnienie mechaniczne	(od strony silnika) Węgiel/Ceramika/NBR (od strony pompy) SiC/Węgiel/NBR

Dane techniczne

Maks. ciśnienie robocze	10 bar
Temperatura maks. cieczy	40 °C
Bieguny	2
Klasa izolacji	F
Stopień ochrony	IP68
Napięcie	Jednofazowe 230V ±10% Trójfazowe 230/400V ±10%

Akcesoria



Zestaw hydrauliki wylotowej IDROGO

Page 383 - Zestaw hydrauliczny dla dwóch pomp (kolektor, zawory, wyłączniki ciśnieniowe, manometr) dla zbiornika ciśnieniowego lub sterowanych falownikiem



Zbiorniki

Strona 380 - zbiorniki 8/10 bar 5/10 litrów



Pływaki

Strona 375 - Wyłączniki pływakowe z przeciwwagą



Wyłączniki ciśnieniowe

Strona 375 - wyłączniki ciśnieniowe 1,3÷12 bar



Panele sterownicze i układy sterowania

Strona 362 - **Presscomfort**

- regulator ciśnienia

Strona 360 - **E-power**

- układy sterowania do regulacji prędkości

Strona 358 - **E-drive**

- układy sterowania do regulacji prędkości

Strona 362 - **Panele sterownicze**

Q - 1EP-E - QA50/B - QA60/C - SMART

IDROGO

pompy głębinowe 5"



IDROGO

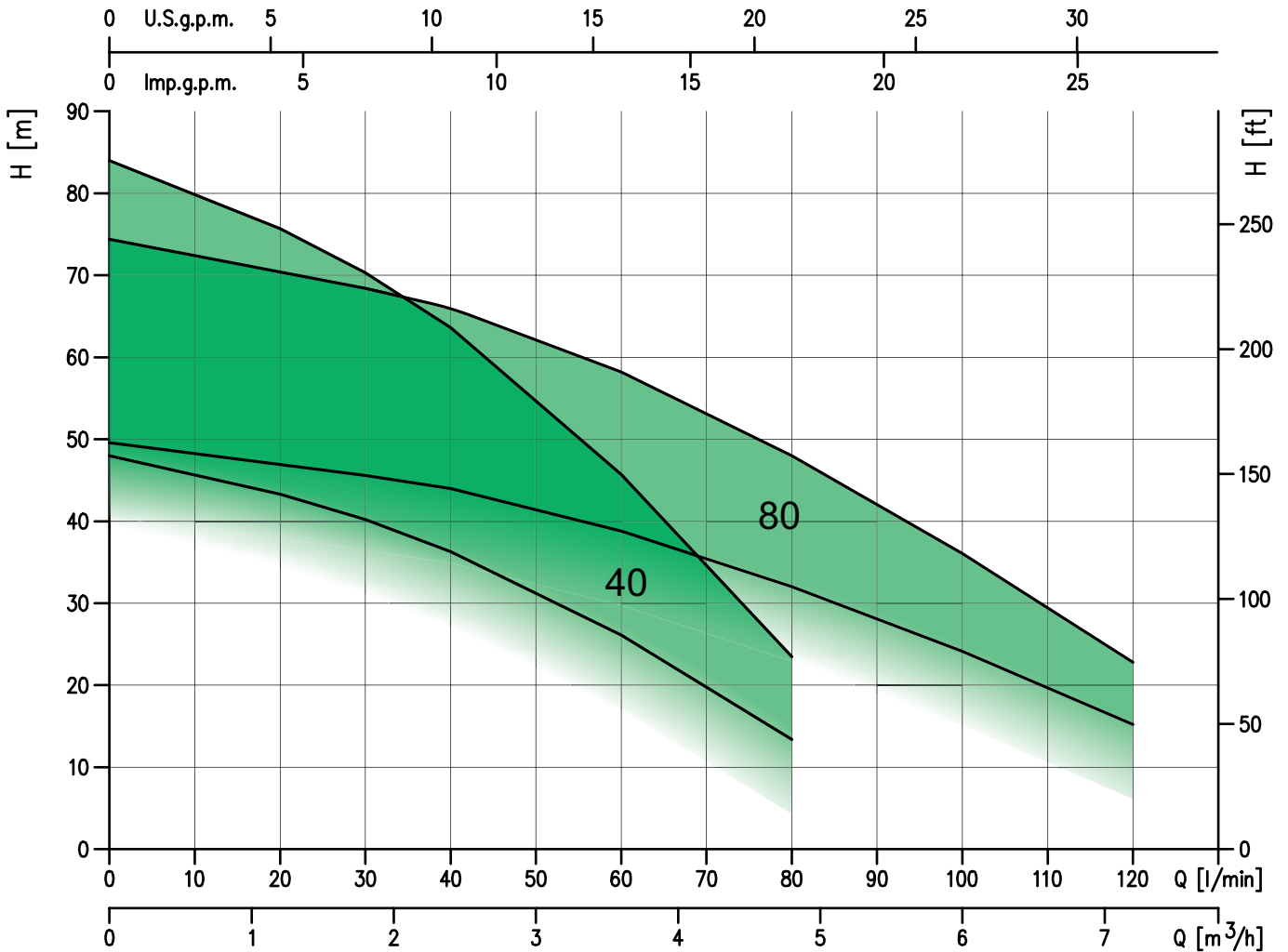

Montaż

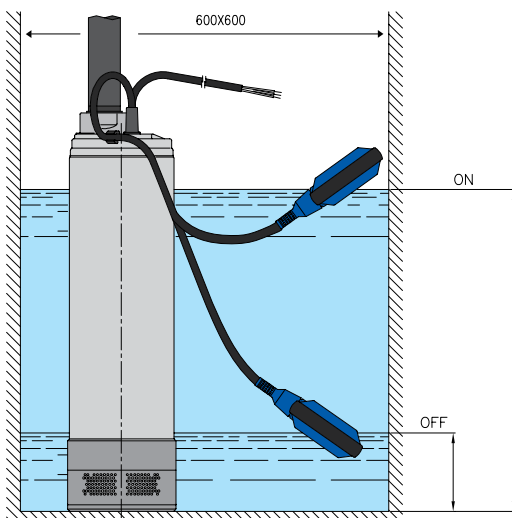

Wyłącznik pływakowy z przeciwwagą (5m lub 10 m) dostarczany na zamówienie (bardzo wydajne i przydatne akcesorium). Umożliwia włączanie i wyłączanie pompy zależnie od poziomu wody w zbiorniku. Aby zapewnić prawidłowe funkcjonowanie, wymaga zachowania minimalnych wymiarów zbiornika.

IDROGO

pompy głębinowe 5"



Jednofazowe 230V													2 bieguny		
Model	Kod	Euro	HP	kW	Q=Wydajność								Pobór prądu [A] 230 V	DNM	Masa [kg]
					I/min	20	30	40	60	80	100	120			
					m ³ /h	1,2	1,8	2,4	3,6	4,8	6	7,2			
H=Wysokość podnoszenia [m]															
IDROGO M40/06A *	1581030621	484,00	0,6	0,44		33,1	30,8	27,8	20,0	10,3	-	-	3,8	G1¼	13,2
IDROGO M40/06 *	1581020521	459,00	0,6	0,44		33,1	30,8	27,8	20,0	10,3	-	-	3,8	G1¼	13,0
IDROGO M40/08A	1582231221	518,00	0,8	0,6		43,3	40,2	36,3	26,1	13,4	-	-	4,3	G1¼	14,8
IDROGO M40/08	1582230021	496,00	0,8	0,6		43,3	40,2	36,3	26,1	13,4	-	-	4,3	G1¼	14,6
IDROGO M40/10A	1582251221	561,00	1	0,75		54,1	50,2	45,4	32,6	16,8	-	-	5,7	G1¼	16,2
IDROGO M40/10	1582250021	536,00	1	0,75		54,1	50,2	45,4	32,6	16,8	-	-	5,7	G1¼	16,0
IDROGO M40/12A	1582261221	603,00	1,2	0,9		64,9	60,2	54,5	39,2	20,2	-	-	6,8	G1¼	17,4
IDROGO M40/12	1582260021	576,00	1,2	0,9		64,9	60,2	54,5	39,2	20,2	-	-	6,8	G1¼	17,2
IDROGO M40/15A	1582271221	628,00	1,5	1,1		75,7	70,3	63,6	45,7	23,5	-	-	7,3	G1¼	18,5
IDROGO M40/15	1582270021	603,00	1,5	1,1		75,7	70,3	63,6	45,7	23,5	-	-	7,3	G1¼	18,3
IDROGO M80/12A	1592261221	606,00	1,2	0,9		-	45,6	44,0	38,8	32,0	23,2	15,2	6,4	G1¼	16,7
IDROGO M80/12	1592060021	579,00	1,2	0,9		-	45,6	44,0	38,8	32,0	23,2	15,2	6,4	G1¼	16,5
IDROGO M80/15A	1592271221	659,00	1,5	1,1		-	57,0	55,0	48,5	40,0	28,0	19,0	7,5	G1¼	17,9
IDROGO M80/15	1592270021	631,00	1,5	1,1		-	57,0	55,0	48,5	40,0	28,0	19,0	7,5	G1¼	17,7

*"A" wersja zawiera pływak

*= z kablem 5 m H07RN-F (10 m dla pozostałych pomp z tej serii)

Trójfazowe 230V													2 bieguny		
Model	Kod	Euro	HP	kW	Q=Wydajność								Pobór prądu [A] 230 V	DNM	Masa [kg]
					I/min	20	30	40	60	80	100	120			
					m ³ /h	1,2	1,8	2,4	3,6	4,8	6	7,2			
H=Wysokość podnoszenia [m]															
IDROGO 40/08	1582030009	496,00	0,8	0,6		43,3	40,2	36,3	26,1	13,4	-	-	3,3	G1¼	14,8
IDROGO 40/10	1582050009	536,00	1	0,75		54,1	50,2	45,4	32,6	16,8	-	-	3,8	G1¼	16,1
IDROGO 40/12	1582060009	554,00	1,2	0,9		64,9	60,2	54,5	39,2	20,2	-	-	4,2	G1¼	17,4
IDROGO 40/15	1582070009	580,00	1,5	1,1		75,7	70,3	63,6	45,7	23,5	-	-	5,2	G1¼	18,3
IDROGO 80/12	1592060009	557,00	1,2	0,9		-	45,6	44,0	38,8	32,0	23,2	15,2	4	G1¼	16,4
IDROGO 80/15	1592070009	629,00	1,5	1,1		-	57,0	55,0	48,5	40,0	28,0	19,0	5,4	G1¼	17,4
IDROGO 80/20	1592080009	641,00	2	1,5		-	68,4	66,0	58,2	48,0	34,8	22,8	6,1	G1¼	18,0

Trójfazowe 400V													2 bieguny		
Model	Kod	Euro	HP	kW	Q=Wydajność								Pobór prądu [A] 400 V	DNM	Masa [kg]
					I/min	20	30	40	60	80	100	120			
					m ³ /h	1,2	1,8	2,4	3,6	4,8	6	7,2			
H=Wysokość podnoszenia [m]															
IDROGO 40/08	1582230004	496,00	0,8	0,6		43,3	40,2	36,3	26,1	13,4	-	-	1,9	G1¼	14,8
IDROGO 40/10	1582250004	536,00	1	0,75		54,1	50,2	45,4	32,6	16,8	-	-	2,2	G1¼	16,1
IDROGO 40/12	1582260004	554,00	1,2	0,9		64,9	60,2	54,5	39,2	20,2	-	-	2,4	G1¼	17,4
IDROGO 40/15	1582270004	580,00	1,5	1,1		75,7	70,3	63,6	45,7	23,5	-	-	3	G1¼	18,3
IDROGO 80/12	1592260004	557,00	1,2	0,9		-	45,6	44,0	38,8	32,0	23,2	15,2	2,3	G1¼	16,4
IDROGO 80/15	1592270004	629,00	1,5	1,1		-	57,0	55,0	48,5	40,0	28,0	19,0	3,1	G1¼	17,4
IDROGO 80/20	1592280004	641,00	2	1,5		-	68,4	66,0	58,2	48,0	34,8	22,8	3,5	G1¼	18,0

SF6



pompy głębinowe 6" (sama część hydrauliczna)

pompy głębinowe 6" przeznaczone do zasilania wodą instalacji domowych i przemysłowych, do instalacji hydroforowych i do lokalnych instalacji wodociągowych



Praktyczna i łatwa w użyciu



Wytrzymała budowa, odporna na korozję



Lekka i ułatwiająca transport

Dane techniczne

Maks. zanurzenie	350 m silnik wodny 150 m silnik olejowy
Temperatura maks. cieczy	30 °C
Maks. zawartość piasku	50 ppm
Bieguny	2
Klasa izolacji	F (4" - 6" OY), (6" WY) B (4" WY)
Stopień ochrony	IP 58 (4" - 6" OY), (6" WY) IP 68 (4" WY)
Napięcie	Trójfazowe 400V (±10%) Trójfazowe 400V (+6% -10%)

Materiały

Obudowa zewnętrzna	AISI 304
Wirnik	PPO wzmocniony włóknem szklanym
Wał	AISI 420
Obudowa strony tłocznej	AISI 304
Złącze silnika	AISI 304

Akcesoria



Kondensatory

Strona 377 - Kondensatory 450V



Pływaki

Strona 375 - Wyłączniki pływakowe z przeciwwagą



Panele sterownicze i układy sterowania

Strona 362 - Presscomfort

- regulator ciśnienia

Strona 360 - E-power

- układy sterowania do regulacji prędkości

Strona 358 - E-drive

- układy sterowania do regulacji prędkości

Strona 362 - Panele sterownicze

1EP-E - QA50/B - QA60/C - SMART

SF6

pompy głębinowe 6" (sama część hydrauliczna)

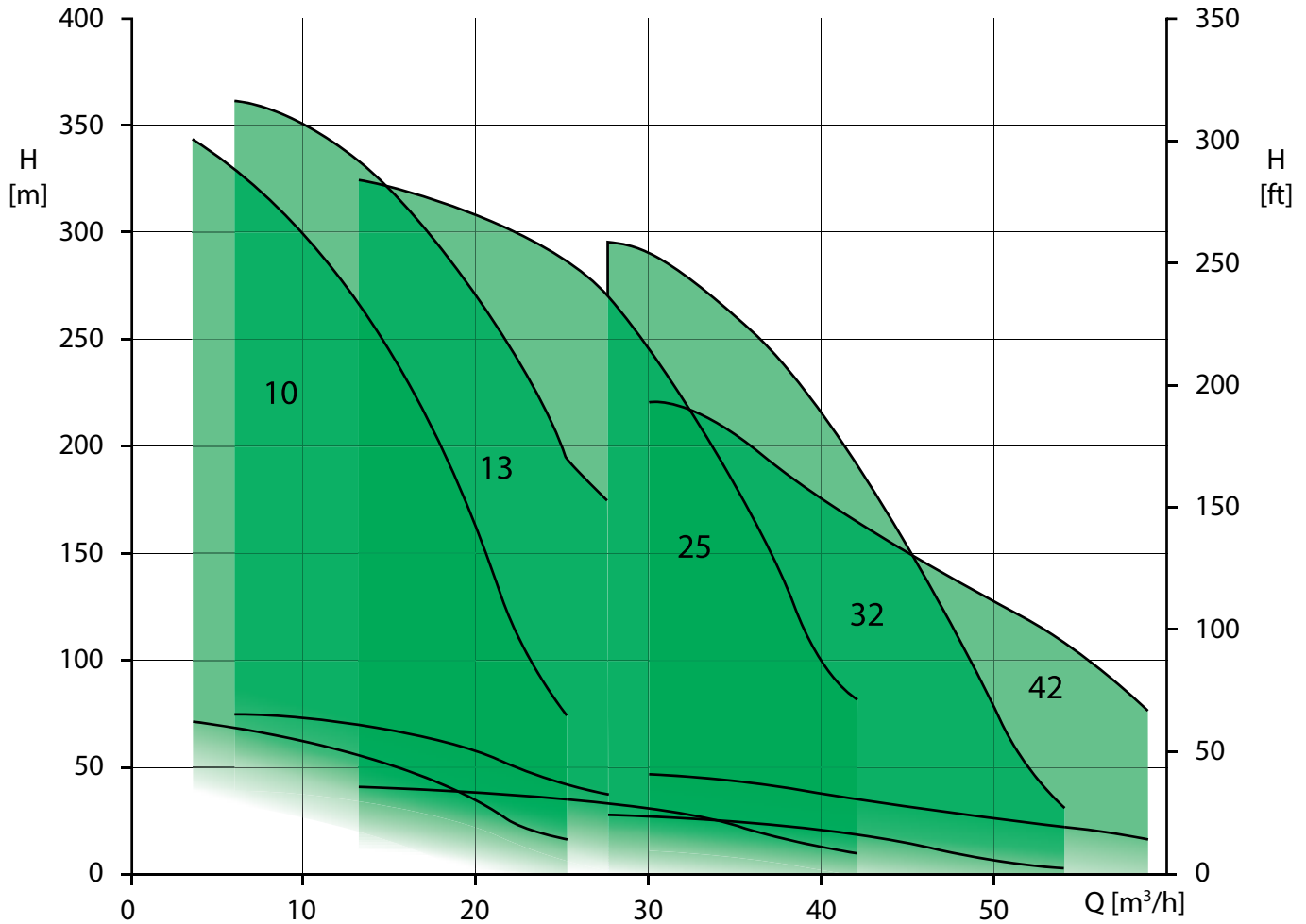

SF6

SF6



pompy głębinowe 6" (sama część hydrauliczna)

Tabela typów

Model	HP	kW	Q=Wydajność																
			l/min	50	75	100	125	150	175	200	250	350	500	600	700	800	900	1000	1100
			m³/h	3	4,5	6	7,5	9	10,5	12	15	21	30	36	42	48	54	60	66
			H=Wysokość podnoszenia [m]																
SF6R10-5/2,2	3	2,2		73	70	67	63	58	53	46	27	-	-	-	-	-	-	-	
SF6R10-6/3	4	3		88	84	80	76	70	63	55	32	-	-	-	-	-	-	-	
SF6R10-7/3	4	3		102	98	94	89	82	74	64	38	-	-	-	-	-	-	-	
SF6R10-8/4	5	3,7		117	112	107	101	93	84	73	43	-	-	-	-	-	-	-	
SF6R10-9/4	5,5	4		131	126	121	114	105	95	82	48	-	-	-	-	-	-	-	
SF6R10-12/5,5	7,5	5,5		175	169	161	152	140	127	109	65	-	-	-	-	-	-	-	
SF6R10-16/7,5	10	7,5		234	225	214	202	187	169	146	86	-	-	-	-	-	-	-	
SF6R10-18/9,2	12,5	9,3		263	253	241	228	210	190	164	97	-	-	-	-	-	-	-	
SF6R10-21/9,2	12,5	9,3		307	295	281	266	245	222	192	113	-	-	-	-	-	-	-	
SF6R13-5/3	4	3		-	-	75	74	71	68	64	52	15	-	-	-	-	-	-	
SF6R13-6/4	5	3,7		-	-	90	88	86	81	76	63	17	-	-	-	-	-	-	
SF6R13-7/5,5	7,5	5,5		-	-	106	103	100	95	89	73	20	-	-	-	-	-	-	
SF6R13-8/5,5	7,5	5,5		-	-	121	118	114	109	102	83	23	-	-	-	-	-	-	
SF6R13-9/5,5	7,5	5,5		-	-	136	133	128	122	115	94	26	-	-	-	-	-	-	
SF6R13-12/7,5	10	7,5		-	-	181	177	171	163	153	125	35	-	-	-	-	-	-	
SF6R13-15/9,2	12,5	9,3		-	-	226	221	214	204	191	156	44	-	-	-	-	-	-	
SF6R13-18/11	15	11		-	-	271	265	257	244	229	188	52	-	-	-	-	-	-	
SF6R13-21/13	17,5	13		-	-	317	309	299	285	267	219	61	-	-	-	-	-	-	
SF6R13-24/15	20	15		-	-	362	354	342	326	306	250	70	-	-	-	-	-	-	
SF6S25-3/3 *	4	3		-	-	-	-	-	-	40	38	32	21	10	-	-	-	-	
SF6S25-4/4 *	5	3,7		-	-	-	-	-	-	53	50	43	27	13	-	-	-	-	
SF6S25-6/5,5 *	7,5	5,5		-	-	-	-	-	-	79	75	65	41	20	-	-	-	-	
SF6S25-8/7,5 *	10	7,5		-	-	-	-	-	-	106	100	86	55	27	-	-	-	-	
SF6S25-10/9,2 *	12,5	9,3		-	-	-	-	-	-	132	125	108	69	34	-	-	-	-	
SF6S25-12/11 *	15	11		-	-	-	-	-	-	159	150	129	82	40	-	-	-	-	
SF6S25-14/15 *	17,5	13		-	-	-	-	-	-	185	175	151	96	47	-	-	-	-	
SF6S25-16/15 *	20	15		-	-	-	-	-	-	212	200	172	110	54	-	-	-	-	
SF6S25-20/18,5 *	25	18,5		-	-	-	-	-	-	264	251	215	137	67	-	-	-	-	
SF6S25-24/22 *	30	22		-	-	-	-	-	-	317	301	258	164	81	-	-	-	-	
SF6S32-2/3 *	4	3		-	-	-	-	-	-	-	-	27	23	19	13	7	-	-	
SF6S32-3/4 *	5	3,7		-	-	-	-	-	-	-	-	40	35	28	20	10	-	-	
SF6S32-4/5,5 *	7,5	5,5		-	-	-	-	-	-	-	-	54	46	38	26	13	-	-	
SF6S32-5/7,5 *	10	7,5		-	-	-	-	-	-	-	-	67	58	47	33	17	-	-	
SF6S32-6/9,2 *	12,5	9,3		-	-	-	-	-	-	-	-	81	70	57	39	20	-	-	
SF6S32-8/11 *	15	11		-	-	-	-	-	-	-	-	108	93	76	53	26	-	-	
SF6S32-9/15 *	17,5	13		-	-	-	-	-	-	-	-	121	104	85	59	30	-	-	
SF6S32-10/15 *	20	15		-	-	-	-	-	-	-	-	135	116	95	66	33	-	-	
SF6S32-13/18,5 *	25	18,5		-	-	-	-	-	-	-	-	175	151	123	86	43	-	-	
SF6S32-16/22 *	30	22		-	-	-	-	-	-	-	-	216	186	151	105	53	-	-	
SF6S32-19/26 *	35	26		-	-	-	-	-	-	-	-	256	220	180	125	63	-	-	
SF6S32-22/30 *	40	30		-	-	-	-	-	-	-	-	296	255	208	145	73	-	-	
SF6S42-4/7,5 *	10	7,5		-	-	-	-	-	-	-	-	-	42	36	31	26	21	14	4
SF6S42-6/9,2 *	12,5	9,3		-	-	-	-	-	-	-	-	-	63	54	46	39	32	21	6
SF6S42-7/11 *	15	11		-	-	-	-	-	-	-	-	-	74	63	54	46	37	25	7
SF6S42-8/13 *	17,5	13		-	-	-	-	-	-	-	-	-	84	72	61	53	43	28	8
SF6S42-9/15 *	20	15		-	-	-	-	-	-	-	-	-	95	81	69	59	48	32	9
SF6S42-12/18,5 *	25	18,5		-	-	-	-	-	-	-	-	-	126	107	92	79	64	42	12
SF6S42-14/22 *	30	22		-	-	-	-	-	-	-	-	-	147	125	108	92	74	49	14
SF6S42-17/26 *	35	26		-	-	-	-	-	-	-	-	-	179	152	131	112	90	60	17
SF6S42-19/30 *	40	30		-	-	-	-	-	-	-	-	-	200	170	146	125	101	67	19

* Modele, które nie spełniają wymagań Dyrektywy EuP i ich sprzedaż w UE jest ograniczona wyłącznie do zestawów p-poż.

SF6

pompy głębinowe 6" (sama część hydrauliczna)



2 bieguny									
Model	Kod	Euro	HP	kW	Silnik	DNM	Masa [kg]	Odpowiedni silnik	
								Olejowy OY 3~	Wodny WY 3~
SF6R10-5/2,2	3601002205	897,00	3	2,2	4"	G3	9,8	1509300004	1505300004
SF6R10-6/3	3601000306	951,00	4	3	4"	G3	10,4	1509400004	1505400004
SF6R10-7/3	3601000307	1.022,00	4	3	4"	G3	11	1509400004	1505400004
SF6R10-8/4	3601000408	1.105,00	5	3,7	4"	G3	11,8	1509550004	1505550004
SF6R10-9/4	3601000409	1.224,00	5,5	4	4"	G3	12,4	1509550004	1505550004
SF6R10-12/5,5	3601005512	1.417,00	7,5	5,5	4"	G3	14,3	1509750004	1505750004
SF6R10-16/7,5	3601007516	1.587,00	10	7,5	6"	G3	16,9	1505160604	1505140004
SF6R10-18/9,2	3601009218	1.778,00	12,5	9,3	6"	G3	18,2	1505150204	1505120004
SF6R10-21/9,2	3601009221	2.001,00	12,5	9,3	6"	G3	22,5	1505150204	1505120004
SF6R13-5/3	3601000305	928,00	4	3	4"	G3	9,8	1509400004	1505400004
SF6R13-6/4	3601000406	951,00	5	3,7	4"	G3	10,4	1509550004	1505550004
SF6R13-7/5,5	3601005507	1.022,00	7,5	5,5	4"	G3	11	1509750004	1505750004
SF6R13-8/5,5	3601005508	1.107,00	7,5	5,5	4"	G3	11,7	1509750004	1505750004
SF6R13-9/5,5	3601005509	1.224,00	7,5	5,5	4"	G3	12,4	1509750004	1505750004
SF6R13-12/7,5	3601007512	1.423,00	10	7,5	6"	G3	14,2	1505160604	1505140004
SF6R13-15/9,2	3601009215	1.606,00	12,5	9,3	6"	G3	16,2	1505150204	1505120004
SF6R13-18/11	3601001118	1.815,00	15	11	6"	G3	18,1	1505160200	1505160004
SF6R13-21/13	3601001321	2.020,00	17,5	13	6"	G3	22,5	1505170204	1505170004
SF6R13-24/15	3601001524	2.259,00	20	15	6"	G3	24	1505150206	1505170004
SF6S25-3/3 *	3601000303	na zapyt.	4	3	4"	G3	9,2	1509400004	1505400004
SF6S25-4/4 *	3601000404	na zapyt.	5	3,7	4"	G3	10,1	1509550004	1505550004
SF6S25-6/5,5 *	3601005506	na zapyt.	7,5	5,5	4"	G3	11,9	1509750004	1505750004
SF6S25-8/7,5 *	3601007506	na zapyt.	10	7,5	6"	G3	13,6	1505160604	1505140004
SF6S25-10/9,2 *	3601009210	na zapyt.	12,5	9,3	6"	G3	15,5	1505150204	1505120004
SF6S25-12/11 *	3601001112	na zapyt.	15	11	6"	G3	17,3	1505160200	1505160004
SF6S25-14/15 *	3601001514	na zapyt.	17,5	13	6"	G3	19,1	1505150206	1505170004
SF6S25-16/15 *	3601001516	na zapyt.	20	15	6"	G3	21,0	1505150206	1505170004
SF6S25-20/18,5 *	3601001820	na zapyt.	25	18,5	6"	G3	27,5	1505160504	1505180004
SF6S25-24/22 *	3601002224	na zapyt.	30	22	6"	G3	31,5	1505163004	1505190004
SF6S32-2/3 *	3601000302	na zapyt.	4	3	4"	G3	8,5	1509400004	1505400004
SF6S32-3/4 *	3601000403	na zapyt.	5	3,7	4"	G3	9,4	1509550004	1505550004
SF6S32-4/5,5 *	3601005504	na zapyt.	7,5	5,5	4"	G3	10,2	1509750004	1505750004
SF6S32-5/7,5 *	3601007505	na zapyt.	10	7,5	6"	G3	11,2	1505160604	1505140004
SF6S32-6/9,2 *	3601009206	na zapyt.	12,5	9,3	6"	G3	12,1	1505150204	1505120004
SF6S32-8/11 *	3601001108	na zapyt.	15	11	6"	G3	13,9	1505160200	1505160004
SF6S32-9/15 *	3601001509	na zapyt.	17,5	13	6"	G3	15,0	1505150206	1505170004
SF6S32-10/15 *	3601001510	na zapyt.	20	15	6"	G3	15,8	1505150206	1505170004
SF6S32-13/18,5 *	3601001813	na zapyt.	25	18,5	6"	G3	17,7	1505160504	1505180004
SF6S32-16/22 *	3601002216	na zapyt.	30	22	6"	G3	20,5	1505163004	1505190004
SF6S32-19/26 *	3601002619	na zapyt.	35	26	6"	G3	26,5	1505160009	1505400304
SF6S32-22/30 *	3601003022	na zapyt.	40	30	6"	G3	28,5	1505164004	1505400304
SF6S42-4/7,5 *	3601007504	na zapyt.	10	7,5	6"	G3	10,1	1505160604	1505140004
SF6S42-6/9,2 *	3601019206	na zapyt.	12,5	9,3	6"	G3	11,1	1505150204	1505120004
SF6S42-7/11 *	3601001107	na zapyt.	15	11	6"	G3	12,0	1505160200	1505160004
SF6S42-8/13 *	3601001308	na zapyt.	17,5	13	6"	G3	13,8	1505170204	1505170004
SF6S42-9/15 *	3601002509	na zapyt.	20	15	6"	G3	14,8	1505150206	1505170004
SF6S42-12/18,5 *	3601011812	na zapyt.	25	18,5	6"	G3	15,7	1505160504	1505180004
SF6S42-14/22 *	3601002214	na zapyt.	30	22	6"	G3	17,8	1505163004	1505190004
SF6S42-17/26 *	3601002617	na zapyt.	35	26	6"	G3	20,5	1505160009	1505400304
SF6S42-19/30 *	3601003019	na zapyt.	40	30	6"	G3	26,5	1505164004	1505400304

* Modele, które nie spełniają wymagań Dyrektywy EuP i ich sprzedaż w UE jest ograniczona wyłącznie do zestawów p-poż.

6BHE



pompy głębinowe 6" ze stali AISI 304 (sama część hydrauliczna)

pompy głębinowe 6" przeznaczone do zasilania wodą instalacji domowych i przemysłowych, do instalacji hydroforowych i do lokalnych instalacji wodociągowych



Wytrzymała budowa, odporna na korozję



Mogą pracować w orientacji poziomej



Dostępna w wersji ze stali AISI 316

Dane techniczne

Maks. zanurzenie	350 m silnik wodny 150 m silnik olejowy
Temperatura maks. cieczy	-5 °C ÷ +60 °C
Maks. zawartość piasku	100 gr/m ³
Bieguny	2
Klasa izolacji	F (4"-6" OY), (6"-8" WY) B (4" WY)
Stopień ochrony	IP58 (OY), IP68 (WY)
Napięcie	Trójfazowe 380-415V ±10% OY Trójfazowe 380-415V -10%+6% WY

Materiały

Obudowa zewnętrzna	AISI 304
Wirnik	AISI 304
Wał	AISI 431
Obudowa strony tłocznej	AISI 304
Złącze silnika	AISI 304

Akcesoria



Kondensatory

Strona 377 - Kondensatory 450V



Pływaki

Strona 375 - Wyłączniki pływakowe z przeciwwagą



adapter 6BHE(L)

Strona 379 - Zestaw adaptera 6BHE(L) 6"x 4"



Panele sterownicze i układy sterowania

Strona 362 - **Presscomfort**

- regulator ciśnienia

Strona 360 - **E-power**

- układy sterowania do regulacji prędkości

Strona 358 - **E-drive**

- układy sterowania do regulacji prędkości

Strona 362 - **Panele sterownicze**

1EP-E - SMART

6BHE



Pompy głębinowe 6" ze stali AISI 304 (sama część hydrauliczna)

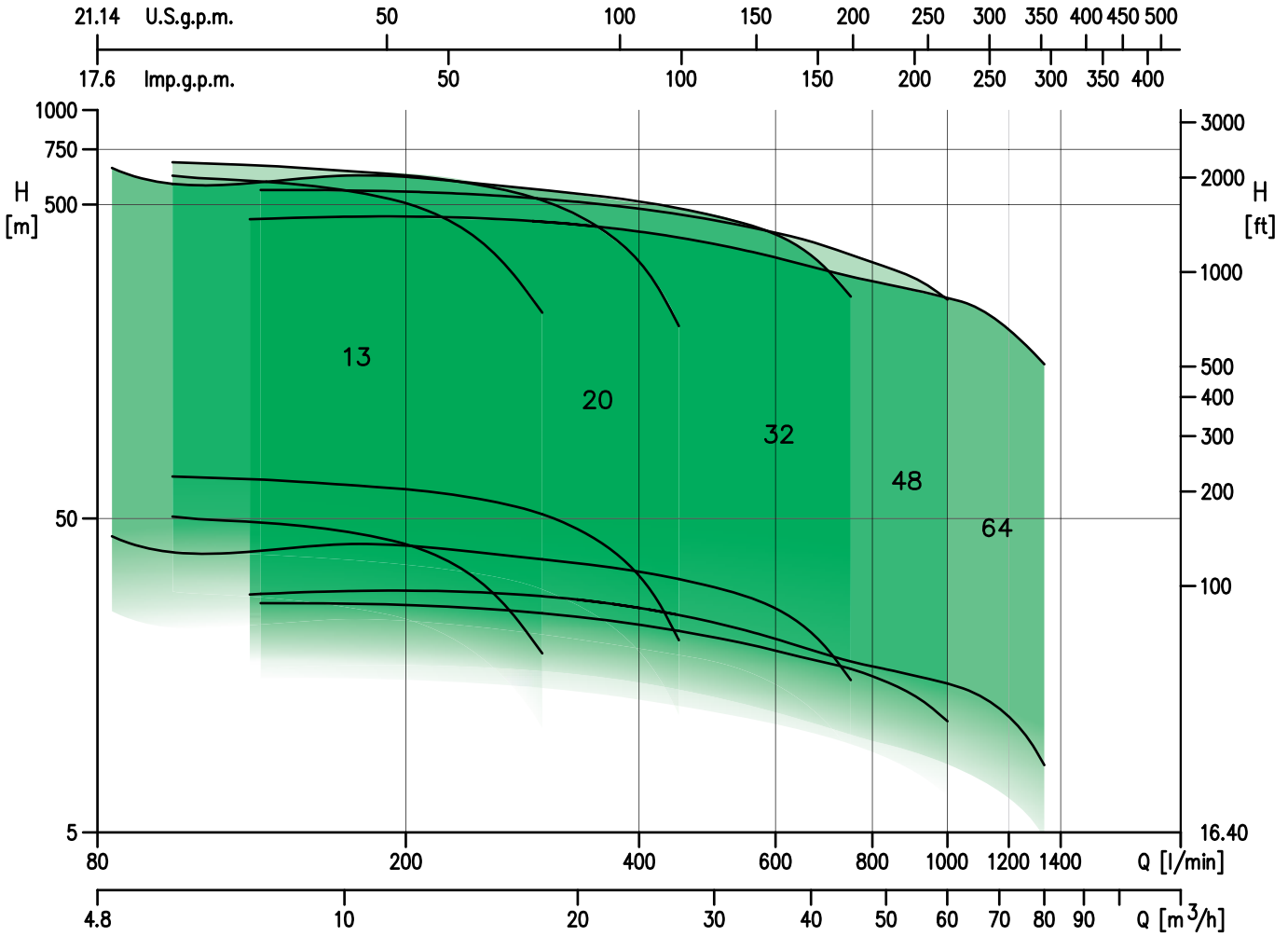

6BHE 13



Pompy głębinowe 6" ze stali AISI 304 (sama część hydrauliczna)

													2 bieguny				
Model	Kod	Euro	Standard			Opcja **			Q=Wydajność						DNM	Masa [kg]	
			HP	kW	Silnik	HP	kW	Silnik	l/min	100	133	167	200	250			300
										6	8	10	12	15			18
								H=Wysokość podnoszenia [m]									
6BHE 13-5*	3651300005	na zapyt.	5,5	4	6"	3	2,2	4"		50,7	48,4	45,4	41,4	31,3	18,6	Rp2½	11,5
6BHE 13-6*	3651300006	na zapyt.	5,5	4	6"	5	3,7	4"		60,8	58,1	54,5	49,7	37,5	22,3	Rp2½	13,0
6BHE 13-7*	3651300007	na zapyt.	5,5	4	6"	5	3,7	4"		71,0	67,8	63,6	58,0	43,8	26,0	Rp2½	13,0
6BHE 13-8*	3651300008	na zapyt.	5,5	4	6"	5	3,7	4"		81,1	77,5	72,7	66,3	50,0	29,7	Rp2½	14,0
6BHE 13-9*	3651300009	na zapyt.	7,5	5,5	6"	7,5	5,5	4"		91,2	87,2	81,8	74,6	56,3	33,4	Rp2½	14,5
6BHE 13-10*	3651300010	na zapyt.	7,5	5,5	6"	7,5	5,5	4"		101,4	96,9	90,9	82,9	62,5	37,1	Rp2½	15,0
6BHE 13-11*	3651300011	na zapyt.	7,5	5,5	6"	7,5	5,5	4"		111,5	106,6	100,0	91,2	68,8	40,8	Rp2½	16,0
6BHE 13-12*	3651300012	na zapyt.	7,5	5,5	6"	7,5	5,5	4"		121,7	116,3	109,1	99,5	75,0	44,6	Rp2½	16,8
6BHE 13-13*	3651300013	na zapyt.	7,5	5,5	6"	7,5	5,5	4"		131,8	125,9	118,1	107,7	81,3	48,3	Rp2½	17,5
6BHE 13-14*	3651300014	na zapyt.	10	7,5	6"	10	7,5	4"		141,9	135,6	127,2	116,0	87,5	52,0	Rp2½	18,5
6BHE 13-15*	3651300015	na zapyt.	10	7,5	6"	10	7,5	4"		152,1	145,3	136,3	124,3	93,8	55,7	Rp2½	19,2
6BHE 13-16*	3651300016	na zapyt.	10	7,5	6"	10	7,5	4"		162,2	155,0	145,4	132,6	100,0	59,4	Rp2½	19,8
6BHE 13-17*	3651300017	na zapyt.	10	7,5	6"	10	7,5	4"		172,3	164,7	154,5	140,9	106,3	63,1	Rp2½	20,5
6BHE 13-18*	3651300018	na zapyt.	12,5	9,3	6"	-	-	-		182,5	174,4	163,6	149,2	112,5	66,8	Rp2½	21,3
6BHE 13-19*	3651300019	na zapyt.	12,5	9,3	6"	-	-	-		192,6	184,1	172,7	157,5	118,8	70,5	Rp2½	22,0
6BHE 13-20*	3651300020	na zapyt.	12,5	9,3	6"	-	-	-		202,8	193,8	181,8	165,8	125,0	74,3	Rp2½	23,0
6BHE 13-21*	3651300021	na zapyt.	12,5	9,3	6"	-	-	-		212,9	203,4	190,8	174,0	131,3	78,0	Rp2½	23,5
6BHE 13-22*	3651300022	na zapyt.	12,5	9,3	6"	-	-	-		223,0	213,1	199,9	182,3	137,5	81,7	Rp2½	24,0
6BHE 13-23*	3651300023	na zapyt.	15	11	6"	-	-	-		233,2	222,8	209,0	190,6	143,8	85,4	Rp2½	25,0
6BHE 13-24*	3651300024	na zapyt.	15	11	6"	-	-	-		243,3	232,5	218,1	198,9	150,0	89,1	Rp2½	25,5
6BHE 13-25*	3651300025	na zapyt.	15	11	6"	-	-	-		253,4	242,2	227,2	207,2	156,3	92,8	Rp2½	26,5
6BHE 13-26*	3651300026	na zapyt.	15	11	6"	-	-	-		263,6	251,9	236,3	215,5	162,5	96,5	Rp2½	27,0
6BHE 13-27*	3651300027	na zapyt.	20	15	6"	-	-	-		273,7	261,6	245,4	223,8	168,8	100,2	Rp2½	29,0
6BHE 13-28*	3651300028	na zapyt.	20	15	6"	-	-	-		283,9	271,3	254,5	232,1	175,0	104,0	Rp2½	29,0
6BHE 13-29*	3651300029	na zapyt.	20	15	6"	-	-	-		294,0	280,9	263,5	240,3	181,3	107,7	Rp2½	30,5
6BHE 13-30*	3651300030	na zapyt.	20	15	6"	-	-	-		304,1	290,6	272,6	248,6	187,5	111,4	Rp2½	30,8
6BHE 13-31*	3651300031	na zapyt.	20	15	6"	-	-	-		314,3	300,3	281,7	256,9	193,8	115,1	Rp2½	31,0
6BHE 13-32*	3651300032	na zapyt.	20	15	6"	-	-	-		324,4	310,0	290,8	265,2	200,0	118,8	Rp2½	31,5
6BHE 13-33*	3651300033	na zapyt.	20	15	6"	-	-	-		334,5	319,7	299,9	273,5	206,3	122,5	Rp2½	32,5
6BHE 13-34*	3651300034	na zapyt.	20	15	6"	-	-	-		344,7	329,4	309,0	281,8	212,5	126,2	Rp2½	33,5
6BHE 13-35*	3651300035	na zapyt.	20	15	6"	-	-	-		354,8	339,1	318,1	290,1	218,8	129,9	Rp2½	34,0
6BHE 13-36*	3651300036	na zapyt.	20	15	6"	-	-	-		365,0	348,8	327,2	298,4	225,0	133,7	Rp2½	34,5
6BHE 13-37*	3651300037	na zapyt.	25	18,5	6"	-	-	-		375,1	358,4	336,2	306,6	231,3	137,4	Rp2½	35,3
6BHE 13-38*	3651300038	na zapyt.	25	18,5	6"	-	-	-		385,2	368,1	345,3	314,9	237,5	141,1	Rp2½	36,0
6BHE 13-39*	3651300039	na zapyt.	25	18,5	6"	-	-	-		395,4	377,8	354,4	323,2	243,8	144,8	Rp2½	37,3
6BHE 13-40*	3651300040	na zapyt.	25	18,5	6"	-	-	-		405,5	387,5	363,5	331,5	250,0	148,5	Rp2½	38,5
6BHE 13-41*	3651300041	na zapyt.	25	18,5	6"	-	-	-		415,6	397,2	372,6	339,8	256,3	152,2	Rp2½	38,8
6BHE 13-42*	3651300042	na zapyt.	25	18,5	6"	-	-	-		425,8	406,9	381,7	348,1	262,5	155,9	Rp2½	39,0
6BHE 13-43*	3651300043	na zapyt.	25	18,5	6"	-	-	-		435,9	416,6	390,8	356,4	268,8	159,6	Rp2½	39,8
6BHE 13-44*	3651300044	na zapyt.	25	18,5	6"	-	-	-		446,1	426,3	399,9	364,7	275,0	163,4	Rp2½	40,5
6BHE 13-45*	3651300045	na zapyt.	30	22	6"	-	-	-		456,2	435,9	408,9	372,9	281,3	167,1	Rp2½	41,3
6BHE 13-46*	3651300046	na zapyt.	30	22	6"	-	-	-		466,3	445,6	418,0	381,2	287,5	170,8	Rp2½	42,0
6BHE 13-47*	3651300047	na zapyt.	30	22	6"	-	-	-		476,5	455,3	427,1	389,5	293,8	174,5	Rp2½	43,0
6BHE 13-48*	3651300048	na zapyt.	30	22	6"	-	-	-		486,6	465,0	436,2	397,8	300,0	178,2	Rp2½	44,0
6BHE 13-49*	3651300049	na zapyt.	30	22	6"	-	-	-		496,7	474,7	445,3	406,1	306,3	181,9	Rp2½	45,0
6BHE 13-50*	3651300050	na zapyt.	30	22	6"	-	-	-		506,9	484,4	454,4	414,4	312,5	185,6	Rp2½	46,0
6BHE 13-51*	3651300051	na zapyt.	30	22	6"	-	-	-		517,0	494,1	463,5	422,7	318,8	189,3	Rp2½	47,0

* Modele, które nie spełniają wymagań Dyrektywy EuP i ich sprzedaż w UE jest ograniczona wyłącznie do zestawów p-poż.

** Opcjonalna wersja z silnikiem 4": konieczny zestaw adaptera 6BHE 6"x 4" (patrz strona 379)

Dopłata za pokrywą kablową do silnika z dwoma wyprowadzeniami: 94,00€

6BHE 13



Pompy głębinowe 6" ze stali AISI 304 (sama część hydrauliczna)

2 bieguny																	
Model	Kod	Euro	Standard			Opcja **			Q=Wydajność						DNM	Masa [kg]	
			HP	kW	Silnik	HP	kW	Silnik	l/min	100	133	167	200	250			300
									m ³ /h	6	8	10	12	15	18		
									H=Wysokość podnoszenia [m]								
6BHE 13-52*	3651300052	na zapyt.	30	22	6"	-	-	-	527,2	503,8	472,6	431,0	325,0	193,1	Rp2½	48,0	
6BHE 13-53*	3651300053	na zapyt.	40	30	6"	-	-	-	537,3	513,4	481,6	439,2	331,3	196,8	Rp2½	48,8	
6BHE 13-54*	3651300054	na zapyt.	40	30	6"	-	-	-	547,4	523,1	490,7	447,5	337,5	200,5	Rp2½	49,7	
6BHE 13-55*	3651300055	na zapyt.	40	30	6"	-	-	-	557,6	532,8	499,8	455,8	343,8	204,2	Rp2½	50,5	
6BHE 13-56*	3651300056	na zapyt.	40	30	6"	-	-	-	567,7	542,5	508,9	464,1	350,0	207,9	Rp2½	51,3	
6BHE 13-57*	3651300057	na zapyt.	40	30	6"	-	-	-	577,8	552,2	518,0	472,4	356,3	211,6	Rp2½	52,2	
6BHE 13-58*	3651300058	na zapyt.	40	30	6"	-	-	-	588,0	561,9	527,1	480,7	362,5	215,3	Rp2½	53,0	
6BHE 13-59*	3651300059	na zapyt.	40	30	6"	-	-	-	598,1	571,6	536,2	489,0	368,8	219,0	Rp2½	54,0	
6BHE 13-60*	3651300060	na zapyt.	40	30	6"	-	-	-	608,3	581,3	545,3	497,3	375,0	222,8	Rp2½	55,0	
6BHE 13-61*	3651300061	na zapyt.	40	30	6"	-	-	-	618,4	590,9	554,3	505,5	381,3	226,5	Rp2½	56,0	

* Modele, które nie spełniają wymagań Dyrektywy EuP i ich sprzedaż w UE jest ograniczona wyłącznie do zestawów p-poż.

** Opcjonalna wersja z silnikiem 4": konieczny zestaw adaptera 6BHE 6"x 4" (patrz strona 379)

Dopłata za pokrywę kablową do silnika z dwoma wyprowadzeniami: 94,00€

6BHE 20



Pompy głębinowe 6" ze stali AISI 304 (sama część hydrauliczna)

2 bieguny

Model	Kod	Euro	Standard			Opcja **			Q=Wydajność						DNM	Masa [kg]	
			HP	kW	Silnik	HP	kW	Silnik	l/min	100	167	200	250	350			450
										6	10	12	15	21			27
									H=Wysokość podnoszenia [m]								
6BHE 20-6	3652000006	857,00	5,5	4	6"	5	3,7	4"		68,0	64,0	62,0	57,6	43,2	20,5	Rp2½	12,5
6BHE 20-7	3652000007	909,00	7,5	5,5	6"	7,5	5,5	4"		79,0	74,7	72,3	67,2	50,4	23,9	Rp2½	13,5
6BHE 20-8	3652000008	985,00	7,5	5,5	6"	7,5	5,5	4"		90,9	85,3	82,7	76,8	57,6	27,4	Rp2½	14,3
6BHE 20-9	3652000009	1.008,00	7,5	5,5	6"	7,5	5,5	4"		102,0	96,0	93,0	86,4	64,8	30,8	Rp2½	15,0
6BHE 20-10	3652000010	1.066,00	10	7,5	6"	10	7,5	4"		113,7	106,7	103,3	96,0	72,0	34,2	Rp2½	16,0
6BHE 20-11	3652000011	1.101,00	10	7,5	6"	10	7,5	4"		125,0	117,3	113,7	105,6	79,2	37,6	Rp2½	17,0
6BHE 20-12	3652000012	1.111,00	10	7,5	6"	10	7,5	4"		136,0	128,0	124,0	115,2	86,4	41,0	Rp2½	17,5
6BHE 20-13	3652000013	1.173,00	12,5	9,3	6"	-	-	-		147,1	138,7	134,3	124,8	93,6	44,5	Rp2½	18,5
6BHE 20-14	3652000014	1.244,00	12,5	9,3	6"	-	-	-		157,0	149,3	144,7	134,4	100,8	47,9	Rp2½	19,3
6BHE 20-15	3652000015	1.275,00	12,5	9,3	6"	-	-	-		170,5	160,0	155,0	144,0	108,0	51,3	Rp2½	20,0
6BHE 20-16	3652000016	1.351,00	15	11	6"	-	-	-		181,9	170,7	165,3	153,6	115,2	54,7	Rp2½	21,0
6BHE 20-17	3652000017	1.392,00	15	11	6"	-	-	-		193,2	181,3	175,7	163,2	122,4	58,1	Rp2½	22,0
6BHE 20-18	3652000018	1.423,00	15	11	6"	-	-	-		204,6	192,0	186,0	172,8	129,6	61,6	Rp2½	22,5
6BHE 20-19	3652000019	2.513,00	20	15	6"	-	-	-		216,0	202,7	196,3	182,4	136,8	65,0	Rp2½	23,5
6BHE 20-20	3652000020	1.561,00	20	15	6"	-	-	-		227,3	213,3	206,7	192,0	144,0	68,4	Rp2½	24,0
6BHE 20-21	3652000021	1.612,00	20	15	6"	-	-	-		238,7	224,0	217,0	201,6	151,2	71,8	Rp2½	25,0
6BHE 20-22	3652000022	1.667,00	20	15	6"	-	-	-		250,0	234,7	227,3	211,2	158,4	75,2	Rp2½	26,0
6BHE 20-23	3652000023	1.750,00	20	15	6"	-	-	-		261,4	245,3	237,7	220,8	165,6	78,7	Rp2½	26,5
6BHE 20-24	3652000024	1.791,00	20	15	6"	-	-	-		272,8	256,0	248,0	230,4	172,8	82,1	Rp2½	27,5
6BHE 20-25	3652000025	1.885,00	25	18,5	6"	-	-	-		284,2	266,7	258,3	240,0	180,0	85,5	Rp2½	28,3
6BHE 20-26	3652000026	1.983,00	25	18,5	6"	-	-	-		295,5	277,3	268,7	249,6	187,2	88,9	Rp2½	29,0
6BHE 20-27	3652000027	2.015,00	25	18,5	6"	-	-	-		306,0	288,0	279,0	259,2	194,4	92,3	Rp2½	31,0
6BHE 20-28	3652000028	2.107,00	25	18,5	6"	-	-	-		318,3	298,7	289,3	268,8	201,6	95,8	Rp2½	31,0
6BHE 20-29	3652000029	2.157,00	25	18,5	6"	-	-	-		329,6	309,3	299,7	278,4	208,8	99,2	Rp2½	31,5
6BHE 20-30	3652000030	2.264,00	25	18,5	6"	-	-	-		341,0	320,0	310,0	288,0	216,0	102,6	Rp2½	32,5
6BHE 20-31	3652000031	2.336,00	30	22	6"	-	-	-		352,4	330,7	320,3	297,6	223,2	106,0	Rp2½	33,3
6BHE 20-32	3652000032	2.385,00	30	22	6"	-	-	-		363,7	341,3	330,7	307,2	230,4	109,4	Rp2½	34,0
6BHE 20-33	3652000033	2.495,00	30	22	6"	-	-	-		375,1	352,0	341,0	316,8	237,6	112,9	Rp2½	35,0
6BHE 20-34	3652000034	2.583,00	30	22	6"	-	-	-		386,5	362,7	351,3	326,4	244,8	116,3	Rp2½	35,7
6BHE 20-35	3652000035	2.653,00	30	22	6"	-	-	-		397,8	373,3	361,7	336,0	252,0	119,7	Rp2½	36,3
6BHE 20-36	3652000036	2.693,00	30	22	6"	-	-	-		409,2	384,0	372,0	345,6	259,2	123,1	Rp2½	37,0
6BHE 20-37	3652000037	2.803,00	40	30	6"	-	-	-		420,6	394,7	382,3	355,2	266,4	126,5	Rp2½	38,4
6BHE 20-38	3652000038	2.878,00	40	30	6"	-	-	-		431,9	405,3	392,7	364,8	273,6	130,0	Rp2½	39,8
6BHE 20-39	3652000039	2.900,00	40	30	6"	-	-	-		443,0	416,0	403,0	374,4	280,8	133,4	Rp2½	40,0
6BHE 20-40	3652000040	2.956,00	40	30	6"	-	-	-		455,0	426,7	413,3	384,0	288,0	136,8	Rp2½	40,5
6BHE 20-41	3652000041	3.023,00	40	30	6"	-	-	-		466,0	437,3	423,7	393,6	295,2	140,2	Rp2½	41,8
6BHE 20-42	3652000042	3.101,00	40	30	6"	-	-	-		477,0	448,0	434,0	403,2	302,4	143,6	Rp2½	43,0

** Opcjonalna wersja z silnikiem 4": konieczny zestaw adaptera 6BHE 6"x 4" (patrz strona 379)
 Dopłata za pokrywą kablową do silnika z dwoma wyprowadzeniami: 94,00€

6BHE 20



Pompy głębinowe 6" ze stali AISI 304 (sama część hydrauliczna)

2 bieguny																	
Model	Kod	Euro	Standard			Opcja **			Q=Wydajność						DNM	Masa [kg]	
			HP	kW	Silnik	HP	kW	Silnik	l/min	100	167	200	250	350			450
									m ³ /h	6	10	12	15	21	27		
									H=Wysokość podnoszenia [m]								
6BHE 20-43	3652000043	3.518,00	40	30	6"	-	-	-	489,0	458,7	444,3	412,8	309,6	147,1	Rp2½	44,0	
6BHE 20-44	3652000044	3.876,00	40	30	6"	-	-	-	500,0	469,3	454,7	422,4	316,8	150,5	Rp2½	45,0	
6BHE 20-45	3652000045	4.070,00	40	30	6"	-	-	-	511,5	480,0	465,0	432,0	324,0	153,9	Rp2½	46,0	
6BHE 20-46	3652000046	4.176,00	40	30	6"	-	-	-	523,0	490,7	475,3	441,6	331,2	157,3	Rp2½	47,0	
6BHE 20-47	3652000047	4.433,00	40	30	6"	-	-	-	534,2	501,3	485,7	451,2	338,4	160,7	Rp2½	47,5	
6BHE 20-48	3652000048	4.600,00	40	30	6"	-	-	-	545,6	512,0	496,0	460,8	345,6	164,2	Rp2½	48,0	
6BHE 20-49	3652000049	4.867,00	40	30	6"	-	-	-	557,0	522,7	506,3	470,4	352,8	167,6	Rp2½	50,0	
6BHE 20-50	3652000050	4.992,00	50	37	6"	-	-	-	568,3	533,3	516,7	480,0	360,0	171,0	Rp2½	51,0	
6BHE 20-51	3652000051	5.223,00	50	37	6"	-	-	-	579,7	544,0	527,0	489,6	367,2	174,4	Rp2½	52,0	
6BHE 20-52	3652000052	5.350,00	50	37	6"	-	-	-	591,1	554,7	537,3	499,2	374,4	177,8	Rp2½	53,0	
6BHE 20-53	3652000053	5.576,00	50	37	6"	-	-	-	602,4	565,3	547,7	508,8	381,6	181,3	Rp2½	54,0	
6BHE 20-54	3652000054	5.692,00	50	37	6"	-	-	-	613,8	576,0	558,0	518,4	388,8	184,7	Rp2½	55,0	
6BHE 20-55	3652000055	5.807,00	50	37	6"	-	-	-	625,2	586,7	568,3	528,0	396,0	188,1	Rp2½	56,0	
6BHE 20-56	3652000056	5.919,00	50	37	6"	-	-	-	636,5	597,3	578,7	537,6	403,2	191,5	Rp2½	57,0	
6BHE 20-57	3652000057	6.033,00	50	37	6"	-	-	-	647,9	608,0	589,0	547,2	410,4	194,9	Rp2½	58,0	
6BHE 20-58	3652000058	6.146,00	50	37	6"	-	-	-	659,3	618,7	599,3	556,8	417,6	198,4	Rp2½	59,0	
6BHE 20-59	3652000059	6.261,00	50	37	6"	-	-	-	670,6	629,3	609,7	566,4	424,8	201,8	Rp2½	60,0	
6BHE 20-60	3652000060	6.369,00	50	37	6"	-	-	-	682,0	640,0	620,0	576,0	432,0	205,2	Rp2½	61,0	

** Opcjonalna wersja z silnikiem 4": konieczny zestaw adaptera 6"x 4" (patrz strona 379)
Dopłata za pokrywą kablową do silnika z dwoma wyprowadzeniami: 94,00€

6BHE 32



Pompy głębinowe 6" ze stali AISI 304 (sama część hydrauliczna)

														2 bieguny							
Model	Kod	Euro	Standard			Opcja **			Q=Wydajność						DNM	Masa [kg]					
			HP	kW	Silnik	HP	kW	Silnik	l/min	83,5	166,5	333,5	416,5	583,5			750				
									m³/h	5	10	20	25	35			45				
														H=Wysokość podnoszenia [m]							
6BHE 32-3	3653200003	996,00	5,5	4	6"	5	3,7	4"		43,9	41,4	36,0	33,3	26,7	15,3	Rp3	14,7				
6BHE 32-4	3653200004	1.157,00	7,5	5,5	6"	7,5	5,5	4"		59,5	56,0	48,8	45,2	36,5	21,4	Rp3	16,8				
6BHE 32-5	3653200005	1.320,00	10	7,5	6"	10	7,5	4"		74,2	70,2	61,5	56,9	46,1	27,4	Rp3	18,9				
6BHE 32-6	3653200006	1.504,00	10	7,5	6"	10	7,5	4"		88,4	83,4	72,6	67,1	54,0	31,2	Rp3	21,0				
6BHE 32-7	3653200007	1.649,00	12,5	9,3	6"	-	-	-		104,2	98,4	86,0	79,7	64,6	38,4	Rp3	23,1				
6BHE 32-8	3653200008	1.892,00	15	11	6"	-	-	-		119,4	113,3	98,1	90,9	73,6	43,5	Rp3	25,4				
6BHE 32-9	3653200009	1.995,00	15	11	6"	-	-	-		132,7	125,3	109,3	101,1	81,4	47,3	Rp3	27,3				
6BHE 32-10	3653200010	2.160,00	20	15	6"	-	-	-		149,9	141,6	123,8	114,9	93,5	56,1	Rp3	29,4				
6BHE 32-11	3653200011	2.382,00	20	15	6"	-	-	-		163,9	154,8	135,3	125,4	101,7	60,4	Rp3	31,5				
6BHE 32-12	3653200012	2.474,00	20	15	6"	-	-	-		177,8	167,9	146,6	135,7	109,6	64,4	Rp3	33,6				
6BHE 32-13	3653200013	2.651,00	25	18,5	6"	-	-	-		194,0	183,7	160,6	148,9	121,1	72,4	Rp3	35,7				
6BHE 32-14	3653200014	2.768,00	25	18,5	6"	-	-	-		208,5	196,9	172,1	159,4	129,2	76,7	Rp3	37,8				
6BHE 32-15	3653200015	2.923,00	30	22	6"	-	-	-		224,6	212,2	185,5	172,1	140,0	84,0	Rp3	39,9				
6BHE 32-16	3653200016	3.159,00	30	22	6"	-	-	-		238,7	225,5	197,1	182,6	148,3	88,3	Rp3	42,0				
6BHE 32-17	3653200017	3.224,00	30	22	6"	-	-	-		252,6	238,5	208,4	193,0	156,4	92,5	Rp3	44,1				
6BHE 32-18	3653200018	3.329,00	30	22	6"	-	-	-		226,8	251,8	219,7	203,3	164,3	96,5	Rp3	46,1				
6BHE 32-19	3653200019	3.458,00	40	30	6"	-	-	-		286,0	270,5	236,8	219,9	179,7	109,1	Rp3	48,2				
6BHE 32-20	3653200020	3.570,00	40	30	6"	-	-	-		300,6	284,0	248,6	230,7	188,2	113,8	Rp3	50,3				
6BHE 32-21	3653200021	3.674,00	40	30	6"	-	-	-		315,0	297,4	260,2	241,5	196,7	118,3	Rp3	52,4				
6BHE 32-22	3653200022	3.808,00	40	30	6"	-	-	-		329,1	310,9	271,8	252,1	205,0	122,7	Rp3	54,5				
6BHE 32-23	3653200023	3.891,00	40	30	6"	-	-	-		343,2	324,1	283,4	262,6	213,2	127,0	Rp3	56,6				
6BHE 32-24	3653200024	4.049,00	40	30	6"	-	-	-		357,2	337,3	294,8	273,1	221,4	131,2	Rp3	58,7				
6BHE 32-25	3653200025	4.705,00	50	37	6"	-	-	-		374,5	353,8	309,4	287,0	233,5	140,1	Rp3	60,8				
6BHE 32-26	3653200026	5.227,00	50	37	6"	-	-	-		388,1	367,0	320,9	297,5	241,8	144,5	Rp3	62,9				
6BHE 32-27	3653200027	5.568,00	50	37	6"	-	-	-		402,6	380,3	332,4	308,1	250,0	148,8	Rp3	65,0				
6BHE 32-28	3653200028	5.816,00	50	37	6"	-	-	-		416,7	393,5	343,8	318,5	258,1	152,9	Rp3	67,2				
6BHE 32-29	3653200029	6.235,00	50	37	6"	-	-	-		430,5	406,5	355,2	328,9	266,2	157,0	Rp3	69,2				
6BHE 32-30	3653200030	6.455,00	50	37	6"	-	-	-		436,0	420,0	366,4	339,1	274,1	160,9	Rp3	71,3				
6BHE 32-31	3653200031	6.708,00	60	45	6"	-	-	-		464,3	438,6	383,6	355,8	289,4	173,6	Rp3	72,4				
6BHE 32-32	3653200032	6.990,00	60	45	6"	-	-	-		478,5	451,9	395,2	366,4	297,7	177,9	Rp3	75,5				
6BHE 32-33	3653200033	7.205,00	60	45	6"	-	-	-		492,5	465,2	406,7	376,9	305,9	182,1	Rp3	77,6				
6BHE 32-34	3653200034	7.396,00	60	45	6"	-	-	-		513,0	491,5	418,1	387,3	314,0	186,2	Rp3	79,7				
6BHE 32-35	3653200035	7.758,00	60	45	6"	-	-	-		520,5	491,5	429,5	397,7	322,0	190,2	Rp3	81,8				
6BHE 32-36	3653200036	8.354,00	60	45	6"	-	-	-		534,5	504,9	440,8	408,0	329,9	194,2	Rp3	85,1				
6BHE 32-37	3653200037	8.963,00	60	45	6"	-	-	-		548,1	517,6	452,0	418,2	337,7	198,0	Rp3	87,2				
6BHE 32-38	3653200038	9.574,00	75	55	8"	-	-	-		581,2	549,2	481,6	448,2	368,6	229,2	Rp3	92,3				
6BHE 32-39	3653200039	10.002,00	75	55	8"	-	-	-		595,8	563,1	493,7	459,4	377,6	234,4	Rp3	94,5				
6BHE 32-40	3653200040	10.428,00	75	55	8"	-	-	-		610,5	577,0	505,8	470,6	386,6	239,6	Rp3	96,6				
6BHE 32-41	3653200041	10.845,00	75	55	8"	-	-	-		625,2	590,9	517,9	481,7	395,6	244,7	Rp3	97,6				
6BHE 32-42	3653200042	11.280,00	75	55	8"	-	-	-		639,8	604,7	529,9	492,8	404,5	249,8	Rp3	98,7				
6BHE 32-43	3653200043	11.729,00	75	55	8"	-	-	-		654,4	618,5	542,0	503,9	413,3	254,8	Rp3	99,8				

** Opcjonalna wersja z silnikiem 4": konieczny zestaw adaptera 6BHE 6"x 4" (patrz strona 379)
 Dopłata za pokrywę kablową do silnika z dwoma wyprowadzeniami: 94,00€

6BHE 48



Pompy głębinowe 6" ze stali AISI 304 (sama część hydrauliczna)

Model	Kod	Euro	Standard			Opcja **			Q=Wydajność						DNM	Masa [kg]	
			HP	kW	Silnik	HP	kW	Silnik	l/min	416,5	500	583,5	666,5	833,5			1000
										25	30	35	40	50			60
									H=Wysokość podnoszenia [m]								
6BHE 48-2	3654800002	898,00	5,5	4	6"	4	3	4"		22,6	20,9	19,3	17,8	15,1	11,3	Rp3	13,5
6BHE 48-3	3654800003	1.035,00	5,5	4	6"	5,5	4	4"		33,8	31,2	28,8	26,6	22,5	16,8	Rp3	16,2
6BHE 48-4	3654800004	1.203,00	7,5	5,5	6"	7,5	5,5	4"		45,0	41,5	38,3	35,5	29,9	22,3	Rp3	18,8
6BHE 48-5	3654800005	1.372,00	10	7,5	6"	10	7,5	4"		56,8	52,3	48,3	44,7	37,8	28,4	Rp3	21,4
6BHE 48-6	3654800006	1.564,00	12,5	9,3	6"	-	-	-		70,0	65,2	60,4	55,5	46,0	35,7	Rp3	24,0
6BHE 48-7	3654800007	1.715,00	12,5	9,3	6"	-	-	-		80,4	74,8	69,3	63,5	52,7	40,5	Rp3	26,6
6BHE 48-8	3654800008	1.968,00	15	11	6"	-	-	-		91,6	85,1	78,9	72,2	59,9	46,0	Rp3	29,2
6BHE 48-9	3654800009	2.076,00	20	15	6"	-	-	-		105,5	98,2	91,0	83,7	69,5	54,1	Rp3	31,8
6BHE 48-10	3654800010	2.247,00	20	15	6"	-	-	-		116,1	108	100,1	91,9	76,2	59,0	Rp3	34,4
6BHE 48-11	3654800011	2.477,00	20	15	6"	-	-	-		126,5	117,6	109,0	99,9	82,8	63,7	Rp3	37,0
6BHE 48-12	3654800012	2.573,00	25	18,5	6"	-	-	-		140,0	130,3	120,8	110,9	92,0	71,4	Rp3	39,6
6BHE 48-13	3654800013	2.758,00	25	18,5	6"	-	-	-		150,5	140,0	129,8	119,0	98,7	76,3	Rp3	42,2
6BHE 48-14	3654800014	2.880,00	25	18,5	6"	-	-	-		160,9	149,5	138,7	127,0	105,3	81,0	Rp3	44,8
6BHE 48-15	3654800015	3.040,00	30	22	6"	-	-	-		174,1	161,9	150,1	137,7	114,3	88,4	Rp3	47,4
6BHE 48-16	3654800016	3.286,00	30	22	6"	-	-	-		184,5	171,5	159,1	145,8	120,9	93,2	Rp3	50,1
6BHE 48-17	3654800017	3.354,00	30	22	6"	-	-	-		194,7	181,0	167,8	153,6	127,3	97,8	Rp3	52,7
6BHE 48-18	3654800018	3.462,00	40	30	6"	-	-	-		212,3	197,6	183,1	168,6	139,9	109,2	Rp3	55,3
6BHE 48-19	3654800019	3.597,00	40	30	6"	-	-	-		223,1	207,7	192,5	177,0	146,9	114,4	Rp3	57,9
6BHE 48-20	3654800020	3.713,00	40	30	6"	-	-	-		233,8	217,6	201,7	185,3	153,7	119,5	Rp3	60,5
6BHE 48-21	3654800021	3.821,00	40	30	6"	-	-	-		244,4	227,4	210,8	193,5	160,5	124,4	Rp3	63,1
6BHE 48-22	3654800022	3.960,00	40	30	6"	-	-	-		254,9	237,0	219,8	201,6	167,2	129,3	Rp3	65,7
6BHE 48-23	3654800023	4.047,00	40	30	6"	-	-	-		265,2	246,6	228,6	209,5	173,8	134,0	Rp3	68,3
6BHE 48-24	3654800024	4.210,00	50	37	6"	-	-	-		279,8	260,3	241,3	221,6	183,8	142,6	Rp3	70,9
6BHE 48-25	3654800025	4.894,00	50	37	6"	-	-	-		290,3	270,0	250,3	229,7	190,6	147,5	Rp3	73,5
6BHE 48-26	3654800026	5.631,00	50	37	6"	-	-	-		300,7	279,6	259,3	237,8	197,2	152,3	Rp3	76,1
6BHE 48-27	3654800027	6.003,00	50	37	6"	-	-	-		311,1	289,2	268,2	245,7	203,7	157,0	Rp3	79,3
6BHE 48-28	3654800028	6.257,00	50	37	6"	-	-	-		321,3	298,6	276,9	253,6	210,2	161,7	Rp3	82,0
6BHE 48-29	3654800029	6.647,00	60	45	6"	-	-	-		338,7	315,1	292,1	268,3	222,6	172,9	Rp3	84,6
6BHE 48-30	3654800030	6.840,00	60	45	6"	-	-	-		349,2	324,9	301,1	276,5	229,4	177,8	Rp3	87,2
6BHE 48-31	3654800031	7.177,00	60	45	6"	-	-	-		359,6	334,5	310,1	284,5	236,0	182,6	Rp3	89,8
6BHE 48-32	3654800032	7.377,00	60	45	6"	-	-	-		370,0	344,1	319,0	292,5	242,6	187,4	Rp3	92,4
6BHE 48-33	3654800033	7.579,00	60	45	6"	-	-	-		380,3	353,5	327,8	300,4	249,1	192,0	Rp3	95,0
6BHE 48-34	3654800034	8.481,00	75	55	8"	-	-	-		410,9	383,1	354,8	328,0	271,9	215,7	Rp3	100,8
6BHE 48-35	3654800035	8.862,00	75	55	8"	-	-	-		422,3	393,7	364,6	337,0	279,4	221,4	Rp3	103,5
6BHE 48-36	3654800036	9.322,00	75	55	8"	-	-	-		433,7	404,3	374,4	345,9	286,8	227,0	Rp3	106,1
6BHE 48-37	3654800037	9.782,00	75	55	8"	-	-	-		445,0	414,8	384,1	354,8	294,2	233,6	Rp3	108,7
6BHE 48-38	3654800038	10.244,00	75	55	8"	-	-	-		456,3	425,3	393,8	363,7	301,6	238,2	Rp3	111,3
6BHE 48-39	3654800039	10.702,00	75	55	8"	-	-	-		467,5	435,7	403,5	372,5	308,9	243,8	Rp3	114,0
6BHE 48-40	3654800040	11.158,00	75	55	8"	-	-	-		478,7	446,1	413,1	381,3	316,2	249,3	Rp3	116,6

** Opcjonalna wersja z silnikiem 4": konieczny zestaw adaptera 6BHE 6"x 4" (patrz strona 379)

Dopłata za pokrywą kablową do silnika z dwoma wyprowadzeniami: 94,00€

6BHE 64



Pompy głębinowe 6" ze stali AISI 304 (sama część hydrauliczna)

													2 bieguny							
Model	Kod	Euro	Standard			Opcja **			Q=Wydajność						DNM	Masa [kg]				
			HP	kW	Silnik	HP	kW	Silnik	l/min	666,5	750	833,5	1000	1166,5			1250			
										m ³ /h	40	45	50	60			70	75		
													H=Wysokość podnoszenia [m]							
6BHE 64-2	3656400002	970,00	5,5	4	6"	5	3,7	4"		21,1	19,0	17,3	15,7	13,9	12,4	Rp3	13,6			
6BHE 64-3	3656400003	1.146,00	7,5	5,5	6"	7,5	5,5	4"		31,8	28,8	26,2	23,7	21,0	18,9	Rp3	16,2			
6BHE 64-4	3656400004	1.341,00	10	7,5	6"	10	7,5	4"		42,5	38,4	35,0	31,6	28,0	25,2	Rp3	18,8			
6BHE 64-5	3656400005	1.550,00	12,5	9,3	6"	-	-	-		53,8	48,7	44,3	40,1	35,6	32,2	Rp3	21,4			
6BHE 64-6	3656400006	1.736,00	15	11	6"	-	-	-		64,0	57,9	52,7	47,7	42,3	38,1	Rp3	24,0			
6BHE 64-7	3656400007	1.839,00	20	15	6"	-	-	-		76,2	70,1	65,2	58,6	52,1	46,1	Rp3	26,7			
6BHE 64-8	3656400008	2.035,00	20	15	6"	-	-	-		86,0	79,1	73,5	66,1	58,5	51,6	Rp3	29,3			
6BHE 64-9	3656400009	2.233,00	20	15	6"	-	-	-		95,5	87,8	81,5	73,4	64,6	56,8	Rp3	31,9			
6BHE 64-10	3656400010	2.391,00	25	18,5	6"	-	-	-		107,6	99,0	91,9	82,7	73,2	64,6	Rp3	34,5			
6BHE 64-11	3656400011	2.605,00	25	18,5	6"	-	-	-		117,2	107,8	100,1	90,0	79,4	69,8	Rp3	37,1			
6BHE 64-12	3656400012	2.752,00	30	22	6"	-	-	-		128,9	118,5	110,1	99,1	87,6	77,3	Rp3	39,7			
6BHE 64-13	3656400013	2.926,00	30	22	6"	-	-	-		138,5	127,3	118,2	106,4	93,8	82,5	Rp3	42,3			
6BHE 64-14	3656400014	3.098,00	40	30	6"	-	-	-		153,3	141,0	131,1	118,0	104,9	93,0	Rp3	44,9			
6BHE 64-15	3656400015	3.332,00	40	30	6"	-	-	-		163,4	150,2	139,6	125,7	111,5	98,7	Rp3	47,5			
6BHE 64-16	3656400016	3.506,00	40	30	6"	-	-	-		173,3	159,3	148,0	133,2	118,1	104,3	Rp3	50,2			
6BHE 64-17	3656400017	3.651,00	40	30	6"	-	-	-		183,0	168,3	156,3	140,7	124,4	109,8	Rp3	52,8			
6BHE 64-18	3656400018	3.816,00	50	37	6"	-	-	-		195,5	179,8	167,0	150,3	133,3	117,9	Rp3	55,4			
6BHE 64-19	3656400019	3.932,00	50	37	6"	-	-	-		205,3	188,8	175,4	157,9	139,8	123,5	Rp3	58,0			
6BHE 64-20	3656400020	4.155,00	50	37	6"	-	-	-		215,0	197,7	183,7	165,3	146,2	128,9	Rp3	60,7			
6BHE 64-21	3656400021	4.286,00	50	37	6"	-	-	-		224,6	206,5	191,8	172,6	152,4	134,2	Rp3	63,3			
6BHE 64-22	3656400022	4.415,00	60	45	6"	-	-	-		239,2	219,9	204,4	183,9	163,2	144,3	Rp3	65,9			
6BHE 64-23	3656400023	4.598,00	60	45	6"	-	-	-		249,0	229,0	212,7	191,4	169,6	149,8	Rp3	68,5			
6BHE 64-24	3656400024	5.107,00	60	45	6"	-	-	-		258,7	237,9	221,0	198,9	176,0	155,3	Rp3	71,1			
6BHE 64-25	3656400025	5.608,00	60	45	6"	-	-	-		268,4	246,7	229,2	206,2	182,2	160,6	Rp3	73,7			
6BHE 64-26	3656400026	6.230,00	60	45	6"	-	-	-		277,9	255,5	237,3	213,5	188,3	165,8	Rp3	76,3			
6BHE 64-27	3656400027	6.503,00	75	55	8"	-	-	-		303,0	278,8	259,3	233,4	208,5	186,4	Rp3	82,6			
6BHE 64-28	3656400028	6.775,00	75	55	8"	-	-	-		313,5	288,5	268,3	241,5	215,7	192,6	Rp3	85,3			
6BHE 64-29	3656400029	7.046,00	75	55	8"	-	-	-		324,0	298,1	277,2	249,5	222,8	198,8	Rp3	87,9			
6BHE 64-30	3656400030	7.393,00	75	55	8"	-	-	-		334,5	307,7	286,1	257,6	229,8	204,9	Rp3	90,5			
6BHE 64-31	3656400031	7.819,00	75	55	8"	-	-	-		344,9	317,3	295,0	265,5	236,8	211,0	Rp3	93,2			

** Opcjonalna wersja z silnikiem 4": konieczny zestaw adaptera 6BHE 6"x 4" (patrz strona 379)
 Dopłata za pokrywą kablową do silnika z dwoma wyprowadzeniami: 94,00€

6BHEL



pompy głębinowe 6" ze stali AISI 316 (sama część hydrauliczna)

pompy głębinowe 6" przeznaczone do zasilania wodą instalacji domowych i przemysłowych, do instalacji hydroforowych i do lokalnych instalacji wodociągowych



Wytrzymała budowa, odporna na korozję



Mogą pracować w orientacji poziomej

Materiały

Obudowa zewnętrzna	AISI 316
Wirnik	AISI 316
Wał	AISI 316 + AISI 329
Obudowa strony tłocznej	AISI 316
Złącze silnika	AISI 316

Dane techniczne

Maks. zanurzenie	350 m silnik wodny 150 m silnik olejowy
Temperatura maks. cieczy	-5 °C ÷ +60 °C
Maks. zawartość piasku	100 gr/m ³
Bieguny	2
Klasa izolacji	F (4"-6" OY), (6"-8" WY) B (4" WY)
Stopień ochrony	IP58 (OY) IP68 (WY)
Napięcie	Trójfazowe 380-415V ±10% OY Trójfazowe 380-415V -10%+6% WY

Akcesoria



Kondensatory

Strona 377 - Kondensatory 450V



Pływaki

Strona 375 - Wyłączniki pływakowe z przeciwwagą



adapter 6BHE(L)

Strona 379 - Zestaw adaptera 6BHE(L) 6"x 4"



Panele sterownicze i układy sterowania

Strona 362 - **Presscomfort**

- regulator ciśnienia

Strona 360 - **E-power**

- układy sterowania do regulacji prędkości

Strona 358 - **E-drive**

- układy sterowania do regulacji prędkości

Strona 362 - **Panele sterownicze**

1EP-E - SMART

6BHEL



Pompy głębinowe 6" ze stali AISI 316 (sama część hydrauliczna)

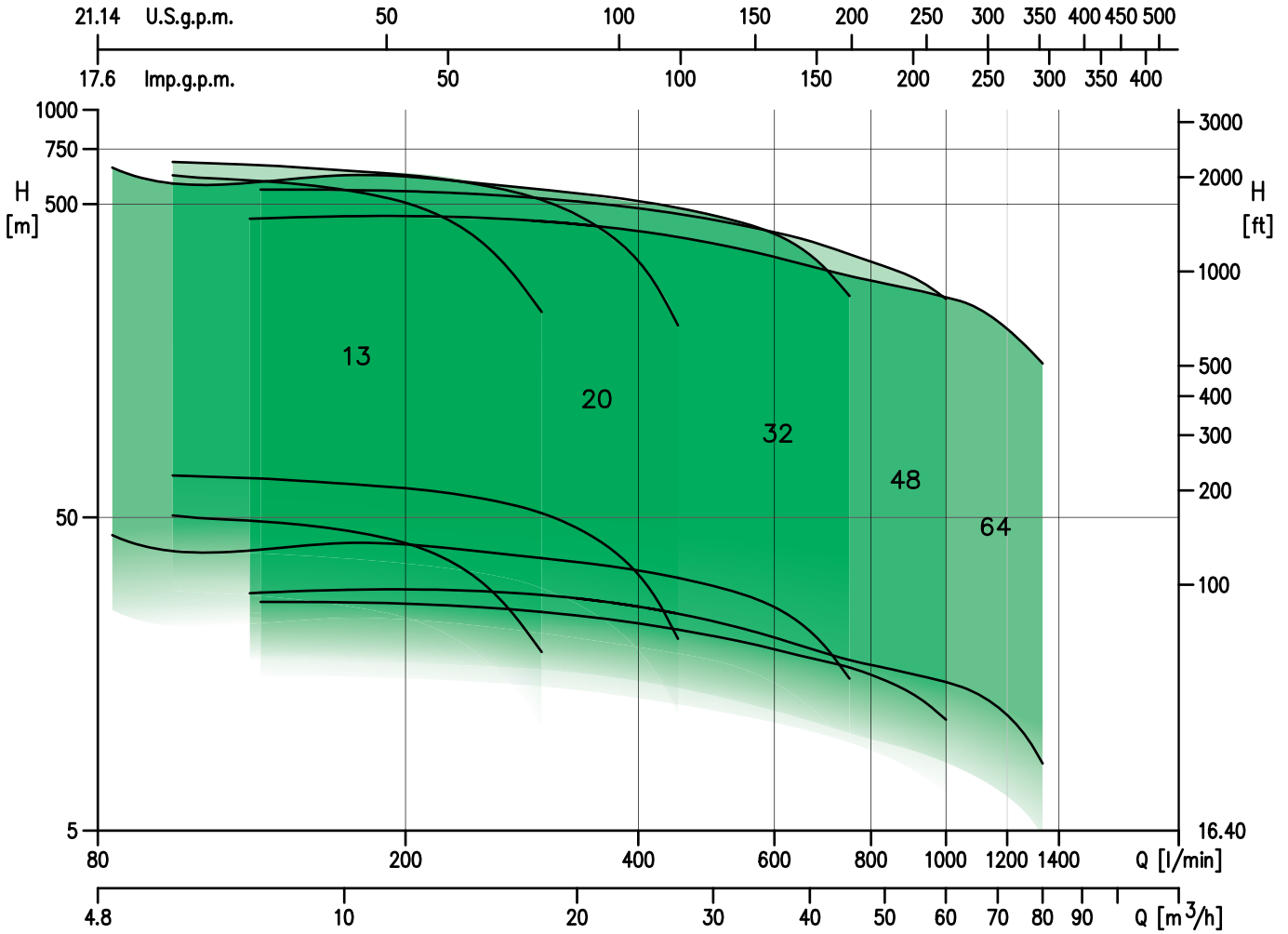

6BHEL 13

Pompy głębinowe 6" ze stali AISI 316 (sama część hydrauliczna)



Model	Kod	Euro	Standard			Opcja **			Q=Wydajność						DNM	Masa [kg]	
			HP	kW	Silnik	HP	kW	Silnik	l/min	100	133	167	200	250			300
										6	8	10	12	15			18
H=Wysokość podnoszenia [m]																	
6BHEL 13-5*	3651303005	na zapyt.	5,5	4	6"	3	2,2	4"		50,7	48,4	45,4	41,4	31,3	18,6	Rp2½	11,5
6BHEL 13-6*	3651303006	na zapyt.	5,5	4	6"	5	3,7	4"		60,8	58,1	54,5	49,7	37,5	22,3	Rp2½	13,0
6BHEL 13-7*	3651303007	na zapyt.	5,5	4	6"	5	3,7	4"		71,0	67,8	63,6	58,0	43,8	26,0	Rp2½	13,0
6BHEL 13-8*	3651303008	na zapyt.	5,5	4	6"	5	3,7	4"		81,1	77,5	72,7	66,3	50,0	29,7	Rp2½	14,0
6BHEL 13-9*	3651303009	na zapyt.	7,5	5,5	6"	7,5	5,5	4"		91,2	87,2	81,8	74,6	56,3	33,4	Rp2½	14,5
6BHEL 13-10*	3651303010	na zapyt.	7,5	5,5	6"	7,5	5,5	4"		101,4	96,9	90,9	82,9	62,5	37,1	Rp2½	15,0
6BHEL 13-11*	3651303011	na zapyt.	7,5	5,5	6"	7,5	5,5	4"		111,5	106,6	100,0	91,2	68,8	40,8	Rp2½	16,0
6BHEL 13-12*	3651303012	na zapyt.	7,5	5,5	6"	7,5	5,5	4"		121,7	116,3	109,1	99,5	75,0	44,6	Rp2½	16,8
6BHEL 13-13*	3651303013	na zapyt.	7,5	5,5	6"	7,5	5,5	4"		131,8	125,9	118,1	107,7	81,3	48,3	Rp2½	17,5
6BHEL 13-14*	3651303014	na zapyt.	10	7,5	6"	10	7,5	4"		141,9	135,6	127,2	116,0	87,5	52,0	Rp2½	18,5
6BHEL 13-15*	3651303015	na zapyt.	10	7,5	6"	10	7,5	4"		152,1	145,3	136,3	124,3	93,8	55,7	Rp2½	19,2
6BHEL 13-16*	3651303016	na zapyt.	10	7,5	6"	10	7,5	4"		162,2	155,0	145,4	132,6	100,0	59,4	Rp2½	19,8
6BHEL 13-17*	3651303017	na zapyt.	10	7,5	6"	10	7,5	4"		172,3	164,7	154,5	140,9	106,3	63,1	Rp2½	20,5
6BHEL 13-18*	3651303018	na zapyt.	12,5	9,3	6"	-	-	-		182,5	174,4	163,6	149,2	112,5	66,8	Rp2½	21,3
6BHEL 13-19*	3651303019	na zapyt.	12,5	9,3	6"	-	-	-		192,6	184,1	172,7	157,5	118,8	70,5	Rp2½	22,0
6BHEL 13-20*	3651303020	na zapyt.	12,5	9,3	6"	-	-	-		202,8	193,8	181,8	165,8	125,0	74,3	Rp2½	23,0
6BHEL 13-21*	3651303021	na zapyt.	12,5	9,3	6"	-	-	-		212,9	203,4	190,8	174,0	131,3	78,0	Rp2½	23,5
6BHEL 13-22*	3651303022	na zapyt.	12,5	9,3	6"	-	-	-		223,0	213,1	199,9	182,3	137,5	81,7	Rp2½	24,0
6BHEL 13-23*	3651303023	na zapyt.	15	11	6"	-	-	-		233,2	222,8	209,0	190,6	143,8	85,4	Rp2½	25,0
6BHEL 13-24*	3651303024	na zapyt.	15	11	6"	-	-	-		243,3	232,5	218,1	198,9	150,0	89,1	Rp2½	25,5
6BHEL 13-25*	3651303025	na zapyt.	15	11	6"	-	-	-		253,4	242,2	227,2	207,2	156,3	92,8	Rp2½	26,5
6BHEL 13-26*	3651303026	na zapyt.	15	11	6"	-	-	-		263,6	251,9	236,3	215,5	162,5	96,5	Rp2½	27,0
6BHEL 13-27*	3651303027	na zapyt.	20	15	6"	-	-	-		273,7	261,6	245,4	223,8	168,8	100,2	Rp2½	29,0
6BHEL 13-28*	3651303028	na zapyt.	20	15	6"	-	-	-		283,9	271,3	254,5	232,1	175,0	104,0	Rp2½	29,0
6BHEL 13-29*	3651303029	na zapyt.	20	15	6"	-	-	-		294,0	280,9	263,5	240,3	181,3	107,7	Rp2½	30,5
6BHEL 13-30*	3651303030	na zapyt.	20	15	6"	-	-	-		304,1	290,6	272,6	248,6	187,5	111,4	Rp2½	30,8
6BHEL 13-31*	3651303031	na zapyt.	20	15	6"	-	-	-		314,3	300,3	281,7	256,9	193,8	115,1	Rp2½	31,0
6BHEL 13-32*	3651303032	na zapyt.	20	15	6"	-	-	-		324,4	310,0	290,8	265,2	200,0	118,8	Rp2½	31,5
6BHEL 13-33*	3651303033	na zapyt.	20	15	6"	-	-	-		334,5	319,7	299,9	273,5	206,3	122,5	Rp2½	32,5
6BHEL 13-34*	3651303034	na zapyt.	20	15	6"	-	-	-		344,7	329,4	309,0	281,8	212,5	126,2	Rp2½	33,5
6BHEL 13-35*	3651303035	na zapyt.	20	15	6"	-	-	-		354,8	339,1	318,1	290,1	218,8	129,9	Rp2½	34,0
6BHEL 13-36*	3651303036	na zapyt.	20	15	6"	-	-	-		365,0	348,8	327,2	298,4	225,0	133,7	Rp2½	34,5
6BHEL 13-37*	3651303037	na zapyt.	25	18,5	6"	-	-	-		375,1	358,4	336,2	306,6	231,3	137,4	Rp2½	35,3
6BHEL 13-38*	3651303038	na zapyt.	25	18,5	6"	-	-	-		385,2	368,1	345,3	314,9	237,5	141,1	Rp2½	36,0
6BHEL 13-39*	3651303039	na zapyt.	25	18,5	6"	-	-	-		395,4	377,8	354,4	323,2	243,8	144,8	Rp2½	37,3
6BHEL 13-40*	3651303040	na zapyt.	25	18,5	6"	-	-	-		405,5	387,5	363,5	331,5	250,0	148,5	Rp2½	38,5
6BHEL 13-41*	3651303041	na zapyt.	25	18,5	6"	-	-	-		415,6	397,2	372,6	339,8	256,3	152,2	Rp2½	38,8
6BHEL 13-42*	3651303042	na zapyt.	25	18,5	6"	-	-	-		425,8	406,9	381,7	348,1	262,5	155,9	Rp2½	39,0
6BHEL 13-43*	3651303043	na zapyt.	25	18,5	6"	-	-	-		435,9	416,6	390,8	356,4	268,8	159,6	Rp2½	39,8
6BHEL 13-44*	3651303044	na zapyt.	25	18,5	6"	-	-	-		446,1	426,3	399,9	364,7	275,0	163,4	Rp2½	40,5
6BHEL 13-45*	3651303045	na zapyt.	30	22	6"	-	-	-		456,2	435,9	408,9	372,9	281,3	167,1	Rp2½	41,3
6BHEL 13-46*	3651303046	na zapyt.	30	22	6"	-	-	-		466,3	445,6	418,0	381,2	287,5	170,8	Rp2½	42,0
6BHEL 13-47*	3651303047	na zapyt.	30	22	6"	-	-	-		476,5	455,3	427,1	389,5	293,8	174,5	Rp2½	43,0
6BHEL 13-48*	3651303048	na zapyt.	30	22	6"	-	-	-		486,6	465,0	436,2	397,8	300,0	178,2	Rp2½	44,0
6BHEL 13-49*	3651303049	na zapyt.	30	22	6"	-	-	-		496,7	474,7	445,3	406,1	306,3	181,9	Rp2½	45,0
6BHEL 13-50*	3651303050	na zapyt.	30	22	6"	-	-	-		506,9	484,4	454,4	414,4	312,5	185,6	Rp2½	46,0
6BHEL 13-51*	3651303051	na zapyt.	30	22	6"	-	-	-		517,0	494,1	463,5	422,7	318,8	189,3	Rp2½	47,0

* Modele, które nie spełniają wymagań Dyrektywy EuP i ich sprzedaż w UE jest ograniczona wyłącznie do zestawów p-poż.

** Opcjonalna wersja z silnikiem 4": konieczny zestaw adaptera 6BHE 6"x 4" (patrz strona 379)

Dopłata za pokrywę kablową do silnika z dwoma wyprowadzeniami: 94,00€

6BHEL 13



Pompy głębinowe 6" ze stali AISI 316 (sama część hydrauliczna)

													2 bieguny				
Model	Kod	Euro	Standard			Opcja **			Q=Wydajność						DNM	Masa [kg]	
			HP	kW	Silnik	HP	kW	Silnik	l/min	100	133	167	200	250			300
										6	8	10	12	15			18
									H=Wysokość podnoszenia [m]								
6BHEL 13-52*	3651303052	na zapyt.	30	22	6"	-	-	-		527,2	503,8	472,6	431,0	325,0	193,1	Rp2½	48,0
6BHEL 13-53*	3651303053	na zapyt.	40	30	6"	-	-	-		537,3	513,4	481,6	439,2	331,3	196,8	Rp2½	48,8
6BHEL 13-54*	3651303054	na zapyt.	40	30	6"	-	-	-		547,4	523,1	490,7	447,5	337,5	200,5	Rp2½	49,7
6BHEL 13-55*	3651303055	na zapyt.	40	30	6"	-	-	-		557,6	532,8	499,8	455,8	343,8	204,2	Rp2½	50,5
6BHEL 13-56*	3651303056	na zapyt.	40	30	6"	-	-	-		567,7	542,5	508,9	464,1	350,0	207,9	Rp2½	51,3
6BHEL 13-57*	3651303057	na zapyt.	40	30	6"	-	-	-		577,8	552,2	518,0	472,4	356,3	211,6	Rp2½	52,2
6BHEL 13-58*	3651303058	na zapyt.	40	30	6"	-	-	-		588,0	561,9	527,1	480,7	362,5	215,3	Rp2½	53,0
6BHEL 13-59*	3651303059	na zapyt.	40	30	6"	-	-	-		598,1	571,6	536,2	489,0	368,8	219,0	Rp2½	54,0
6BHEL 13-60*	3651303060	na zapyt.	40	30	6"	-	-	-		608,3	581,3	545,3	497,3	375,0	222,8	Rp2½	55,0
6BHEL 13-61*	3651303061	na zapyt.	40	30	6"	-	-	-		618,4	590,9	554,3	505,5	381,3	226,5	Rp2½	56,0

* Modele, które nie spełniają wymagań Dyrektywy EuP i ich sprzedaż w UE jest ograniczona wyłącznie do zestawów p-poż.

** Opcjonalna wersja z silnikiem 4": konieczny zestaw adaptera 6BHE 6"x 4" (patrz strona 379)

Dopłata za pokrywę kablową do silnika z dwoma wyprowadzeniami: 94,00€

6BHEL 20

Pompy głębinowe 6" ze stali AISI 316 (sama część hydrauliczna)



2 bieguny																	
Model	Kod	Euro	Standard			Opcja **			Q=Wydajność						DNM	Masa [kg]	
			HP	kW	Silnik	HP	kW	Silnik	l/min	100	167	200	250	350			450
									H=Wysokość podnoszenia [m]								
									m³/h	6	10	12	15	21	27		
6BHEL 20-6	3652063006	991,00	5,5	4	6"	5	3,7	4"		68,0	64,0	62,0	57,6	43,2	20,5	Rp2½	12,5
6BHEL 20-7	3652003007	1.046,00	7,5	5,5	6"	7,5	5,5	4"		79,0	74,7	72,3	67,2	50,4	23,9	Rp2½	13,5
6BHEL 20-8	3652003008	1.137,00	7,5	5,5	6"	7,5	5,5	4"		90,9	85,3	82,7	76,8	57,6	27,4	Rp2½	14,3
6BHEL 20-9	3652063009	1.160,00	7,5	5,5	6"	7,5	5,5	4"		102,0	96,0	93,0	86,4	64,8	30,8	Rp2½	15,0
6BHEL 20-10	3652003010	1.231,00	10	7,5	6"	10	7,5	4"		113,7	106,7	103,3	96,0	72,0	34,2	Rp2½	16,0
6BHEL 20-11	3652003011	1.277,00	10	7,5	6"	10	7,5	4"		125,0	117,3	113,7	105,6	79,2	37,6	Rp2½	17,0
6BHEL 20-12	3652003012	1.288,00	10	7,5	6"	10	7,5	4"		136,0	128,0	124,0	115,2	86,4	41,0	Rp2½	17,5
6BHEL 20-13	3652003013	1.353,00	12,5	9,3	6"	-	-	-		147,1	138,7	134,3	124,8	93,6	44,5	Rp2½	18,5
6BHEL 20-14	3652003014	1.436,00	12,5	9,3	6"	-	-	-		157,0	149,3	144,7	134,4	100,8	47,9	Rp2½	19,3
6BHEL 20-15	3652003015	1.470,00	12,5	9,3	6"	-	-	-		170,5	160,0	155,0	144,0	108,0	51,3	Rp2½	20,0
6BHEL 20-16	3652003016	1.560,00	15	11	6"	-	-	-		181,9	170,7	165,3	153,6	115,2	54,7	Rp2½	21,0
6BHEL 20-17	3652003017	1.608,00	15	11	6"	-	-	-		193,2	181,3	175,7	163,2	122,4	58,1	Rp2½	22,0
6BHEL 20-18	3652003018	1.642,00	15	11	6"	-	-	-		204,6	192,0	186,0	172,8	129,6	61,6	Rp2½	22,5
6BHEL 20-19	3652003019	1.747,00	20	15	6"	-	-	-		216,0	202,7	196,3	182,4	136,8	65,0	Rp2½	23,5
6BHEL 20-20	3652003020	1.802,00	20	15	6"	-	-	-		227,3	213,3	206,7	192,0	144,0	68,4	Rp2½	24,0
6BHEL 20-21	3652003021	1.859,00	20	15	6"	-	-	-		238,7	224,0	217,0	201,6	151,2	71,8	Rp2½	25,0
6BHEL 20-22	3652003022	1.921,00	20	15	6"	-	-	-		250,0	234,7	227,3	211,2	158,4	75,2	Rp2½	26,0
6BHEL 20-23	3652003023	2.020,00	20	15	6"	-	-	-		261,4	245,3	237,7	220,8	165,6	78,7	Rp2½	26,5
6BHEL 20-24	3652003024	2.073,00	20	15	6"	-	-	-		272,8	256,0	248,0	230,4	172,8	82,1	Rp2½	27,5
6BHEL 20-25	3652003025	2.176,00	25	18,5	6"	-	-	-		284,2	266,7	258,3	240,0	180,0	85,5	Rp2½	28,3
6BHEL 20-26	3652003026	2.290,00	25	18,5	6"	-	-	-		295,5	277,3	268,7	249,6	187,2	88,9	Rp2½	29,0
6BHEL 20-27	3652003027	2.326,00	25	18,5	6"	-	-	-		306,0	288,0	279,0	259,2	194,4	92,3	Rp2½	31,0
6BHEL 20-28	3652003028	2.435,00	25	18,5	6"	-	-	-		318,3	298,7	289,3	268,8	201,6	95,8	Rp2½	31,0
6BHEL 20-29	3652003029	2.490,00	25	18,5	6"	-	-	-		329,6	309,3	299,7	278,4	208,8	99,2	Rp2½	31,5
6BHEL 20-30	3652003030	2.620,00	25	18,5	6"	-	-	-		341,0	320,0	310,0	288,0	216,0	102,6	Rp2½	32,5
6BHEL 20-31	3652003031	2.697,00	30	22	6"	-	-	-		352,4	330,7	320,3	297,6	223,2	106,0	Rp2½	33,3
6BHEL 20-32	3652003032	2.753,00	30	22	6"	-	-	-		363,7	341,3	330,7	307,2	230,4	109,4	Rp2½	34,0
6BHEL 20-33	3652003033	2.880,00	30	22	6"	-	-	-		375,1	352,0	341,0	316,8	237,6	112,9	Rp2½	35,0
6BHEL 20-34	3652003034	2.981,00	30	22	6"	-	-	-		386,5	362,7	351,3	326,4	244,8	116,3	Rp2½	35,7
6BHEL 20-35	3652003035	3.062,00	30	22	6"	-	-	-		397,8	373,3	361,7	336,0	252,0	119,7	Rp2½	36,3
6BHEL 20-36	3652003036	3.106,00	30	22	6"	-	-	-		409,2	384,0	372,0	345,6	259,2	123,1	Rp2½	37,0
6BHEL 20-37	3652003037	3.235,00	40	30	6"	-	-	-		420,6	394,7	382,3	355,2	266,4	126,5	Rp2½	38,4
6BHEL 20-38	3652003038	3.322,00	40	30	6"	-	-	-		431,9	405,3	392,7	364,8	273,6	130,0	Rp2½	39,8
6BHEL 20-39	3652003039	3.344,00	40	30	6"	-	-	-		443,0	416,0	403,0	374,4	280,8	133,4	Rp2½	40,0
6BHEL 20-40	3652003040	3.412,00	40	30	6"	-	-	-		455,0	426,7	413,3	384,0	288,0	136,8	Rp2½	40,5
6BHEL 20-41	3652003041	3.489,00	40	30	6"	-	-	-		466,0	437,3	423,7	393,6	295,2	140,2	Rp2½	41,8
6BHEL 20-42	3652003042	3.582,00	40	30	6"	-	-	-		477,0	448,0	434,0	403,2	302,4	143,6	Rp2½	43,0

** Opcjonalna wersja z silnikiem 4": konieczny zestaw adaptera 6BHE 6"x 4" (patrz strona 379)
Dopłata za pokrywą kablową do silnika z dwoma wyprowadzeniami: 94,00€

6BHEL 20

Pompy głębinowe 6" ze stali AISI 316 (sama część hydrauliczna)



													2 bieguny				
Model	Kod	Euro	Standard			Opcja **			Q=Wydajność						DNM	Masa [kg]	
			HP	kW	Silnik	HP	kW	Silnik	l/min	100	167	200	250	350			450
									m ³ /h	6	10	12	15	21			27
									H=Wysokość podnoszenia [m]								
6BHEL 20-43	3652003043	4.061,00	40	30	6"	-	-	-		489,0	458,7	444,3	412,8	309,6	147,1	Rp2½	44,0
6BHEL 20-44	3652003044	4.474,00	40	30	6"	-	-	-		500,0	469,3	454,7	422,4	316,8	150,5	Rp2½	45,0
6BHEL 20-45	3652003045	4.698,00	40	30	6"	-	-	-		511,5	480,0	465,0	432,0	324,0	153,9	Rp2½	46,0
6BHEL 20-46	3652003046	4.821,00	40	30	6"	-	-	-		523,0	490,7	475,3	441,6	331,2	157,3	Rp2½	47,0
6BHEL 20-47	3652003047	5.117,00	40	30	6"	-	-	-		534,2	501,3	485,7	451,2	338,4	160,7	Rp2½	47,5
6BHEL 20-48	3652003048	5.390,00	40	30	6"	-	-	-		545,6	512,0	496,0	460,8	345,6	164,2	Rp2½	48,0
6BHEL 20-49	3652003049	5.618,00	40	30	6"	-	-	-		557,0	522,7	506,3	470,4	352,8	167,6	Rp2½	50,0
6BHEL 20-50	3652003050	5.761,00	50	37	6"	-	-	-		568,3	533,3	516,7	480,0	360,0	171,0	Rp2½	51,0
6BHEL 20-51	3652003051	6.029,00	50	37	6"	-	-	-		579,7	544,0	527,0	489,6	367,2	174,4	Rp2½	52,0
6BHEL 20-52	3652003052	6.176,00	50	37	6"	-	-	-		591,1	554,7	537,3	499,2	374,4	177,8	Rp2½	53,0
6BHEL 20-53	3652003053	6.436,00	50	37	6"	-	-	-		602,4	565,3	547,7	508,8	381,6	181,3	Rp2½	54,0
6BHEL 20-54	3652003054	6.571,00	50	37	6"	-	-	-		613,8	576,0	558,0	518,4	388,8	184,7	Rp2½	55,0
6BHEL 20-55	3652003055	6.702,00	50	37	6"	-	-	-		625,2	586,7	568,3	528,0	396,0	188,1	Rp2½	56,0
6BHEL 20-56	3652003056	6.833,00	50	37	6"	-	-	-		636,5	597,3	578,7	537,6	403,2	191,5	Rp2½	57,0
6BHEL 20-57	3652003057	6.964,00	50	37	6"	-	-	-		647,9	608,0	589,0	547,2	410,4	194,9	Rp2½	58,0
6BHEL 20-58	3652003058	7.096,00	50	37	6"	-	-	-		659,3	618,7	599,3	556,8	417,6	198,4	Rp2½	59,0
6BHEL 20-59	3652003059	7.227,00	50	37	6"	-	-	-		670,6	629,3	609,7	566,4	424,8	201,8	Rp2½	60,0
6BHEL 20-60	3652003060	7.351,00	50	37	6"	-	-	-		682,0	640,0	620,0	576,0	432,0	205,2	Rp2½	61,0

** Opcjonalna wersja z silnikiem 4": konieczny zestaw adaptera 6BHE 6"x 4" (patrz strona 379)
 Dopłata za pokrywę kablową do silnika z dwoma wyprowadzeniami: 94,00€

6BHEL 32



Pompy głębinowe 6" ze stali AISI 316 (sama część hydrauliczna)

Model	Kod	Euro	Standard			Opcja **			Q=Wydajność						DNM	Masa [kg]	
			HP	kW	Silnik	HP	kW	Silnik	l/min	83,5	166,5	333,5	416,5	583,5			750
										m ³ /h	5	10	20	25			35
									H=Wysokość podnoszenia [m]								
6BHEL 32-3	3653203003	1.150,00	5,5	4	6"	5	3,7	4"		43,9	41,4	36,0	33,3	26,7	15,3	Rp3	14,7
6BHEL 32-4	3653203004	1.336,00	7,5	5,5	6"	7,5	5,5	4"		59,5	56,0	48,8	45,2	36,5	21,4	Rp3	16,8
6BHEL 32-5	3653203005	1.523,00	10	7,5	6"	10	7,5	4"		74,2	70,2	61,5	56,9	46,1	27,4	Rp3	18,9
6BHEL 32-6	3653203006	1.736,00	10	7,5	6"	10	7,5	4"		88,4	83,4	72,6	67,1	54,0	31,2	Rp3	21,0
6BHEL 32-7	3653203007	1.904,00	12,5	9,3	6"	-	-	-		104,2	98,4	86,0	79,7	64,6	38,4	Rp3	23,1
6BHEL 32-8	3653203008	2.184,00	15	11	6"	-	-	-		119,4	113,3	98,1	90,9	73,6	43,5	Rp3	25,4
6BHEL 32-9	3653203009	2.304,00	15	11	6"	-	-	-		132,7	125,3	109,3	101,1	81,4	47,3	Rp3	27,3
6BHEL 32-10	3653203010	2.495,00	20	15	6"	-	-	-		149,9	141,6	123,8	114,9	93,5	56,1	Rp3	29,4
6BHEL 32-11	3653203011	2.750,00	20	15	6"	-	-	-		163,9	154,8	135,3	125,4	101,7	60,4	Rp3	31,5
6BHEL 32-12	3653203012	2.856,00	20	15	6"	-	-	-		177,8	167,9	146,6	135,7	109,6	64,4	Rp3	33,6
6BHEL 32-13	3653203013	3.060,00	25	18,5	6"	-	-	-		194,0	183,7	160,6	148,9	121,1	72,4	Rp3	35,7
6BHEL 32-14	3653203014	3.196,00	25	18,5	6"	-	-	-		208,5	196,9	172,1	159,4	129,2	76,7	Rp3	37,8
6BHEL 32-15	3653203015	2.274,00	30	22	6"	-	-	-		224,6	212,2	185,5	172,1	140,0	84,0	Rp3	39,9
6BHEL 32-16	3653203016	2.647,00	30	22	6"	-	-	-		238,7	225,5	197,1	182,6	148,3	88,3	Rp3	42,0
6BHEL 32-17	3653203017	3.722,00	30	22	6"	-	-	-		252,6	238,5	208,4	193,0	156,4	92,5	Rp3	44,1
6BHEL 32-18	3653203018	3.842,00	30	22	6"	-	-	-		226,8	251,8	219,7	203,3	164,3	96,5	Rp3	46,1
6BHEL 32-19	3653203019	3.992,00	40	30	6"	-	-	-		286,0	270,5	236,8	219,9	179,7	109,1	Rp3	48,2
6BHEL 32-20	3653203020	4.121,00	40	30	6"	-	-	-		300,6	284,0	248,6	230,7	188,2	113,8	Rp3	50,3
6BHEL 32-21	3653203021	4.241,00	40	30	6"	-	-	-		315,0	297,4	260,2	241,5	196,7	118,3	Rp3	52,4
6BHEL 32-22	3653203022	4.395,00	40	30	6"	-	-	-		329,1	310,9	271,8	252,1	205,0	122,7	Rp3	54,5
6BHEL 32-23	3653203023	4.492,00	40	30	6"	-	-	-		343,2	324,1	283,4	262,6	213,2	127,0	Rp3	56,6
6BHEL 32-24	3653203024	4.673,00	40	30	6"	-	-	-		357,2	337,3	294,8	273,1	221,4	131,2	Rp3	58,7
6BHEL 32-25	3653203025	5.432,00	50	37	6"	-	-	-		374,5	353,8	309,4	287,0	233,5	140,1	Rp3	60,8
6BHEL 32-26	3653203026	6.034,00	50	37	6"	-	-	-		388,1	367,0	320,9	297,5	241,8	144,5	Rp3	62,9
6BHEL 32-27	3653203027	6.429,00	50	37	6"	-	-	-		402,6	380,3	332,4	308,1	250,0	148,8	Rp3	65,0
6BHEL 32-28	3653203028	6.714,00	50	37	6"	-	-	-		416,7	393,5	343,8	318,5	258,1	152,9	Rp3	67,2
6BHEL 32-29	3653203029	7.197,00	50	37	6"	-	-	-		430,5	406,5	355,2	328,9	266,2	157,0	Rp3	69,2
6BHEL 32-30	3653203030	7.450,00	50	37	6"	-	-	-		436,0	420,0	366,4	339,1	274,1	160,9	Rp3	71,3
6BHEL 32-31	3653203031	7.743,00	60	45	6"	-	-	-		464,3	438,6	383,6	355,8	289,4	173,6	Rp3	72,4
6BHEL 32-32	3653203032	8.068,00	60	45	6"	-	-	-		478,5	451,9	395,2	366,4	297,7	177,9	Rp3	75,5
6BHEL 32-33	3653203033	8.317,00	60	45	6"	-	-	-		492,5	465,2	406,7	376,9	305,9	182,1	Rp3	77,6
6BHEL 32-34	3653203034	8.538,00	60	45	6"	-	-	-		513,0	491,5	418,1	387,3	314,0	186,2	Rp3	79,7
6BHEL 32-35	3653203035	8.956,00	60	45	6"	-	-	-		520,5	491,5	429,5	397,7	322,0	190,2	Rp3	81,8
6BHEL 32-36	3653203036	9.644,00	60	45	6"	-	-	-		534,5	504,9	440,8	408,0	329,9	194,2	Rp3	85,1
6BHEL 32-37	3653203037	10.345,00	60	45	6"	-	-	-		548,1	517,6	452,0	418,2	337,7	198,0	Rp3	87,2
6BHEL 32-38	3653203038	11.051,00	75	55	8"	-	-	-		581,2	549,2	481,6	448,2	368,6	229,2	Rp3	92,3
6BHEL 32-39	3653203039	11.545,00	75	55	8"	-	-	-		595,8	563,1	493,7	459,4	377,6	234,4	Rp3	94,5
6BHEL 32-40	3653203040	12.037,00	75	55	8"	-	-	-		610,5	577,0	505,8	470,6	386,6	239,6	Rp3	96,6
6BHEL 32-41	3653203041	12.518,00	75	55	8"	-	-	-		625,2	590,9	517,9	481,7	395,6	244,7	Rp3	97,6
6BHEL 32-42	3653203042	13.020,00	75	55	8"	-	-	-		639,8	604,7	529,9	492,8	404,5	249,8	Rp3	98,7
6BHEL 32-43	3653203043	13.538,00	75	55	8"	-	-	-		654,4	618,5	542,0	503,9	413,3	254,8	Rp3	99,8

** Opcjonalna wersja z silnikiem 4": konieczny zestaw adaptera 6BHE 6"x 4" (patrz strona 379)
Dopłata za pokrywę kablową do silnika z dwoma wyprowadzeniami: 94,00€

6BHEL 48



Pompy głębinowe 6" ze stali AISI 316 (sama część hydrauliczna)

													2 bieguny							
Model	Kod	Euro	Standard			Opcja **			Q=Wydajność						DNM	Masa [kg]				
			HP	kW	Silnik	HP	kW	Silnik	l/min	416,5	500	583,5	666,5	833,5			1000			
										m³/h	25	30	35	40			50	60		
													H=Wysokość podnoszenia [m]							
6BHEL 48-2	3654803002	1.036,00	5,5	4	6"	4	3	4"		22,6	20,9	19,3	17,8	15,1	11,3	Rp3	13,5			
6BHEL 48-3	3654803003	1.198,00	5,5	4	6"	5,5	4	4"		33,8	31,2	28,8	26,6	22,5	16,8	Rp3	16,2			
6BHEL 48-4	3654803004	1.388,00	7,5	5,5	6"	7,5	5,5	4"		45,0	41,5	38,3	35,5	29,9	22,3	Rp3	18,8			
6BHEL 48-5	3654803005	1.584,00	10	7,5	6"	10	7,5	4"		56,8	52,3	48,3	44,7	37,8	28,4	Rp3	21,4			
6BHEL 48-6	3654803006	1.804,00	12,5	9,3	6"	-	-	-		70,0	65,2	60,4	55,5	46,0	35,7	Rp3	24,0			
6BHEL 48-7	3654803007	1.980,00	12,5	9,3	6"	-	-	-		80,4	74,8	69,3	63,5	52,7	40,5	Rp3	26,6			
6BHEL 48-8	3654803008	2.271,00	15	11	6"	-	-	-		91,6	85,1	78,9	72,2	59,9	46,0	Rp3	29,2			
6BHEL 48-9	3654803009	2.390,00	20	15	6"	-	-	-		105,5	98,2	91,0	83,7	69,5	54,1	Rp3	31,8			
6BHEL 48-10	3654803010	2.593,00	20	15	6"	-	-	-		116,1	108	100,1	91,9	76,2	59,0	Rp3	34,4			
6BHEL 48-11	3654803011	2.860,00	20	15	6"	-	-	-		126,5	117,6	109,0	99,9	82,8	63,7	Rp3	37,0			
6BHEL 48-12	3654803012	2.969,00	25	18,5	6"	-	-	-		140,0	130,3	120,8	110,9	92,0	71,4	Rp3	39,6			
6BHEL 48-13	3654803013	3.183,00	25	18,5	6"	-	-	-		150,5	140,0	129,8	119,0	98,7	76,3	Rp3	42,2			
6BHEL 48-14	3654803014	3.324,00	25	18,5	6"	-	-	-		160,9	149,5	138,7	127,0	105,3	81,0	Rp3	44,8			
6BHEL 48-15	3654803015	3.509,00	30	22	6"	-	-	-		174,1	161,9	150,1	137,7	114,3	88,4	Rp3	47,4			
6BHEL 48-16	3654803016	3.792,00	30	22	6"	-	-	-		184,5	171,5	159,1	145,8	120,9	93,2	Rp3	50,1			
6BHEL 48-17	3654803017	3.871,00	30	22	6"	-	-	-		194,7	181,0	167,8	153,6	127,3	97,8	Rp3	52,7			
6BHEL 48-18	3654803018	3.999,00	40	30	6"	-	-	-		212,3	197,6	183,1	168,6	139,9	109,2	Rp3	55,3			
6BHEL 48-19	3654803019	4.152,00	40	30	6"	-	-	-		223,1	207,7	192,5	177,0	146,9	114,4	Rp3	57,9			
6BHEL 48-20	3654803020	4.281,00	40	30	6"	-	-	-		233,8	217,6	201,7	185,3	153,7	119,5	Rp3	60,5			
6BHEL 48-21	3654803021	4.411,00	40	30	6"	-	-	-		244,4	227,4	210,8	193,5	160,5	124,4	Rp3	63,1			
6BHEL 48-22	3654803022	4.571,00	40	30	6"	-	-	-		254,9	237,0	219,8	201,6	167,2	129,3	Rp3	65,7			
6BHEL 48-23	3654803023	4.672,00	40	30	6"	-	-	-		265,2	246,6	228,6	209,5	173,8	134,0	Rp3	68,3			
6BHEL 48-24	3654803024	4.860,00	50	37	6"	-	-	-		279,8	260,3	241,3	221,6	183,8	142,6	Rp3	70,9			
6BHEL 48-25	3654803025	5.649,00	50	37	6"	-	-	-		290,3	270,0	250,3	229,7	190,6	147,5	Rp3	73,5			
6BHEL 48-26	3654803026	6.500,00	50	37	6"	-	-	-		300,7	279,6	259,3	237,8	197,2	152,3	Rp3	76,1			
6BHEL 48-27	3654803027	6.931,00	50	37	6"	-	-	-		311,1	289,2	268,2	245,7	203,7	157,0	Rp3	79,3			
6BHEL 48-28	3654803028	7.223,00	50	37	6"	-	-	-		321,3	298,6	276,9	253,6	210,2	161,7	Rp3	82,0			
6BHEL 48-29	3654803029	7.673,00	60	45	6"	-	-	-		338,7	315,1	292,1	268,3	222,6	172,9	Rp3	84,6			
6BHEL 48-30	3654803030	7.895,00	60	45	6"	-	-	-		349,2	324,9	301,1	276,5	229,4	177,8	Rp3	87,2			
6BHEL 48-31	3654803031	8.285,00	60	45	6"	-	-	-		359,6	334,5	310,1	284,5	236,0	182,6	Rp3	89,8			
6BHEL 48-32	3654803032	8.516,00	60	45	6"	-	-	-		370,0	344,1	319,0	292,5	242,6	187,4	Rp3	92,4			
6BHEL 48-33	3654803033	8.784,00	60	45	6"	-	-	-		380,3	353,5	327,8	300,4	249,1	192,0	Rp3	95,0			
6BHEL 48-34	3654803034	9.790,00	75	55	8"	-	-	-		410,9	383,1	354,8	328,0	271,9	215,7	Rp3	100,8			
6BHEL 48-35	3654803035	10.230,00	75	55	8"	-	-	-		422,3	393,7	364,6	337,0	279,4	221,4	Rp3	103,5			
6BHEL 48-36	3654803036	10.761,00	75	55	8"	-	-	-		433,7	404,3	374,4	345,9	286,8	227,0	Rp3	106,1			
6BHEL 48-37	3654803037	11.292,00	75	55	8"	-	-	-		445,0	414,8	384,1	354,8	294,2	233,6	Rp3	108,7			
6BHEL 48-38	3654803038	11.824,00	75	55	8"	-	-	-		456,3	425,3	393,8	363,7	301,6	238,2	Rp3	111,3			
6BHEL 48-39	3654803039	12.354,00	75	55	8"	-	-	-		467,5	435,7	403,5	372,5	308,9	243,8	Rp3	114,0			
6BHEL 48-40	3654803040	12.880,00	75	55	8"	-	-	-		478,7	446,1	413,1	381,3	316,2	249,3	Rp3	116,6			

** Opcjonalna wersja z silnikiem 4": konieczny zestaw adaptera 6BHE 6"x 4" (patrz strona 379)
 Dopłata za pokrywą kablową do silnika z dwoma wyprowadzeniami: 94,00€

6BHEL 64



Pompy głębinowe 6" ze stali AISI 316 (sama część hydrauliczna)

2 bieguny																	
Model	Kod	Euro	Standard			Opcja **			Q=Wydajność						DNM	Masa [kg]	
			HP	kW	Silnik	HP	kW	Silnik	l/min	666,5	750	833,5	1000	1166,5			1250
									H=Wysokość podnoszenia [m]								
									m ³ /h	40	45	50	60	70	75		
6BHEL 64-2	3656403002	1.126,00	5,5	4	6"	5	3,7	4"		21,1	19,0	17,3	15,7	13,9	12,4	Rp3	13,6
6BHEL 64-3	3656403003	1.319,00	7,5	5,5	6"	7,5	5,5	4"		31,8	28,8	26,2	23,7	21,0	18,9	Rp3	16,2
6BHEL 64-4	3656403004	1.549,00	10	7,5	6"	10	7,5	4"		42,5	38,4	35,0	31,6	28,0	25,2	Rp3	18,8
6BHEL 64-5	3656403005	1.787,00	12,5	9,3	6"	-	-	-		53,8	48,7	44,3	40,1	35,6	32,2	Rp3	21,4
6BHEL 64-6	3656403006	1.997,00	15	11	6"	-	-	-		64,0	57,9	52,7	47,7	42,3	38,1	Rp3	24,0
6BHEL 64-7	3656403007	2.121,00	20	15	6"	-	-	-		76,2	70,1	65,2	58,6	52,1	46,1	Rp3	26,7
6BHEL 64-8	3656403008	2.352,00	20	15	6"	-	-	-		86,0	79,1	73,5	66,1	58,5	51,6	Rp3	29,3
6BHEL 64-9	3656403009	2.579,00	20	15	6"	-	-	-		95,5	87,8	81,5	73,4	64,6	56,8	Rp3	31,9
6BHEL 64-10	3656403010	2.765,00	25	18,5	6"	-	-	-		107,6	99,0	91,9	82,7	73,2	64,6	Rp3	34,5
6BHEL 64-11	3656403011	3.007,00	25	18,5	6"	-	-	-		117,2	107,8	100,1	90,0	79,4	69,8	Rp3	37,1
6BHEL 64-12	3656403012	3.179,00	30	22	6"	-	-	-		128,9	118,5	110,1	99,1	87,6	77,3	Rp3	39,7
6BHEL 64-13	3656403013	3.378,00	30	22	6"	-	-	-		138,5	127,3	118,2	106,4	93,8	82,5	Rp3	42,3
6BHEL 64-14	3656403014	3.578,00	40	30	6"	-	-	-		153,3	141,0	131,1	118,0	104,9	93,0	Rp3	44,9
6BHEL 64-15	3656403015	3.851,00	40	30	6"	-	-	-		163,4	150,2	139,6	125,7	111,5	98,7	Rp3	47,5
6BHEL 64-16	3656403016	4.044,00	40	30	6"	-	-	-		173,3	159,3	148,0	133,2	118,1	104,3	Rp3	50,2
6BHEL 64-17	3656403017	4.215,00	40	30	6"	-	-	-		183,0	168,3	156,3	140,7	124,4	109,8	Rp3	52,8
6BHEL 64-18	3656403018	4.409,00	50	37	6"	-	-	-		195,5	179,8	167,0	150,3	133,3	117,9	Rp3	55,4
6BHEL 64-19	3656403019	4.538,00	50	37	6"	-	-	-		205,3	188,8	175,4	157,9	139,8	123,5	Rp3	58,0
6BHEL 64-20	3656403020	4.801,00	50	37	6"	-	-	-		215,0	197,7	183,7	165,3	146,2	128,9	Rp3	60,7
6BHEL 64-21	3656403021	4.947,00	50	37	6"	-	-	-		224,6	206,5	191,8	172,6	152,4	134,2	Rp3	63,3
6BHEL 64-22	3656403022	5.096,00	60	45	6"	-	-	-		239,2	219,9	204,4	183,9	163,2	144,3	Rp3	65,9
6BHEL 64-23	3656403023	5.308,00	60	45	6"	-	-	-		249,0	229,0	212,7	191,4	169,6	149,8	Rp3	68,5
6BHEL 64-24	3656403024	5.894,00	60	45	6"	-	-	-		258,7	237,9	221,0	198,9	176,0	155,3	Rp3	71,1
6BHEL 64-25	3656403025	6.474,00	60	45	6"	-	-	-		268,4	246,7	229,2	206,2	182,2	160,6	Rp3	73,7
6BHEL 64-26	3656403026	7.191,00	60	45	6"	-	-	-		277,9	255,5	237,3	213,5	188,3	165,8	Rp3	76,3
6BHEL 64-27	3656403027	7.506,00	75	55	8"	-	-	-		303,0	278,8	259,3	233,4	208,5	186,4	Rp3	82,6
6BHEL 64-28	3656403028	7.822,00	75	55	8"	-	-	-		313,5	288,5	268,3	241,5	215,7	192,6	Rp3	85,3
6BHEL 64-29	3656403029	8.134,00	75	55	8"	-	-	-		324,0	298,1	277,2	249,5	222,8	198,8	Rp3	87,9
6BHEL 64-30	3656403030	8.534,00	75	55	8"	-	-	-		334,5	307,7	286,1	257,6	229,8	204,9	Rp3	90,5
6BHEL 64-31	3656403031	9.025,00	75	55	8"	-	-	-		344,9	317,3	295,0	265,5	236,8	211,0	Rp3	93,2

** Opcjonalna wersja z silnikiem 4": konieczny zestaw adaptera 6BHE 6"x 4" (patrz strona 379)
Dopłata za pokrywę kablową do silnika z dwoma wyprowadzeniami: 94,00€

8BHE



pompy głębinowe 8" ze stali AISI 304 (sama część hydrauliczna)

pompy głębinowe 8" przeznaczone do zasilania wodą instalacji domowych i przemysłowych, do instalacji hydroforowych i do lokalnych instalacji wodociągowych



Wytrzymała budowa, odporna na korozję



Mogą pracować w orientacji poziomej



Dostępna w wersji ze stali AISI 316

Dane techniczne

Maks. zanurzenie	350 m silnik wodny 150 m silnik olejowy
Temperatura maks. cieczy	-5 °C ÷ +60 °C
Maks. zawartość piasku	100 gr/m ³
Bieguny	2
Klasa izolacji	F
Stopień ochrony	IP58 (OY), IP68 (WY)
Napięcie	Trójfazowe 380-415V ±10% OY Trójfazowe 380-415V -10%+6% WY

Materiały

Obudowa zewnętrzna	AISI 304
Wirnik	AISI 316
Wał	AISI 329
Obudowa strony tłocznej	AISI 304
Złącze silnika	AISI 304

Akcesoria



Kondensatory

Strona 377 - Kondensatory 450V



Pływaki

Strona 375 - Wyłączniki pływakowe z przeciwwagą



Panele sterownicze i układy sterowania

Strona 362 - **Presscomfort**

- regulator ciśnienia

Strona 360 - **E-power**

- układy sterowania do regulacji prędkości

Strona 358 - **E-drive**

- układy sterowania do regulacji prędkości

Strona 375 - **Panele sterownicze**

SMART

8BHE

Pompy głębinowe 8" ze stali AISI 304 (sama część hydrauliczna)

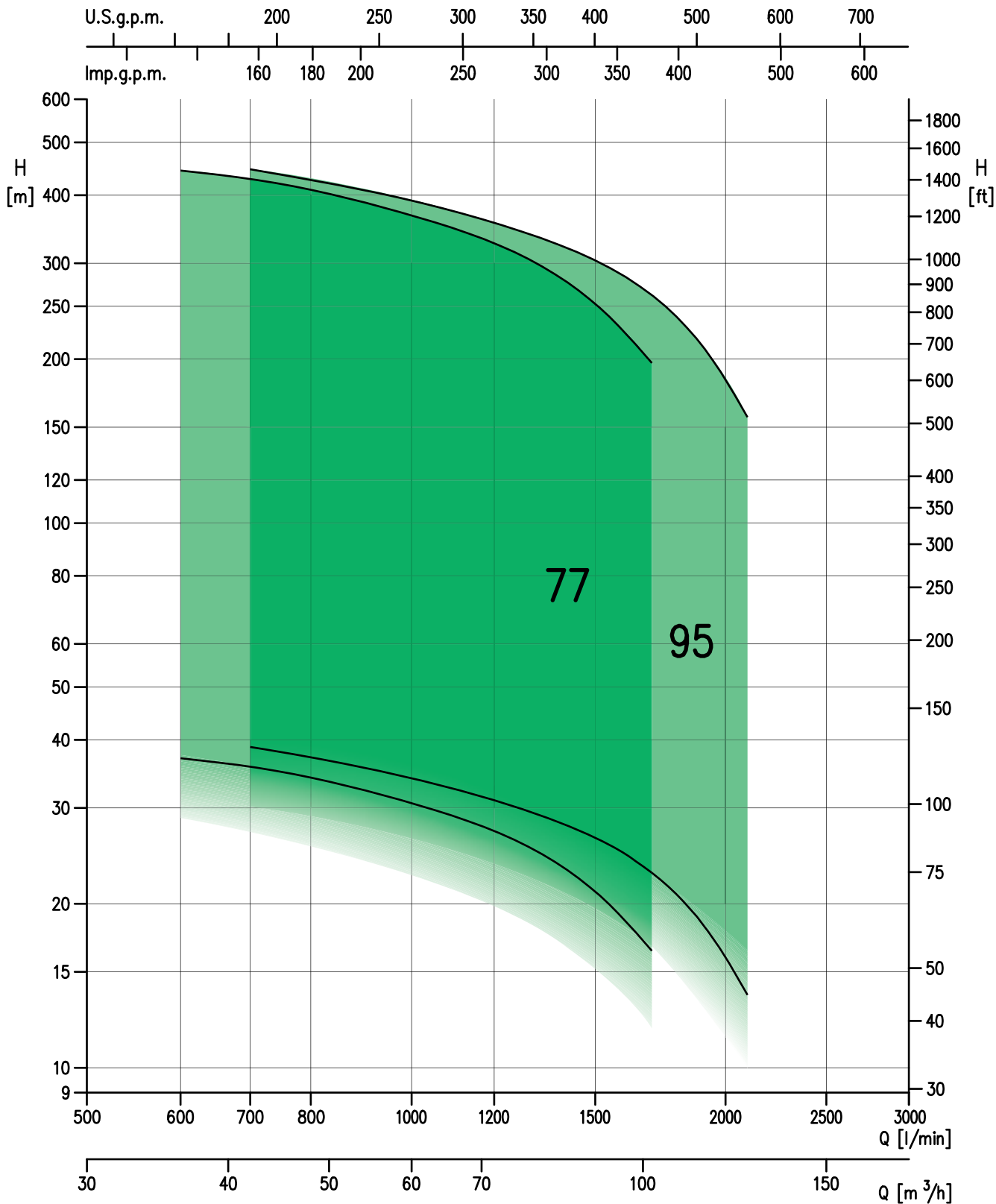

8BHE

Pompy głębinowe 8" ze stali AISI 304 (sama część hydrauliczna)



															2 bieguny									
Model	Kod	Euro	HP	kW	Silnik	Q=Wydajność								DNM	Masa [kg]									
						l/min	600	700	1000	1250	1500	1700	1900			2100								
						m ³ /h	36	42	60	75	90	102	114			126								
															H=Wysokość podnoszenia [m]									
86BHE 77-2	3657701102	3.132,00	10	7,5	6"		37,0	35,7	30,6	26,3	21,1	16,4	-	-	Rp5	31,5								
86BHE 77-3	3657701103	3.800,00	15	11	6"		55,5	53,5	46,0	39,5	31,6	24,6	-	-	Rp5	36,5								
86BHE 77-4	3657701104	3.806,00	20	15	6"		74,0	71,5	61,0	52,5	42,0	32,8	-	-	Rp5	41,5								
86BHE 77-5	3657701105	4.142,00	25	18,5	6"		92,5	89,5	76,5	66,0	52,5	41,0	-	-	Rp5	46,5								
86BHE 77-6	3657701106	4.677,00	30	22	6"		111,0	107,0	92,0	79,0	63,0	49,0	-	-	Rp5	51,0								
86BHE 77-7	3657701107	4.948,00	40	30	6"		130,0	125,0	107,0	92,0	73,5	57,5	-	-	Rp5	56,0								
86BHE 77-8	3657701108	5.297,00	40	30	6"		148,0	143,0	122,0	105,0	84,0	65,5	-	-	Rp5	61,0								
86BHE 77-9	3657701109	5.643,00	40	30	6"		167,0	161,0	138,0	118,0	95,0	74,0	-	-	Rp5	66,0								
86BHE 77-10	3657701110	5.986,00	50	37	6"		185,0	179,0	153,0	132,0	105,0	82,0	-	-	Rp5	71,0								
86BHE 77-11	3657701111	6.330,00	50	37	6"		204,0	196,0	168,0	145,0	116,0	90,0	-	-	Rp5	76,0								
8BHE 77-12	3657701012	6.761,00	60	45	8"		222,0	214,0	184,0	158,0	126,0	98,5	-	-	Rp5	82,0								
8BHE 77-13	3657701013	7.208,00	75	55	8"		241,0	232,0	199,0	171,0	137,0	107,0	-	-	Rp5	87,0								
8BHE 77-14	3657701014	7.644,00	75	55	8"		259,0	250,0	214,0	184,0	147,0	115,0	-	-	Rp5	92,0								
8BHE 77-15	3657701015	8.187,00	75	55	8"		278,0	268,0	230,0	197,0	158,0	123,0	-	-	Rp5	97,0								
8BHE 77-16	3657701016	8.813,00	100	75	8"		296,0	286,0	245,0	210,0	168,0	131,0	-	-	Rp5	101,5								
8BHE 77-17	3657701017	9.454,00	100	75	8"		315,0	303,0	260,0	224,0	179,0	139,0	-	-	Rp5	106,5								
8BHE 77-18	3657701018	10.082,00	100	75	8"		333,0	321,0	275,0	237,0	190,0	148,0	-	-	Rp5	111,5								
8BHE 77-19	3657701019	10.738,00	100	75	8"		352,0	339,0	291,0	250,0	200,0	156,0	-	-	Rp5	116,5								
8BHE 77-20	3657701020	11.422,00	100	75	8"		370,0	357,0	306,0	263,0	211,0	164,0	-	-	Rp5	121,0								
8BHE 77-21	3657701021	12.152,00	100	75	8"		389,0	375,0	321,0	276,0	221,0	172,0	-	-	Rp5	126,0								
8BHE 77-22	3657701022	12.902,00	125	93	8"		407,0	393,0	337,0	289,0	232,0	180,0	-	-	Rp5	131,0								
8BHE 77-23	3657701023	13.682,00	125	93	8"		426,0	411,0	352,0	302,0	242,0	189,0	-	-	Rp5	136,0								
8BHE 77-24	3657701024	14.518,00	125	93	8"		444,0	428,0	367,0	316,0	253,0	197,0	-	-	Rp5	141,0								
86BHE 95-2	3659501102	3.363,00	12,5	9,2	6"		-	38,8	34,0	30,2	26,4	22,8	18,4	13,6	Rp5	31,5								
86BHE 95-3	3659501103	3.725,00	20	15	6"		-	58,0	51,0	45,5	39,6	34,2	27,6	20,4	Rp5	36,5								
86BHE 95-4	3659501104	4.090,00	25	18,5	6"		-	77,5	68,0	60,5	53,0	45,5	36,8	27,2	Rp5	41,5								
86BHE 95-5	3659501105	4.457,00	30	22	6"		-	97,0	85,0	75,5	66,0	57,0	46,0	34,0	Rp5	46,0								
86BHE 95-6	3659501106	4.936,00	40	30	6"		-	116,0	102,0	90,5	79,0	68,5	55,0	41,0	Rp5	51,0								
86BHE 95-7	3659501107	5.325,00	40	30	6"		-	136,0	119,0	106,0	92,5	80,0	64,5	47,5	Rp5	56,0								
86BHE 95-8	3659501108	5.704,00	50	37	6"		-	155,0	136,0	121,0	106,0	91,0	73,5	54,5	Rp5	61,0								
86BHE 95-9	3659501109	6.072,00	50	37	6"		-	175,0	153,0	136,0	119,0	103,0	83,0	61,0	Rp5	66,0								
8BHE 95-10	3659501010	6.523,00	60	45	8"		-	194,0	170,0	151,0	132,0	114,0	92,0	68,0	Rp5	72,0								
8BHE 95-11	3659501011	6.890,00	75	55	8"		-	213,0	187,0	166,0	145,0	125,0	101,0	75,0	Rp5	77,0								
8BHE 95-12	3659501012	7.284,00	75	55	8"		-	233,0	204,0	181,0	158,0	137,0	110,0	81,5	Rp5	82,0								
8BHE 95-13	3659501013	7.786,00	75	55	8"		-	252,0	221,0	196,0	172,0	148,0	120,0	88,5	Rp5	87,0								
8BHE 95-14	3659501014	8.249,00	100	75	8"		-	272,0	238,0	211,0	185,0	160,0	129,0	95,0	Rp5	92,0								
8BHE 95-15	3659501015	8.829,00	100	75	8"		-	291,0	255,0	227,0	198,0	171,0	138,0	102,0	Rp5	97,0								
8BHE 95-16	3659501016	9.545,00	100	75	8"		-	310,4	272,0	242,0	211,0	182,0	147,0	109,0	Rp5	102,0								
8BHE 95-17	3659501017	10.260,00	100	75	8"		-	330,0	289,0	257,0	224,0	194,0	156,0	116,0	Rp5	106,5								
8BHE 95-18	3659501018	10.969,00	125	93	8"		-	349,0	306,0	272,0	238,0	205,0	166,0	122,0	Rp5	111,5								
8BHE 95-19	3659501019	11.693,00	125	93	8"		-	369,0	323,0	287,0	251,0	217,0	175,0	129,0	Rp5	116,5								
8BHE 95-20	3659501020	12.454,00	125	93	8"		-	388,0	340,0	302,0	264,0	228,0	184,0	136,0	Rp5	121,0								
8BHE 95-21	3659501021	13.266,00	125	93	8"		-	407,0	357,0	317,0	277,0	239,0	193,0	143,0	Rp5	126,0								
8BHE 95-22	3659501022	14.106,00	150	110	8"		-	427,0	374,0	332,0	290,0	251,0	202,0	150,0	Rp5	131,0								
8BHE 95-23	3659501023	14.988,00	150	110	8"		-	446,0	391,0	347,0	304,0	262,0	212,0	156,0	Rp5	136,0								

Dopłata za pokrywą kablową do silnika z dwoma wyprowadzeniami: 184,00€

8BHEL



pompy głębinowe 8" ze stali AISI 316 (sama część hydrauliczna)

pompy głębinowe 8" przeznaczone do zasilania wodą instalacji domowych i przemysłowych, do instalacji hydroforowych i do lokalnych instalacji wodociągowych



Wytrzymała budowa, odporna na korozję



Mogą pracować w orientacji poziomej

Materiały

Obudowa zewnętrzna	AISI 316
Wirnik	AISI 316
Wał	AISI 329
Obudowa strony tłocznej	AISI 316
Złącze silnika	AISI 316

Dane techniczne

Maks. zanurzenie	350 m silnik wodny 150 m silnik olejowy
Temperatura maks. cieczy	-5 °C ÷ +60 °C
Maks. zawartość piasku	100 gr/m ³
Bieguny	2
Klasa izolacji	F
Stopień ochrony	IP58 (OY) IP68 (WY)
Napięcie	Trójfazowe 380-415V ±10% OY Trójfazowe 380-415V -10%+6% WY

Akcesoria



Kondensatory

Strona 377 - Kondensatory 450V



Pływaki

Strona 375 - Wyłączniki pływakowe z przeciwwagą



Panele sterownicze i układy sterowania

Strona 362 - **Presscomfort**

- regulator ciśnienia

Strona 360 - **E-power**

- układy sterowania do regulacji prędkości

Strona 358 - **E-drive**

- układy sterowania do regulacji prędkości

Strona 375 - **Panele sterownicze SMART**

8BHEL



Pompy głębinowe 8" ze stali AISI 316 (sama część hydrauliczna)

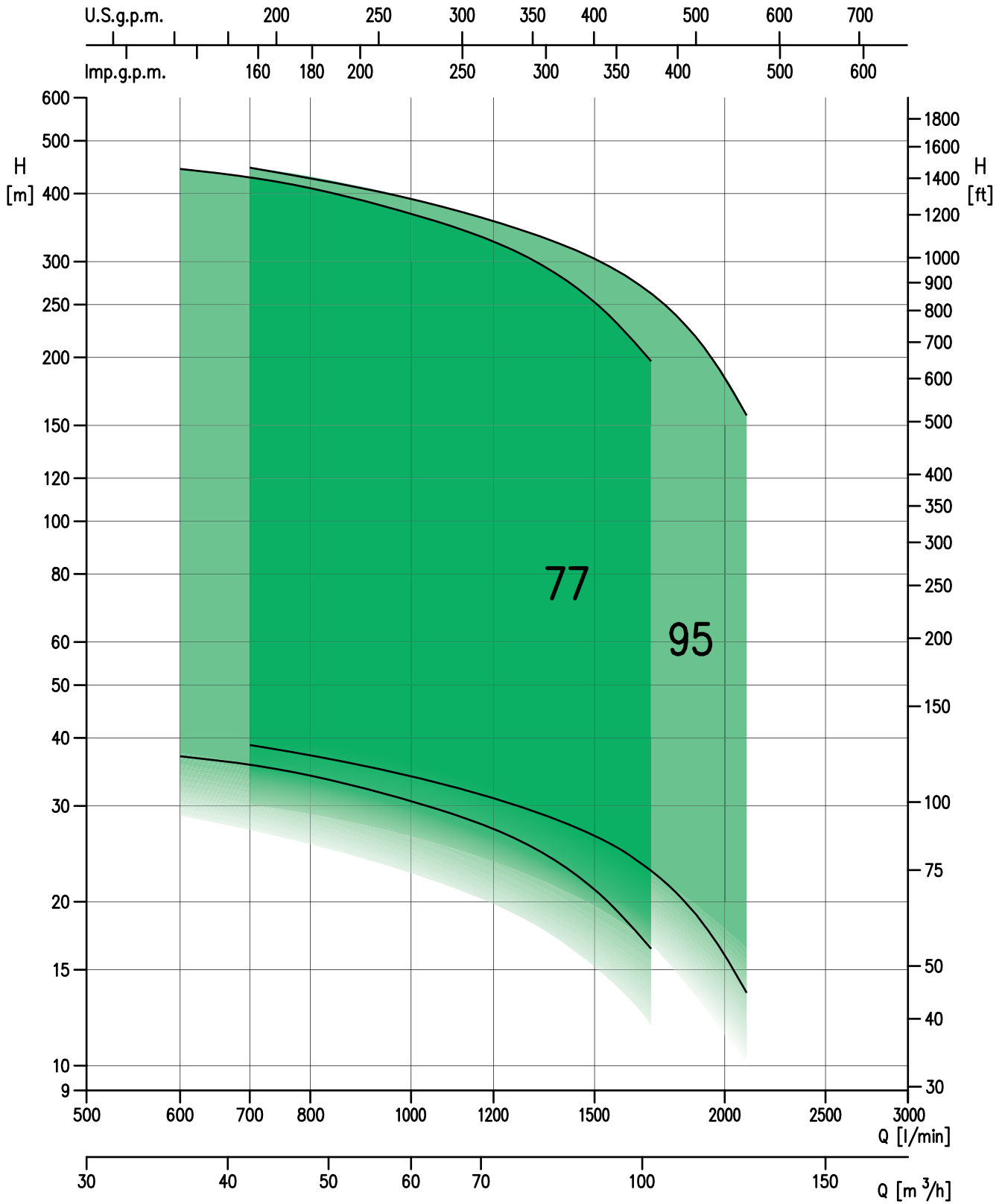

8BHEL

8BHEL

Pompy głębinowe 8" ze stali AISI 316 (sama część hydrauliczna)



2 bieguny																
Model	Kod	Euro	HP	kW	Silnik	Q=Wydajność								DNM	Masa [kg]	
						l/min	600	700	1000	1250	1500	1700	1900			2100
						m³/h	36	42	60	75	90	102	114			126
H=Wysokość podnoszenia [m]																
86BHEL 77-2	3657700102	3.757,00	10	7,5	6"		37,0	35,7	30,6	26,3	21,1	16,4	-	-	Rp5	31,5
86BHEL 77-3	3657700103	4.560,00	15	11	6"		55,5	53,5	46,0	39,5	31,6	24,6	-	-	Rp5	36,5
86BHEL 77-4	3657700104	4.568,00	20	15	6"		74,0	71,5	61,0	52,5	42,0	32,8	-	-	Rp5	41,5
86BHEL 77-5	3657700105	4.971,00	25	18,5	6"		92,5	89,5	76,5	66,0	52,5	41,0	-	-	Rp5	46,5
86BHEL 77-6	3657700106	5.612,00	30	22	6"		111,0	107,0	92,0	79,0	63,0	49,0	-	-	Rp5	51,0
86BHEL 77-7	3657700107	5.938,00	40	30	6"		130,0	125,0	107,0	92,0	73,5	57,5	-	-	Rp5	56,0
86BHEL 77-8	3657700108	6.356,00	40	30	6"		148,0	143,0	122,0	105,0	84,0	65,5	-	-	Rp5	61,0
86BHEL 77-9	3657700109	6.772,00	40	30	6"		167,0	161,0	138,0	118,0	95,0	74,0	-	-	Rp5	66,0
86BHEL 77-10	3657700110	7.183,00	50	37	6"		185,0	179,0	153,0	132,0	105,0	82,0	-	-	Rp5	71,0
86BHEL 77-11	3657700111	7.596,00	50	37	6"		204,0	196,0	168,0	145,0	116,0	90,0	-	-	Rp5	76,0
8BHEL 77-12	3657700012	8.113,00	60	45	8"		222,0	214,0	184,0	158,0	126,0	98,5	-	-	Rp5	82,0
8BHEL 77-13	3657700013	8.650,00	75	55	8"		241,0	232,0	199,0	171,0	137,0	107,0	-	-	Rp5	87,0
8BHEL 77-14	3657700014	9.173,00	75	55	8"		259,0	250,0	214,0	184,0	147,0	115,0	-	-	Rp5	92,0
8BHEL 77-15	3657700015	9.825,00	75	55	8"		278,0	268,0	230,0	197,0	158,0	123,0	-	-	Rp5	97,0
8BHEL 77-16	3657700016	10.575,00	100	75	8"		296,0	286,0	245,0	210,0	168,0	131,0	-	-	Rp5	101,5
8BHEL 77-17	3657700017	11.344,00	100	75	8"		315,0	303,0	260,0	224,0	179,0	139,0	-	-	Rp5	106,5
8BHEL 77-18	3657700018	12.098,00	100	75	8"		333,0	321,0	275,0	237,0	190,0	148,0	-	-	Rp5	111,5
8BHEL 77-19	3657700019	12.885,00	100	75	8"		352,0	339,0	291,0	250,0	200,0	156,0	-	-	Rp5	116,5
8BHEL 77-20	3657700020	13.707,00	100	75	8"		370,0	357,0	306,0	263,0	211,0	164,0	-	-	Rp5	121,0
8BHEL 77-21	3657700021	14.582,00	100	75	8"		389,0	375,0	321,0	276,0	221,0	172,0	-	-	Rp5	126,0
8BHEL 77-22	3657700022	15.483,00	125	93	8"		407,0	393,0	337,0	289,0	232,0	180,0	-	-	Rp5	131,0
8BHEL 77-23	3657700023	16.418,00	125	93	8"		426,0	411,0	352,0	302,0	242,0	189,0	-	-	Rp5	136,0
8BHEL 77-24	3657700024	17.421,00	125	93	8"		444,0	428,0	367,0	316,0	253,0	197,0	-	-	Rp5	141,0
86BHEL 95-2	3659500102	4.035,00	12,5	9,2	6"		-	38,8	34,0	30,2	26,4	22,8	18,4	13,6	Rp5	31,5
86BHEL 95-3	3659500103	4.470,00	20	15	6"		-	58,0	51,0	45,5	39,6	34,2	27,6	20,4	Rp5	36,5
86BHEL 95-4	3659500104	4.908,00	25	18,5	6"		-	77,5	68,0	60,5	53,0	45,5	36,8	27,2	Rp5	41,5
86BHEL 95-5	3659500105	5.348,00	30	22	6"		-	97,0	85,0	75,5	66,0	57,0	46,0	34,0	Rp5	46,0
86BHEL 95-6	3659500106	5.923,00	40	30	6"		-	116,0	102,0	90,5	79,0	68,5	55,0	41,0	Rp5	51,0
86BHEL 95-7	3659500107	6.390,00	40	30	6"		-	136,0	119,0	106,0	92,5	80,0	64,5	47,5	Rp5	56,0
86BHEL 95-8	3659500108	6.845,00	50	37	6"		-	155,0	136,0	121,0	106,0	91,0	73,5	54,5	Rp5	61,0
86BHEL 95-9	3659500109	7.286,00	50	37	6"		-	175,0	153,0	136,0	119,0	103,0	83,0	61,0	Rp5	66,0
8BHEL 95-10	3659500010	7.828,00	60	45	8"		-	194,0	170,0	151,0	132,0	114,0	92,0	68,0	Rp5	72,0
8BHEL 95-11	3659500011	8.268,00	75	55	8"		-	213,0	187,0	166,0	145,0	125,0	101,0	75,0	Rp5	77,0
8BHEL 95-12	3659500012	8.740,00	75	55	8"		-	233,0	204,0	181,0	158,0	137,0	110,0	81,5	Rp5	82,0
8BHEL 95-13	3659500013	9.343,00	75	55	8"		-	252,0	221,0	196,0	172,0	148,0	120,0	88,5	Rp5	87,0
8BHEL 95-14	3659500014	9.899,00	100	75	8"		-	272,0	238,0	211,0	185,0	160,0	129,0	95,0	Rp5	92,0
8BHEL 95-15	3659500015	10.595,00	100	75	8"		-	291,0	255,0	227,0	198,0	171,0	138,0	102,0	Rp5	97,0
8BHEL 95-16	3659500016	11.455,00	100	75	8"		-	310,4	272,0	242,0	211,0	182,0	147,0	109,0	Rp5	102,0
8BHEL 95-17	3659500017	12.312,00	100	75	8"		-	330,0	289,0	257,0	224,0	194,0	156,0	116,0	Rp5	106,5
8BHEL 95-18	3659500018	13.163,00	125	93	8"		-	349,0	306,0	272,0	238,0	205,0	166,0	122,0	Rp5	111,5
8BHEL 95-19	3659500019	14.031,00	125	93	8"		-	369,0	323,0	287,0	251,0	217,0	175,0	129,0	Rp5	116,5
8BHEL 95-20	3659500020	14.945,00	125	93	8"		-	388,0	340,0	302,0	264,0	228,0	184,0	136,0	Rp5	121,0
8BHEL 95-21	3659500021	15.920,00	125	93	8"		-	407,0	357,0	317,0	277,0	239,0	193,0	143,0	Rp5	126,0
8BHEL 95-22	3659500022	16.928,00	150	110	8"		-	427,0	374,0	332,0	290,0	251,0	202,0	150,0	Rp5	131,0
8BHEL 95-23	3659500023	17.985,00	150	110	8"		-	446,0	391,0	347,0	304,0	262,0	212,0	156,0	Rp5	136,0

Dopłata za pokrywę kablową do silnika z dwoma wyprowadzeniami: 184,00€

SILNIKI do pomp głębinowych

Silniki 3"-4"-6"-8" do studni głębinowych

Silniki głębinowe dopasowane wymiarami do pomp głębinowych 3", 4", 6" i 8". Dostępne w wersji olejowej lub wodnej, jednofazowej lub trójfazowej. Silniki dostępne ze standardowymi złączami NEMA. Tabela wymiarów kabli umożliwiającą dobranie odpowiedniego kabla - należy pamiętać o prawidłowej instalacji silników, odpowiednio do okoliczności.



Wytrzymała budowa, odporna na korozję



Dostępna w wersji ze stali AISI 316

Dane techniczne

Maks. zanurzenie 350 m silnik wodny
150 m silnik olejowy

Temperatura maks. cieczy -5 °C ÷ +60 °C

Maks. zawartość piasku 100 gr/m³

Bieguny 2

Klasa izolacji
EBARA MOTORS:
F (3" - 4" - 6" OY) (4" WY)
FRANKLIN MOTORS:
B (4" WY)
F (6" - 8" WY)

Stopień ochrony
EBARA MOTORS:
IP58 (3" - 4" - 6" - 8" OY) (4" WY)
FRANKLIN MOTORS:
IP58 (6" - 8" WY)
IP68 (4" WY)

Napięcie
jednofazowa 230V
Trójfazowe 400V
Trójfazowe 380-415V (±10%)

Silniki głębinowe EBARA

Przeznaczone dla pomp głębinowych, olejowe lub wodne.

Bogata gama silników EBARA dla pomp głębinowych olejowych lub wodnych.

Dla pomp o średnicach od 3" do 6", kompaktowe wymiary. Dzięki niezawodności i wysokiej sprawności silniki te sprawdzają się doskonale w każdej instalacji. Wszystkie silniki EBARA dostępne są ze standardowymi złączami NEMA.

Najważniejsze cechy:

- Standardowe złącza NEMA.
- Wysokogatunkowa ciecz chłodząca, nietoksyczna
- Łatwy demontaż i przewijanie
- Przepona kompensująca i zabezpieczenie przed piaskiem dobrane odpowiednio do wielkości pompy
- Dostępne różne uszczelnienia wału
- Łożyska osiowe i promieniowe
- Odczepialny kabel
- Korpus z żeliwa niklowanego o wysokiej odporności, dostępne również w wersji ze stali AISI 304 i AISI 316
- Stopień ochrony IP58 dla olejowych i IP68 dla wodnych
- Klasa izolacji F

Dostępne modele:

- silniki olejowe 3"
- silniki olejowe 4"
- silniki olejowe 6"
- silniki wodne 4"

Silniki głębinowe FRANKLIN

Przeznaczone dla pomp głębinowych, wodne.

Silniki głębinowe FRANKLIN dostępne są w bogatej gamie obejmującej silniki o różnych rozmiarach. Są one dostępne w wersjach o średnicy od 4" do 8" i są wyposażone w standardowe złącza NEMA.

Najważniejsze cechy:

- Standardowe złącza NEMA.
- Nietoksyczna ciecz chłodząca
- Odczepialny kabel
- Stopień ochrony IP68
- Klasa izolacji F

Dostępne silniki:

- silnik wodny 4"
- silnik wodny 6"
- silnik wodny 8"

Silniki 3''



silnik olejowy ze stali nierdzewnej AISI 304

Jednofazowe 230V						2 bieguny
Model	Kod	Euro	HP	kW	Pobór prądu [A] 230 V	Kabel [m]
silnik 3" OYM 0,50 HP	1505000200	417,00	0,5	0,37	3,75	1,5
silnik 3" OYM 0,75 HP	1505000100	440,00	0,75	0,55	4,5	1,5
silnik 3" OYM 1,00 HP	1505000000	486,00	1	0,75	5,85	1,5

Trójfazowe 400V						2 bieguny
Model	Kod	Euro	HP	kW	Pobór prądu [A] 400 V	Kabel [m]
silnik 3" OYT 0,5 HP	1505060100	405,00	0,5	0,37	2	1,5
silnik 3" OYT 0,75 HP	1505000104	426,00	0,75	0,55	2,1	1,5
silnik 3" OYT 1,00 HP	1505000004	450,00	1	0,75	2,5	1,5
silnik 3" OYT 1,50 HP	1505000204	470,00	1,5	1,1	3,2	1,5

Silniki 4''



silnik EBARA / AISI 304 / Silniki olejowe

OY: silnik olejowy, stal nierdzewna AISI 304 z kablem zakończonym wtykiem 4G1,5 (EBARA MOTORS)

Jednofazowe 230V							2 bieguny
Model	Kod	Euro	HP	kW	Pobór prądu [A] 230 V	Kabel [m]	Nacisk [N]
silnik 4'' OYM HP 0,5 S1X	1509050000	285,00	0,5	0,37	3,4	1,75	1500
silnik 4'' OYM HP 0,75 S1X	1509070000	288,00	0,75	0,55	4,2	1,75	1500
silnik 4'' OYM HP 1,0 S1X	1509100000	305,00	1	0,75	5,6	1,75	1500
silnik 4'' OYM HP 1,5 S1X	1509110000	348,00	1,5	1,1	7,8	1,75	1500
silnik 4'' OYM HP 2,0 S1X	1509150000	430,00	2	1,5	10,8	1,75	1500
silnik 4'' OYM HP 3,0 S1X	1509220000	555,00	3	2,2	14,6	1,75	1500
silnik 4'' OYM HP 3,0 S1X	1509220100	636,00	3	2,2	14,6	2,5	4400

Trójfazowe 400V*							2 bieguny
Model	Kod	Euro	HP	kW	Pobór prądu [A] 400 V	Kabel [m]	Nacisk [N]
silnik 4'' OYT HP 0,5 S1X	1509030004	279,00	0,5	0,37	1,3	1,75	1500
silnik 4'' OYT HP 0,75 S1X	1509070004	282,00	0,75	0,55	1,9	1,75	1500
silnik 4'' OYT HP 1,0 S1X	1509100004	296,00	1	0,75	2,4	1,75	1500
silnik 4'' OYT HP 1,5 S1X	1509150004	337,00	1,5	1,1	3,2	1,75	1500
silnik 4'' OYT HP 2,0 S1X	1509200004	388,00	2	1,5	4,4	1,75	1500
silnik 4'' OYT HP 3,0 S1X	1509300004	464,00	3	2,2	5,8	2,5	1500
silnik 4'' OYT HP 3,0 S1X	1509300104	566,00	3	2,2	5,4	2,5	5000
silnik 4'' OYT HP 4,0 S1X	1509400004	744,00	4	3	7,6	2,5	5000
silnik 4'' OYT HP 5,5 S1X	1509550004	835,00	5,5	4	9,8	2,5	5000
silnik 4'' OYT HP 7,5 S1X	1509750004	976,00	7,5	5,5	13,5	2,5	5000
silnik 4'' OYT HP 10,0 S1X	1509100104	1.250,00	10	7,5	19	4	4400

* silnik trójfazowy 230V dostępny na zamówienie, w tej samej cenie, co wersja 400V

Silniki 4"



silnik EBARA / AISI 304 / Silniki napelniane wodą

WY: silnik wodny, stal nierdzewna AISI 304 z kablem zakończonym wtykiem 4G1,5 (EBARA MOTORS)

Jednofazowe 230V							2 bieguny	
Model	Kod	Euro	HP	kW	Pobór prądu [A] 230 V	Kabel [m]	Nacisk [N]	
silnik 4" WYM HP 0,5	1505050000	385,00	0,5	0,37	3,4	1,2	1,2	
silnik 4" WYM HP 0,75	1505090000	389,00	0,75	0,55	4,4	1,7	1,7	
silnik 4" WYM HP 1,0	1505100000	411,00	1	0,75	6	2,2	2,2	
silnik 4" WYM HP 1,5	1505150000	470,00	1,5	1,1	7,8	3	3	
silnik 4" WYM HP 2,0	1505200000	579,00	2	1,5	10,5	4	4	
silnik 4" WYM HP 3,0	1505300000	866,00	3	2,2	15	5,6	5,6	

Trójfazowe 400V							2 bieguny	
Model	Kod	Euro	HP	kW	Pobór prądu [A] 400 V	Kabel [m]	Nacisk [N]	
silnik 4" WYT HP 0,5	1505050004	375,00	0,5	0,37	1,3	1,75	1500	
silnik 4" WYT HP 0,75	1505090004	381,00	0,75	0,55	1,7	1,75	1500	
silnik 4" WYT HP 1,0	1505100004	401,00	1	0,75	2,2	1,75	1500	
silnik 4" WYT HP 1,5	1505150004	456,00	1,5	1,1	3	1,75	3000	
silnik 4" WYT HP 2,0	1505200004	524,00	2	1,5	4	1,75	3000	
silnik 4" WYT HP 3,0	1505300004	738,00	3	2,2	5,6	2,5	3000	
silnik 4" WYT HP 4,0	1505400004	1.004,00	4	3	7,5	2,5	6500	
silnik 4" WYT HP 5,5	1505550004	1.127,00	5,5	4	10,6	2,5	6500	
silnik 4" WYT HP 7,5	1505750004	1.327,00	7,5	5,5	13,6	3,3	6500	
silnik 4" WYT HP 10	1505110004	1.699,00	10	7,5	18,3	4	6500	

Silniki 4''

silnik FRANKLIN / AISI 304 / Silniki napełniane wodą



WY: silnik wodny, stal nierdzewna AISI 304 z kablem zakończonym wtykiem 4G1,5 (FRANKLIN MOTORS)

Jednofazowe 230V							2 bieguny	
Model	Kod	Euro	HP	kW	Pobór prądu [A] 230 V		Kabel [m]	Nacisk [N]
silnik 4'' WYM HP 0,5 FRK	1504000000	427,00	0,5	0,37	3,3		1,5	3000
silnik 4'' WYM HP 0,75 FRK	1504000001	458,00	0,75	0,55	4,3		1,5	3000
silnik 4'' WYM HP 1,0 FRK	1504000002	491,00	1	0,75	5,7		1,5	3000
silnik 4'' WYM HP 1,5 FRK	1504000003	565,00	1,5	1,1	8,4		1,5	3000
silnik 4'' WYM HP 2,0 FRK	1504000004	689,00	2	1,5	10,7		1,5	3000
silnik 4'' WYM HP 3,0 FRK	1504000005	870,00	3	2,2	14,7		2,5	4000

Trójfazowy 380/415V*							2 bieguny	
Model	Kod	Euro	HP	kW	Pobór prądu [A]		Kabel [m]	Nacisk [N]
					380 V	415 V		
silnik 4'' WYT HP 0,5 FRK	1504000006	437,00	0,5	0,37	1,1	1,14	1,5	3000
silnik 4'' WYT HP 0,75 FRK	1504000007	443,00	0,75	0,55	1,6	1,7	1,5	3000
silnik 4'' WYT HP 1,0 FRK	1504000008	472,00	1	0,75	2	2,1	1,5	3000
silnik 4'' WYT HP 1,5 FRK	1504000009	541,00	1,5	1,1	2,8	2,9	1,5	3000
silnik 4'' WYT HP 2,0 FRK	1504000010	621,00	2	1,5	3,9	4	1,5	3000
silnik 4'' WYT HP 3,0 FRK	1504000011	768,00	3	2,2	5,4	5,8	2,5	4000
silnik 4'' WYT HP 4,0 FRK	1504000012	915,00	4	3	7,4	7,9	2,5	4000
silnik 4'' WYT HP 5,5 FRK	1508552004	1.229,00	5,5	4	9,7	10,4	2,5	6500
silnik 4'' WYT HP 7,5 FRK	1508752004	1.426,00	7,5	5,5	12,6	12,8	2,5	6500
silnik 4'' WYT HP 10,0 FRK	1508102104	1.847,00	10	7,5	17,2	17,6	2,5	6500

* silnik trójfazowy 230V dostępny na zamówienie, w tej samej cenie, co wersja 380/415V

Silniki 4"

silnik EBARA / AISI 316 / Silniki olejowe



OY: silnik olejowy, stal nierdzewna AISI 316 z kablem zakończonym wtykiem 4G1,5 (EBARA MOTORS)

Jednofazowe 230V							2 bieguny
Model	Kod	Euro	HP	kW	Pobór prądu [A] 230 V	Kabel [m]	Nacisk [N]
silnik 4" OYM HP 0,5 A316	1509053000	489,00	0,5	0,37	3,4	1,75	1500
silnik 4" OYM HP 0,75 A316	1509073000	523,00	0,75	0,55	4,2	1,75	1500
silnik 4" OYM HP 1,0 A316	1509103000	562,00	1	0,75	5,6	1,75	1500
silnik 4" OYM HP 1,5 A316	1509113000	582,00	1,5	1,1	7,8	1,75	1500
silnik 4" OYM HP 2,0 A316	1509153000	790,00	2	1,5	10,8	1,75	1500
silnik 4" OYM HP3,0 A316	1509220001	869,00	3	2,2	14,6	2,5	1500
silnik 4" OYM HP 3,0 A316	1509223000	997,00	3	2,2	14,6	2,5	4400

Trójfazowe 400V*							2 bieguny
Model	Kod	Euro	HP	kW	Pobór prądu [A] 400 V	Kabel [m]	Nacisk [N]
silnik 4" OYT HP 0,5 A316	1509033004	452,00	0,5	0,37	1,3	1,75	1500
silnik 4" OYT HP 0,75 A316	1509073004	464,00	0,75	0,55	1,9	1,75	1500
silnik 4" OYT HP 1,0 A316	1509103004	494,00	1	0,75	2,4	1,75	1500
silnik 4" OYT HP 1,5 A316	1509153004	589,00	1,5	1,1	3,2	1,75	1500
silnik 4" OYT HP 2,0 A316	1509203004	684,00	2	1,5	4,4	1,75	1500
silnik 4" OYT HP 3,0 A316	1509303004	843,00	3	2,2	5,8	2,5	1500
silnik 4" OYT HP 3,0 A316	1509303104	919,00	3	2,2	5,4	2,5	5000
silnik 4" OYT HP 4,0 A316	1509403004	959,00	4	3	7,6	2,5	5000
silnik 4" OYT HP 5,5 A316	1509553004	1.160,00	5,5	4	9,8	2,5	5000
silnik 4" OYT HP 7,5 A316	1509753004	1.326,00	7,5	5,5	13,5	2,5	5000
silnik 4" OYT HP 10,0 A316	1509103104	1.674,00	10	7,5	19	4	4400

* silnik trójfazowy 230V dostępny na zamówienie, w tej samej cenie, co wersja 400V

Silniki 4''

silnik FRANKLIN / AISI 316 / Silniki napelniane wodą



WY: silnik wodny, stal nierdzewna AISI 316 z kablem zakończonym wtykiem 4G1,5 (FRANKLIN MOTORS)

Jednofazowe 230V							2 bieguny	
Model	Kod	Euro	HP	kW	Pobór prądu [A]		Kabel [m]	Nacisk [N]
					230 V			
silnik 4'' WYM HP 0,5 FRK A316	1504000013	1.007,00	0,5	0,37	3,3		1,5	3000
silnik 4'' WYM HP 0,75 FRK A316	1504000014	1.039,00	0,75	0,55	4,3		1,5	3000
silnik 4'' WYM HP 1,0 FRK A316	1504000015	1.074,00	1	0,75	5,7		1,5	3000
silnik 4'' WYM HP 1,5 FRK A316	1504000016	1.151,00	1,5	1,1	8,4		1,5	3000
silnik 4'' WYM HP 2,0 FRK A316	1504000017	1.282,00	2	1,5	10,7		1,5	3000
silnik 4'' WYM HP 3,0 FRK A316	1504000018	1.468,00	3	2,2	14,7		2,5	4000

Trójfazowy 380/415V*							2 bieguny	
Model	Kod	Euro	HP	kW	Pobór prądu [A]		Kabel [m]	Nacisk [N]
					380 V	415 V		
silnik 4'' WYT HP 0,5 FRK A316	1504000019	812,00	0,5	0,37	1,1	1,14	1,5	3000
silnik 4'' WYT HP 0,75 FRK A316	1504000020	816,00	0,75	0,55	1,6	1,7	1,5	3000
silnik 4'' WYT HP 1,0 FRK A316	1504000021	846,00	1	0,75	2	2,1	1,5	3000
silnik 4'' WYT HP 1,5 FRK A316	1504000022	914,00	1,5	1,1	2,8	2,9	1,5	3000
silnik 4'' WYT HP 2,0 FRK A316	1504000023	997,00	2	1,5	3,9	4	1,5	3000
silnik 4'' WYT HP 3,0 FRK A316	1504000024	1.147,00	3	2,2	5,4	5,8	2,5	4000
silnik 4'' WYT HP 4,0 FRK A316	1504000025	1.299,00	4	3	7,4	7,9	2,5	4000
silnik 4'' WYT HP 5,5 FRK A316	1508553004	1.618,00	5,5	4	9,7	10,4	2,5	6500
silnik 4'' WYT HP 7,5 FRK A316	1508753004	1.823,00	7,5	5,5	12,6	12,8	2,5	6500
silnik 4'' WYT HP 10,0 FRK A316	1508103104	2.189,00	10	7,5	17,2	17,6	2,5	6500

* silnik trójfazowy 230V dostępny na zamówienie, w tej samej cenie, co wersja 380/415V

Silniki 6''



silniki do pomp głębinowych 6'' do studni, ze standardowym złączem NEMA

OY: silnik wodny, stal nierdzewna AISI 304 z żeliwnym, niklowanym korpusem górnym (EBARA MOTORS)

Trójfazowe 380/415V								2 bieguny	
Model	Kod	Euro	HP	kW	Pobór prądu [A]		Kabel [m]	Wersja z pokrywą kablową z dwoma wyprowadzeniami (gwiazda/trójkąt)	
					380 V	415 V		Kod	Euro
silnik 6'' OYT HP 5,5	1505160704	1.279,00	5,5	4	8,7	8,9	2,8	1507300001	1.392,00
silnik 6'' OYT HP 7,5	1505070404	1.304,00	7,5	5,5	12,6	12,4	2,8	1507300002	1.416,00
silnik 6'' OYT HP 10	1505160604	1.362,00	10	7,5	17,2	16,5	2,8	1507300003	1.475,00
silnik 6'' OYT HP 12,5	1505150204	1.474,00	12,5	9,2	22	21	2,8	1505150304	1.586,00
silnik 6'' OYT HP 15	1505160200	1.532,00	15	11	24,1	23,9	2,8	1507300004	1.644,00
silnik 6'' OYT HP 17,5	1505170204	1.684,00	17,5	13	28	27,5	2,8	1507300005	1.796,00
silnik 6'' OYT HP 20	1505150206	1.800,00	20	15	31,4	29,7	2,8	1505160406	1.913,00
silnik 6'' OYT HP 25	1505160504	2.095,00	25	18,5	41,5	36,6	2,8	1505160506	2.207,00
silnik 6'' OYT HP 30	1505163004	2.342,00	30	22	46,5	44,5	2,8	1505163104	2.454,00
silnik 6'' OYT HP 40	1505164004	2.397,00	40	30	63	58	2,8	1505164104	2.509,00
silnik 6'' OYT HP 50	1507300027	3.314,00	50	37	74	71	2,8	1505165015	3.427,00

WY: silnik wodny, stal nierdzewna AISI 304 z żeliwnym wspornikiem górnym (FRANKLIN MOTORS)

Trójfazowe 380/415V								2 bieguny	
Model	Kod	Euro	HP	kW	Pobór prądu [A]		Kabel [m]	Wersja z pokrywą kablową z dwoma wyprowadzeniami (gwiazda/trójkąt)	
					380 V	415 V		Kod	Euro
silnik 6'' WYT HP 5,5 FRK	1505550204	1.566,00	5,5	4	9,5	9,3	4	1505554204	1.680,00
silnik 6'' WYT HP 7,5 FRK	1505750204	1.701,00	7,5	5,5	12,8	12,8	4	1505754104	1.815,00
silnik 6'' WYT HP 10 FRK	1505140004	1.748,00	10	7,5	16,3	16,2	4	1505144104	1.861,00
silnik 6'' WYT HP 12,5 FRK	1505120004	1.922,00	12,5	9,2	21	21	4	1505124104	2.034,00
silnik 6'' WYT HP 15 FRK	1505160004	2.096,00	15	11	24	24,1	4	1505161004	2.208,00
silnik 6'' WYT HP 20 FRK	1505170004	2.350,00	20	15	32	31	4	1505170104	2.463,00
silnik 6'' WYT HP 25 FRK	1505180004	2.550,00	25	18,5	40	38,5	4	1505181004	2.663,00
silnik 6'' WYT HP 30 FRK	1505190004	2.865,00	30	22	47	45	4	1505194104	2.978,00
silnik 6'' WYT HP 40 FRK	1505400304	3.720,00	40	30	64,1	64,5	4	1505174004	3.832,00
silnik 6'' WYT HP 50 FRK	1505500004	5.105,00	50	37	80,1	77,9	4	1505504104	5.219,00
silnik 6'' WYT HP 60 FRK	1505400404	6.086,00	60	45	96,8	94,5	4	1505404204	6.199,00

Modele WY6 nie zawierają śrub do mocowania do pompy Zalecamy zakup specjalnego zestawu (patrz strona 379)

Silniki 6''



silniki do pomp głębinowych 6'' do studni, ze standardowym złączem NEMA

OY: silnik olejowy, stal nierdzewna AISI 316, z żeliwnym, niklowanym korpusem górnym, z kablem zakończonym wtykiem 4G1,5 (EBARA MOTORS)

Trójfazowe 380/415V								2 bieguny	
Model	Kod	Euro	HP	kW	Pobór prądu [A]		Kabel [m]	Wersja z pokrywą kablową z dwoma wyprowadzeniami (gwiazda/trójkąt)	
					380 V	415 V		Kod	Euro
silnik 6'' OYT HP 5,5 A316	1505163204	2.098,00	5,5	4	8,7	8,9	2,8	1507300006	2.214,00
silnik 6'' OYT HP 7,5 A316	1505070304	2.138,00	7,5	5,5	12,6	12,4	2,8	1507300007	2.255,00
silnik 6'' OYT HP 10,0 A316	1505080300	2.234,00	10	7,5	17,2	16,5	2,8	1507300008	2.350,00
silnik 6'' OYT HP 12,5 A316	1505153004	2.416,00	12,5	9,2	22	21	2,8	1507300009	2.532,00
silnik 6'' OYT HP 15,0 A316	1505163000	2.512,00	15	11	24,1	23,9	2,8	1507300010	2.628,00
silnik 6'' OYT HP 17,5 A316	1505173104	2.761,00	17,5	13	28	27,5	2,8	1507300011	2.878,00
silnik 6'' OYT HP 20,0 A316	1505153006	2.952,00	20	15	31,4	29,7	2,8	1507300012	3.068,00
silnik 6'' OYT HP 25,0 A316	1505163304	3.434,00	25	18,5	41,5	36,6	2,8	1507300013	3.551,00
silnik 6'' OYT HP 30,0 A316	1505163604	3.841,00	30	22	46,5	44,5	2,8	1507300014	3.957,00
silnik 6'' OYT HP 40,0 A316	1505163404	3.931,00	40	30	63	58	2,8	1507300015	4.048,00
silnik 6'' OYT HP 50,0 A316	1507300028	5.435,00	50	37	74	71	4	1505165016	5.552,00

WY: silnik wodny, stal nierdzewna AISI 316 z kablem zakończonym wtykiem 4G1,5 (FRANKLIN MOTORS)

Trójfazowe 380/415V								2 bieguny	
Model	Kod	Euro	HP	kW	Pobór prądu [A]		Kabel [m]	Wersja z pokrywą kablową z dwoma wyprowadzeniami (gwiazda/trójkąt)	
					380 V	415 V		Kod	Euro
silnik 6'' WYT HP 5,5 FRK A316	1505553104	2.599,00	5,5	4	9,5	9,3	4	1507300016	2.713,00
silnik 6'' WYT HP 7,5 FRK A316	1505753104	2.823,00	7,5	5,5	12,8	12,8	4	1507300017	2.937,00
silnik 6'' WYT HP 10,0 FRK A316	1505143004	2.899,00	10	7,5	16,3	16,2	4	1507300018	3.014,00
silnik 6'' WYT HP 12,5 FRK A316	1505123004	3.188,00	12,5	9,2	21	21	4	1507300019	3.302,00
silnik 6'' WYT HP 15,0 FRK A316	1505163704	3.476,00	15	11	24	24,1	4	1507300020	3.590,00
silnik 6'' WYT HP 20,0 FRK A316	1505173004	3.898,00	20	15	32	31	4	1507300021	4.012,00
silnik 6'' WYT HP 25,0 FRK A316	1505183004	4.231,00	25	18,5	40	38,5	4	1507300022	4.345,00
silnik 6'' WYT HP 30,0 FRK A316	1505220104	4.752,00	30	22	47	45	4	1507300023	4.866,00
silnik 6'' WYT HP 40,0 FRK A316	1505403204	6.170,00	40	30	64,1	64,5	4	1507300024	6.285,00
silnik 6'' WYT HP 50,0 FRK A316	1505503004	8.469,00	50	37	80,1	77,9	4	1507300025	8.583,00
silnik 6'' WYT HP 60,0 FRK A316	1505403104	10.095,00	60	45	96,8	94,5	4	1507300026	10.210,00

Modele WY6 nie zawierają śrub do mocowania do pompy Zalecamy zakup specjalnego zestawu (patrz strona 379)

Silniki 8''



silniki do pomp głębinowych 8'' do studni, ze standardowym złączem NEMA

WY: silnik wodny, stal nierdzewna AISI 304 z kablem zakończonym wtykiem 4G1,5 (FRANKLIN MOTORS)

Trójfazowy 380/415V - DOL – rozruch bezpośredni 2 bieguny

Model	Kod	Euro	HP	kW	Pobór prądu [A]		Kabel [m]	Nacisk [N]
					380 V	415 V		
silnik 8'' WYT HP 60 DOL FRK	1505800004	6.792,00	60	45	89	89	8	45000
silnik 8'' WYT HP 75 DOL FRK	1505800105	8.083,00	75	55	111	108	8	45000
silnik 8'' WYT HP 100 DOL FRK	1505800106	9.871,00	100	75	148	145	8	45000
silnik 8'' WYT HP 125 DOL FRK	1505800007	12.482,00	125	93	194	191	8	45000
silnik 8'' WYT HP 150 DOL FRK	1505800008	15.300,00	150	110	226	223	8	45000

Trójfazowy 380/415V - SD - gwiazda/trójkąt 2 bieguny

Model	Kod	Euro	HP	kW	Pobór prądu [A]		Kabel [m]	Nacisk [N]
					380 V	415 V		
silnik 8'' WYT HP 60 SD FRK	1505800009	7.104,00	60	45	89	89	8	45000
silnik 8'' WYT HP 75 SD FRK	1505800010	8.261,00	75	55	111	108	8	45000
silnik 8'' WYT HP 100 SD FRK	1505800011	10.214,00	100	75	148	145	8	45000
silnik 8'' WYT HP 125 SD FRK	1505800012	13.270,00	125	93	194	191	8	45000
silnik 8'' WYT HP 150 SD FRK	1505800013	15.905,00	150	110	226	223	8	45000

WY: silnik wodny, stal nierdzewna AISI 316 z kablem zakończonym wtykiem 4G1,5 (FRANKLIN MOTORS)

Trójfazowy 380/415V - DOL – rozruch bezpośredni 2 bieguny

Model	Kod	Euro	HP	kW	Pobór prądu [A]		Kabel [m]	Nacisk [N]
					380 V	415 V		
silnik 8'' WYT HP 60 DOL FRK A316	1505803004	10.936,00	60	45	89	89	8	45000
silnik 8'' WYT HP 75 DOL FRK A316	1505803005	13.014,00	75	55	111	108	8	45000
silnik 8'' WYT HP 100 DOL FRK A316	1505803006	15.892,00	100	75	148	145	8	45000
silnik 8'' WYT HP 125 DOL FRK A316	1505803007	20.096,00	125	93	194	191	8	45000
silnik 8'' WYT HP 150 DOL FRK A316	1505803008	24.633,00	150	110	226	223	8	45000

Trójfazowy 380/415V - SD - gwiazda/trójkąt 2 bieguny

Model	Kod	Euro	HP	kW	Pobór prądu [A]		Kabel [m]	Nacisk [N]
					380 V	415 V		
silnik 8'' WYT HP 60 SD FRK A316	1505803009	11.438,00	60	45	89	89	8	45000
silnik 8'' WYT HP 75 SD FRK A316	1505803010	13.299,00	75	55	111	108	8	45000
silnik 8'' WYT HP 100 SD FRK A316	1505803011	16.444,00	100	75	148	145	8	45000
silnik 8'' WYT HP 125 SD FRK A316	1505803012	21.366,00	125	93	194	191	8	45000
silnik 8'' WYT HP 150 SD FRK A316	1505803013	25.607,00	150	110	226	223	8	45000

WYMIAROWANIE KABLI

silniki 3" olejowe

Wybór kabli - np.: silnik 0,75 kW - jednofazowy 230V - długość kabla 75 m = 4x2,5 mm²

Silnik	HP	kW	Typ kabla								
			3x1,5	3x2,5	3x4	3x6	4x1	4x1,5	4x2,5	4x4	4x6
3" Jednofazowy 230 V	0,5	0,37	-	-	-	-	50	75	125	-	-
	0,75	0,55	-	-	-	-	38	57	95	152	-
	0,8	0,6	70	120	180	270	-	-	-	-	-
	1	0,75	-	-	-	-	30	45	75	120	174
	1,2	0,9	60	85	125	190	-	-	-	-	-
	2,0	1,5	55	75	90	140	-	-	-	-	-
3" Trójfazowy 400 V	0,5	0,37	-	-	-	-	240	-	-	-	-
	0,75	0,55	-	-	-	-	164	246	-	-	-
	1	0,75	-	-	-	-	133	200	233	-	-
	1,5	1,1	-	-	-	-	97	146	244	390	-

silniki 4" - 6" olejowe

Wybór kabli - np.: silnik 1,1 kW - jednofazowy 230V - długość kabla 53 m = 4x2,5 mm²

Silnik	HP	kW	Typ kabla								
			4x1	4x1,5	4x2,5	4x4	4x6	4x10	4x16	4x25	4x35
4" Jednofazowy 230 V	0,5	0,37	50	75	125	-	-	-	-	-	-
	0,75	0,55	38	57	95	152	-	-	-	-	-
	1	0,75	30	45	75	120	174	-	-	-	-
	1,5	1,1	22	33	53	85	127	210	-	-	-
	2	1,5	-	23	38	63	92	154	246	-	-
	3	2,2	-	-	28	45	67	112	180	-	-
4" Trójfazowy 400 V	0,5	0,37	240	-	-	-	-	-	-	-	-
	0,75	0,55	164	246	-	-	-	-	-	-	-
	1	0,75	133	200	333	-	-	-	-	-	-
	1,5	1,1	97	146	244	390	-	-	-	-	-
	2	1,5	72	109	180	290	435	-	-	-	-
	3	2,2	51	78	130	207	310	516	-	-	-
	4	3	41	62	104	167	250	416	-	-	-
	5,5	4	31	46	77	124	186	310	496	-	-
	7,5	5,5	-	33	56	90	135	225	360	-	-
10	7,5	-	-	-	66	100	165	270	-	-	
6" Trójfazowy 400 V	5,5	4	-	-	110	160	250	400	-	-	-
	7,5	5,5	-	-	68	108	161	265	415	-	-
	10	7,5	-	-	53	84	126	207	325	-	-
	12,5	9,2	-	-	44	70	104	171	267	413	-
	15	11	-	-	-	59	87	144	223	347	548
	20	15	-	-	-	-	65	107	167	258	350
	25	18,5	-	-	-	-	-	87	136	210	295
	30	22	-	-	-	-	-	75	117	181	246
	40	30	-	-	-	-	-	-	110	180	235

WYMIAROWANIE KABLI

silniki wodne 4" - 6" - 8"

Wybór kabli - np.: silnik 0,75 kW - jednofazowy 230V - długość kabla 73 m = 4x2,5 mm²

Silnik	HP	kW	Typ kabla																	
			4x1	4x1,5	4x2,5	4x4	4x6	4x10	4x16	4x25	4x35	4x50	4x70	4x95	4x120	4x150	4x185	4x240	4x300	4x400
4" Jednofazowy 230 V	0,5	0,37	50	76	126	-	-	-	-	-	-	-	-	-	-	-	-	-	-	-
	0,75	0,55	39	58	97	155	-	-	-	-	-	-	-	-	-	-	-	-	-	-
	1	0,75	29	44	73	117	175	-	-	-	-	-	-	-	-	-	-	-	-	-
	1,5	1,1	20	30	50	79	119	198	-	-	-	-	-	-	-	-	-	-	-	-
	2	1,5	-	23	39	62	93	156	249	-	-	-	-	-	-	-	-	-	-	-
	3	2,2	-	-	28	45	68	113	181	-	-	-	-	-	-	-	-	-	-	-
4" Trójfazowy 400 V	0,5	0,37	325	-	-	-	-	-	-	-	-	-	-	-	-	-	-	-	-	-
	0,75	0,55	223	335	-	-	-	-	-	-	-	-	-	-	-	-	-	-	-	-
	1	0,75	167	251	418	-	-	-	-	-	-	-	-	-	-	-	-	-	-	-
	1,5	1,1	120	179	299	478	-	-	-	-	-	-	-	-	-	-	-	-	-	-
	2	1,5	86	129	215	343	515	-	-	-	-	-	-	-	-	-	-	-	-	-
	3	2,2	61	91	152	243	365	609	-	-	-	-	-	-	-	-	-	-	-	-
	4	3	45	67	112	179	268	446	-	-	-	-	-	-	-	-	-	-	-	-
	5,5	4	34	51	85	135	203	338	541	-	-	-	-	-	-	-	-	-	-	-
	7,5	5,5	-	40	66	106	159	266	425	-	-	-	-	-	-	-	-	-	-	-
	10	7,5	-	-	-	78	117	196	313	-	-	-	-	-	-	-	-	-	-	-
6" Trójfazowy 400 V	5,5	4	40	60	100	161	242	404	646	-	-	-	-	-	-	-	-	-	-	-
	7,5	5,5	-	45	75	120	180	300	481	-	-	-	-	-	-	-	-	-	-	-
	10	7,5	-	-	60	96	138	228	354	-	-	-	-	-	-	-	-	-	-	-
	12,5	9,2	-	-	48	77	120	192	306	468	-	-	-	-	-	-	-	-	-	-
	15	11	-	-	-	66	102	162	258	396	525	-	-	-	-	-	-	-	-	-
	20	15	-	-	-	-	72	126	192	294	402	546	-	-	-	-	-	-	-	-
	25	18,5	-	-	-	-	60	102	156	240	330	438	576	-	-	-	-	-	-	-
	30	22	-	-	-	-	-	84	132	204	276	372	489	-	-	-	-	-	-	-
	40	30	-	-	-	-	-	-	102	156	210	288	380	490	580	-	-	-	-	-
	50	37	-	-	-	-	-	-	-	123	169	230	310	390	460	550	890	-	-	-
8" Trójfazowy 400 V	60	45	-	-	-	-	-	-	105	142	200	255	330	387	453	516	800	-	-	
	75	55	-	-	-	-	-	-	-	117	164	229	270	324	380	435	510	573	-	
	100	75	-	-	-	-	-	-	-	-	-	160	205	240	290	324	381	429	600	
	125	93	-	-	-	-	-	-	-	-	-	-	160	190	225	255	300	330	380	
	150	110	-	-	-	-	-	-	-	-	-	-	-	160	180	183	240	270	400	

Pompy zatapialne

Model	Obudowa zewnętrzna	Materiał wirnika	Zastosowanie	Przepływ c. stałych
OPTIMA	AISI 304	PPE + PS	Czysta woda	10 mm
BEST ONE - BEST ONE VOX	AISI 304	AISI 304	Czysta woda oraz brudna woda	10 mm*
BEST 2 - 5	AISI 304	AISI 304	Czysta woda oraz brudna woda	10 mm
RIGHT	AISI 304	AISI 304	Ścieki	35 mm
DW - DW VOX	AISI 304	AISI 304	Ścieki i brudna woda	50 mm
SERIA D	Żeliwo	Żeliwo	Ścieki i brudna woda	5 do 150 mm**
EBAMIX	Żeliwo/Stal	AISI 316	Mieszalniki	
DUMPER (L)	Aluminium/Stal	Stal azotowana AISI 410	Odwadnianie	Ø 15 mm

PPE+PS= Technopolimer wzmocniony włóknem szklanym

* 20 mm dla wersji VOX

** Zależy od modeli

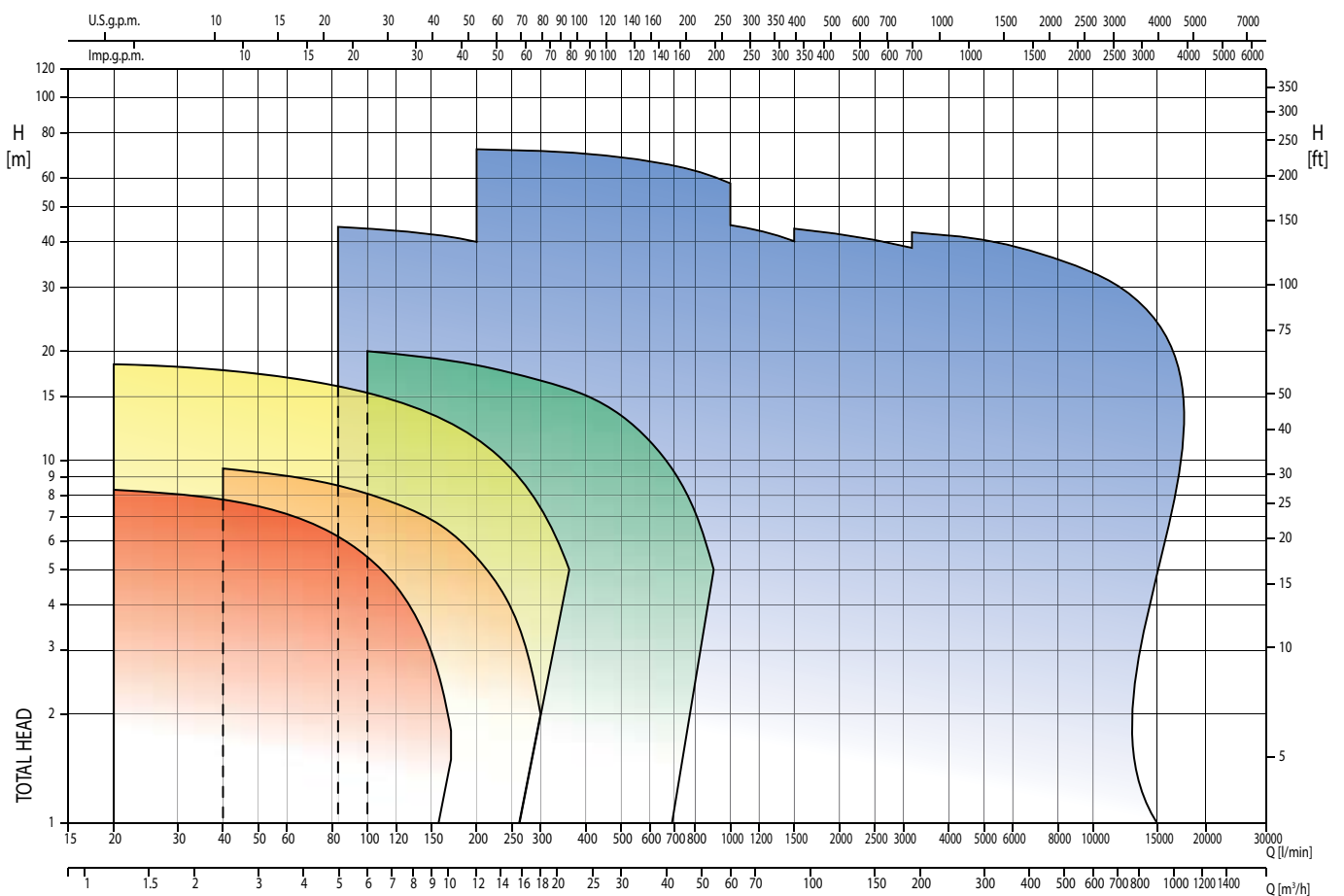

■ OPTIMA - BEST ONE (VOX)
 ■ DW - DW VOX
 ■ RIGHT
 ■ BEST 2-5
 ■ SERIA D

**OPTIMA****242**

Pompy zatapialne ze stali nierdzewnej AISI 304

**BEST ONE - BEST ONE VOX****244**

Pompy zatapialne całe wykonane ze stali nierdzewnej AISI 304

**BEST 2-5****247**

Pompy zatapialne ze stali nierdzewnej AISI 304

**RIGHT****249**

Pompy zatapialne do ścieków, ze stali nierdzewnej AISI 304

**DW - DW VOX****251**

Pompy zatapialne do ścieków, ze stali nierdzewnej AISI 304

**SERIA D****254**

Pompy zatapialne do ścieków i kanalizacji, z żeliwa

**EBAMIX****291**

Mieszadła zatapialne

**DUMPER (L)****292**

Pompy odwodnieniowe ze stali nierdzewnej AISI 304/316

**D-TANK****302**

Zbiorniki na ścieki

**BEST BOX****304**

Przepompownie ścieków

OPTIMA



Pompy zatapialne ze stali nierdzewnej AISI 304

Pompy zatapialne ze standardowymi uszczelnieniami wału służące do osuszania studni, garaży, piwnic lub miejsc narażonych na zalanie. Usuwanie przesiąkającej wody lub ścieków, niezawierających frakcji stałych. Dzięki swojej wszechstronności mogą być stosowane w instalacjach stałych lub przenośnych. Wirnik, dyfuzor i pokrywa silnika wykonane z technopolimeru wzmocnionego włóknem szklanym.



OPTIMA MA

OPTIMA MS



Wytrzymała budowa, odporna na korozję



Możliwość stosowania w instalacjach stacjonarnych i mobilnych



Praktyczna i łatwa w użyciu

Materiały

Korpus pompy	AISI 304
Wirnik	PPE+PS wzmocniony włóknem szklanym
Wał	AISI 303 + AISI 303 powlekana warstwą ceramiczną tuleja wału
Uszczelnienie wału	Ceramika/Węgiel/NBR (uszczelnienie mechaniczne) QQV z SiC/SiC/FPM (uszczelnienie specjalne) NBR (pierścień uszczelniający)

Dane techniczne

Maks. zanurzenie 5 m z kablem o długości 10 m
2 m z kablem o długości 5 m

Temperatura maks. cieczy 50 °C

Maks. średnica ciał stałych 10 mm

Bieguny 2

Klasa izolacji F

Stopień ochrony IP68

Napięcie Jednofazowe 230V ±10%

Akcesoria



Złącze węża 1"¼ i odpowiedni zacisk
Strona 381 - akcesoria OPTIMA - BEST ONE



Kołnierz minimalnego poziomu ssania, szczelina 3 mm
Strona 381 - akcesoria OPTIMA - BEST ONE



Panele sterownicze i układy sterowania
Strona 362 - Panele sterownicze
1EP-1 - QA50/B - QA60/C

Montaż

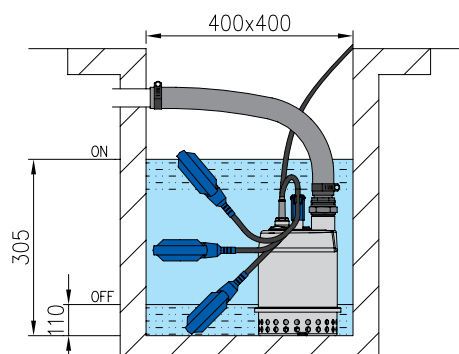
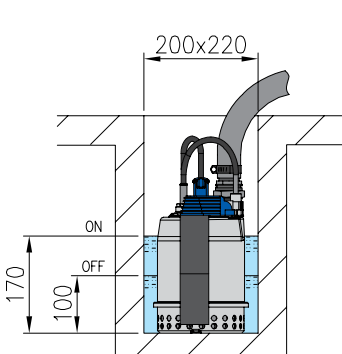

Pompy OPTIMA są bardzo wygodne w montażu. Do wyboru dostępne są pionowy pływak magnetyczny (małe rozmiary) lub wyłącznik pływakowy. Dzięki temu można wybrać odpowiednie rozwiązanie, zależnie od miejsca dostępnego dla pompy. Oprócz tego wybór typu wyłącznika może być uzależniony od poziomu wody, przy którym pożądane jest uruchomienie pompy.

OPTIMA



Pompy zatapialne ze stali nierdzewnej AISI 304

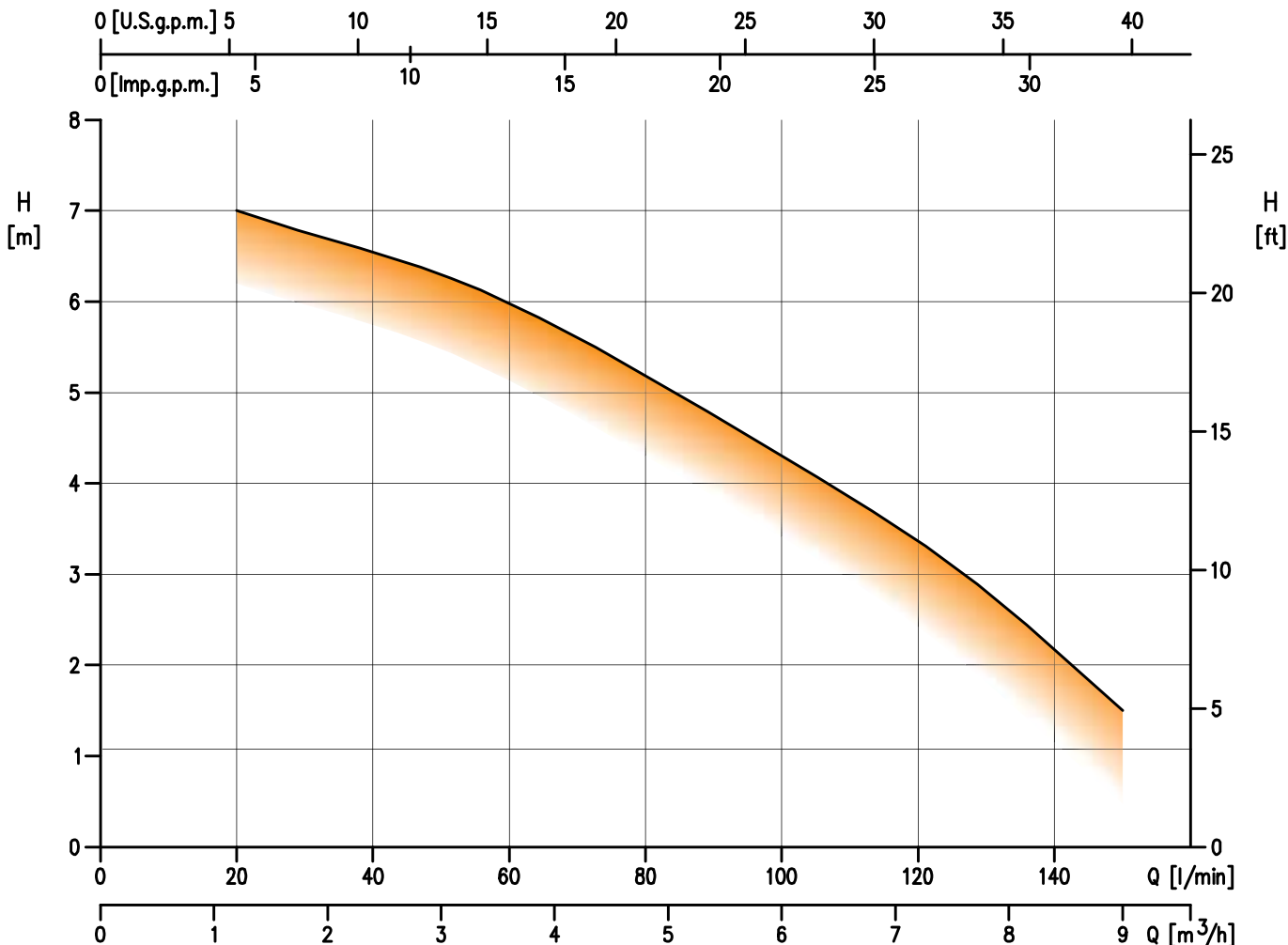

Jednofazowe 230V					2 bieguny								
Model	Kod	Euro	HP	kW	Q=Wydajność						Pobór prądu [A] 230 V	DNA	Masa [kg]
					l/min	20	50	75	100	125			
					H=Wysokość podnoszenia [m]								
					7,0	6,3	5,4	4,3	3,1	1,5			
OPTIMA MA	1751100000	198,00	0,33	0,25	7,0	6,3	5,4	4,3	3,1	1,5	1,9	G1¼	4,4
OPTIMA M	1751000000	187,00	0,33	0,25	7,0	6,3	5,4	4,3	3,1	1,5	1,9	G1¼	4,2
OPTIMA MA 10 m	1751101200	217,00	0,33	0,25	7,0	6,3	5,4	4,3	3,1	1,5	1,9	G1¼	4,5
OPTIMA M 10 m	1751001200	215,00	0,33	0,25	7,0	6,3	5,4	4,3	3,1	1,5	1,9	G1¼	4,3
OPTIMA MS	1752100000	241,00	0,33	0,25	7,0	6,3	5,4	4,3	3,1	1,5	1,9	G1¼	4,6
OPTIMA MA -QQV	1751107200	223,00	0,33	0,25	7,0	6,3	5,4	4,3	3,1	1,5	1,9	G1¼	4,4
OPTIMA M -QQV	1751007200	217,00	0,33	0,25	7,0	6,3	5,4	4,3	3,1	1,5	1,9	G1¼	4,2
OPTIMA MS -QQV	1752107200	257,00	0,33	0,25	7,0	6,3	5,4	4,3	3,1	1,5	1,9	G1¼	4,6

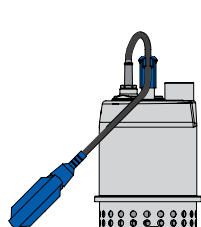

OPTIMA "MA"
Zawiera pływak, pozostałe pompy z gamy bez pływaka

WERSJA kabel 5 m
- OPTIMA MA
- OPTIMA MA - QQV
kabel 10 m
- OPTIMA MA 10 m

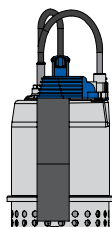

OPTIMA "MS"
zawiera pionowy pływak magnetyczny (wyłącznik magnetyczny), który pozwala do minimum ograniczyć zajmowaną przestrzeń

WERSJA
- OPTIMA MS
- OPTIMA MA - QQV

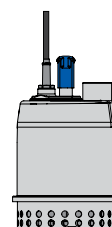

OPTIMA "M"
bez pływaka

WERSJA kabel 5 m
- OPTIMA M
- OPTIMA M - QQV
kabel 10 m
- OPTIMA 10 m

BEST ONE - VOX



Pompy zatapialne całe wykonane ze stali nierdzewnej AISI 304

Pompy zatapialne ze standardowymi uszczelnieniami wału służące do osuszania studni, garaży, piwnic lub miejsc narażonych na zalanie. Usuwanie przesiąkającej wody lub ścieków. Dzięki swojej wszechstronności mogą być stosowane w instalacjach stałych lub przenośnych.



BEST ONE

BEST ONE VOX



Wytrzymała budowa, odporna na korozję



Możliwość stosowania w instalacjach stacjonarnych i mobilnych



Praktyczna i łatwa w użyciu

Materiały

Korpus pompy	AISI 304
Wirnik	AISI 304
Wał	AISI 303 + AISI 303 powlekana warstwą ceramiczną tuleja wału
Uszczelnienie wału	Ceramika/Węgiel/NBR (uszczelnienie mechaniczne) NBR (pierścieńuszczelniający)

Dane techniczne

Maks. zanurzenie	5 m z kablem o długości 10 m 2 m z kablem o długości 5 m
Temperatura maks. cieczy	50 °C
Maks. średnica ciał stałych	10 mm 20 mm VOX (wersja Vortex)
Bieguny	2
Klasa izolacji	F
Stopień ochrony	IP68
Napięcie	Jednofazowe 230V ±10% Trójfazowe 400V ±10%

Akcesoria



złącze węża 1"¼ i odpowiedni zacisk
Strona 381 - akcesoria OPTIMA - BEST ONE



Kołnierz minimalnego poziomu ssania, szczelina 3 mm
Strona 381 - akcesoria OPTIMA - BEST ONE



Panele sterownicze i układy sterowania
Strona 362 - Panele sterownicze
1EP-1 - QA50/B - QA60/C

BEST ONE - VOX



Pompy zatapialne całe wykonane ze stali nierdzewnej AISI 304

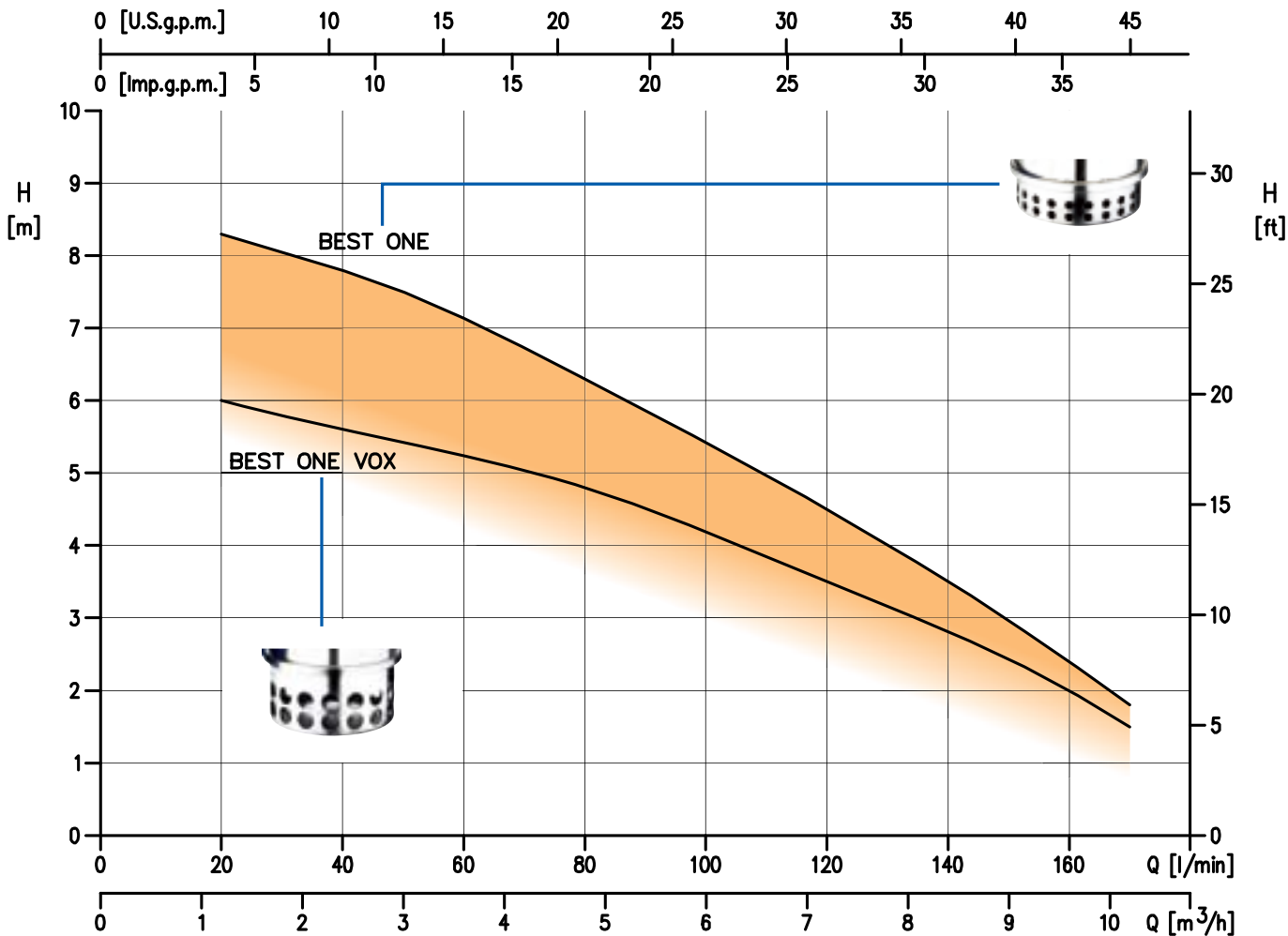

Montaż

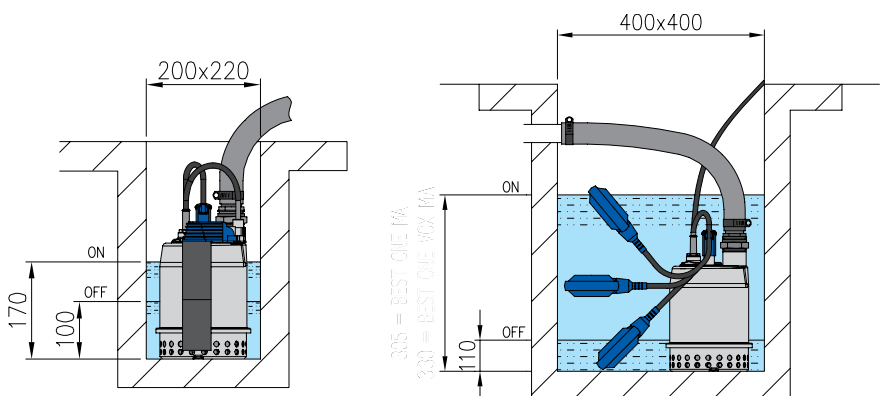

Pompy BEST ONE (VOX) są bardzo wygodne w montażu. Do wyboru dostępne są pionowy pływak magnetyczny (małe rozmiary) lub wyłącznik pływakowy. Dzięki temu można wybrać odpowiednie rozwiązanie, zależnie od miejsca dostępnego dla pompy. Oprócz tego wybór typu wyłącznika może być uzależniony od poziomu wody, przy którym pożądanym jest uruchomienie pompy.

BEST ONE - VOX



Pompy zatapialne całe wykonane ze stali nierdzewnej AISI 304

Jednofazowe 230V											2 bieguny			
Model	Kod	Euro	HP	kW	Q=Wydajność						Pobór prądu [A] 230 V	DNM	Masa [kg]	
					l/min	20	40	80	120	160				170
					m ³ /h	1,2	2,4	4,8	7,2	9,6				10,2
H=Wysokość podnoszenia [m]														
BEST ONE MA	1711100000	237,00	0,33	0,25	8,3	7,8	6,3	4,5	2,4	1,8	2,3	G1¼	4,6	
BEST ONE M	1711000000	224,00	0,33	0,25	8,3	7,8	6,3	4,5	2,4	1,8	2,3	G1¼	4,4	
BEST ONE MA 10 m	1711101400	256,00	0,33	0,25	8,3	7,8	6,3	4,5	2,4	1,8	2,3	G1¼	4,7	
BEST ONE M 10 m	1711001400	237,00	0,33	0,25	8,3	7,8	6,3	4,5	2,4	1,8	2,3	G1¼	4,5	
BEST ONE MS	1712100000	291,00	0,33	0,25	8,3	7,8	6,3	4,5	2,4	1,8	2,3	G1¼	4,8	
BEST ONE VOX MA	1741100000	285,00	0,33	0,25	6,0	5,6	4,8	3,5	2,0	1,5	2,2	G1¼	4,7	
BEST ONE VOX M	1741000000	279,00	0,33	0,25	6,0	5,6	4,8	3,5	2,0	1,5	2,2	G1¼	4,5	
BEST ONE VOX MA 10 m	1741101400	312,00	0,33	0,25	6,0	5,6	4,8	3,5	2,0	1,5	2,2	G1¼	4,8	
BEST ONE VOX M 10 m	1741001400	302,00	0,33	0,25	6,0	5,6	4,8	3,5	2,0	1,5	2,2	G1¼	4,6	

Trójfazowe 400V											2 bieguny			
Model	Kod	Euro	HP	kW	Q=Wydajność						Pobór prądu [A] 400 V	DNM	Masa [kg]	
					l/min	20	40	80	120	160				170
					m ³ /h	1,2	2,4	4,8	7,2	9,6				10,2
H=Wysokość podnoszenia [m]														
BEST ONE	1711000004	245,00	0,33	0,25	8,3	7,8	6,3	4,5	2,4	1,8	0,8	G1¼	4,4	
BEST ONE 10 m	1711001404	270,00	0,33	0,25	8,3	7,8	6,3	4,5	2,4	1,8	0,8	G1¼	4,5	
BEST ONE VOX	1741000004	279,00	0,33	0,25	6,0	5,6	4,8	3,5	2,0	1,5	0,8	G1¼	4,5	
BEST ONE VOX 10 m	1741001404	298,00	0,33	0,25	6,0	5,6	4,8	3,5	2,0	1,5	0,8	G1¼	4,6	

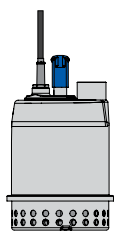

BEST ONE
bez pływaka

WERSJA
kabel 5 m
- BEST ONE M
- BEST ONE
kabel 10 m
- BEST ONE M 10 m
- BEST ONE 10 m

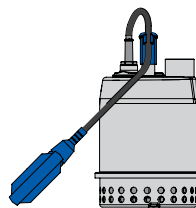

BEST ONE "A"
Zawiera pływak, pozostałe pompy z gamy bez pływaka

WERSJA
kabel 5 m
- BEST ONE MA
kabel 10 m
- BEST ONE MA 10

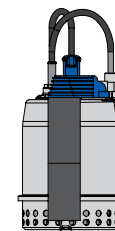

BEST ONE "MS"
zawiera pionowy pływak magnetyczny (wyłącznik magnetyczny), który pozwala do minimum ograniczyć zajmowaną przestrzeń

WERSJA
- BEST ONE MS

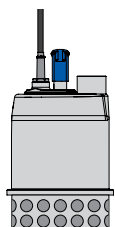

BEST ONE VOX
bez pływaka

WERSJA
kabel 5 m
- BEST ONE VOX M
- BEST ONE VOX
kabel 10 m
- BEST ONE VOX M 10 m
- BEST ONE VOX 10 m

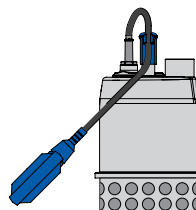

BEST ONE VOX "A"
Zawiera pływak, pozostałe pompy z gamy bez pływaka

WERSJA
kabel 5 m
- BEST ONE VOX MA
kabel 10 m
- BEST ONE VOX MA 10

BEST 2-5



Pompy zatapialne ze stali nierdzewnej AISI 304

Pompy zatapialne przeznaczone do odpompowywania przesiąkającej wody, do osuszania piwnic i garaży, do odwadniania małych i średnich placów budów. Dzięki swojej wszechstronności mogą być stosowane w instalacjach stałych lub przenośnych.



Możliwość stosowania w instalacjach stacjonarnych i mobilnych

Materiały

Korpus pompy	AISI 304
--------------	----------

Wirnik	AISI 304
--------	----------

Wał	AISI 303 (część mająca kontakt z cieczą)
-----	--

Uszczelnienie mechaniczne	Górne Węgiel/Ceramika/NBR (od strony silnika)
	Dolne SiC/SiC/NBR (od strony pompy)

Dane techniczne

Maks. zanurzenie	7 m
Temperatura maks. cieczy	35 °C
Maks. średnica ciał stałych	10 mm (zawieszane cząstki stałe)
Bieguny	2
Klasa izolacji	F
Stopień ochrony	IP68
Napięcie	Jednofazowe 230V ±10% Trójfazowe 400V ±10%

Aksesoria



Panele sterownicze i układy sterowania

Strona 362 - Panele sterownicze
1EP-1 - QA50/B - QA60/C -
SMART - QM1 - QT1

Montaż

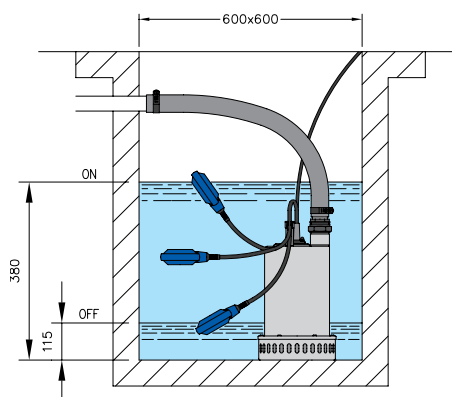

Pompy BEST 2-5 dostępne są również w wersji z wyłącznikiem pływakowym. Ta opcja pozwala zwiększyć zakres zastosowań tych pomp. Jednak wybór wyłącznika pływakowego wymaga pewnej minimalnej przestrzeni montażowej, która zapewni poprawne funkcjonowanie pompy.

BEST 2-5



Pompy zatapialne ze stali nierdzewnej AISI 304

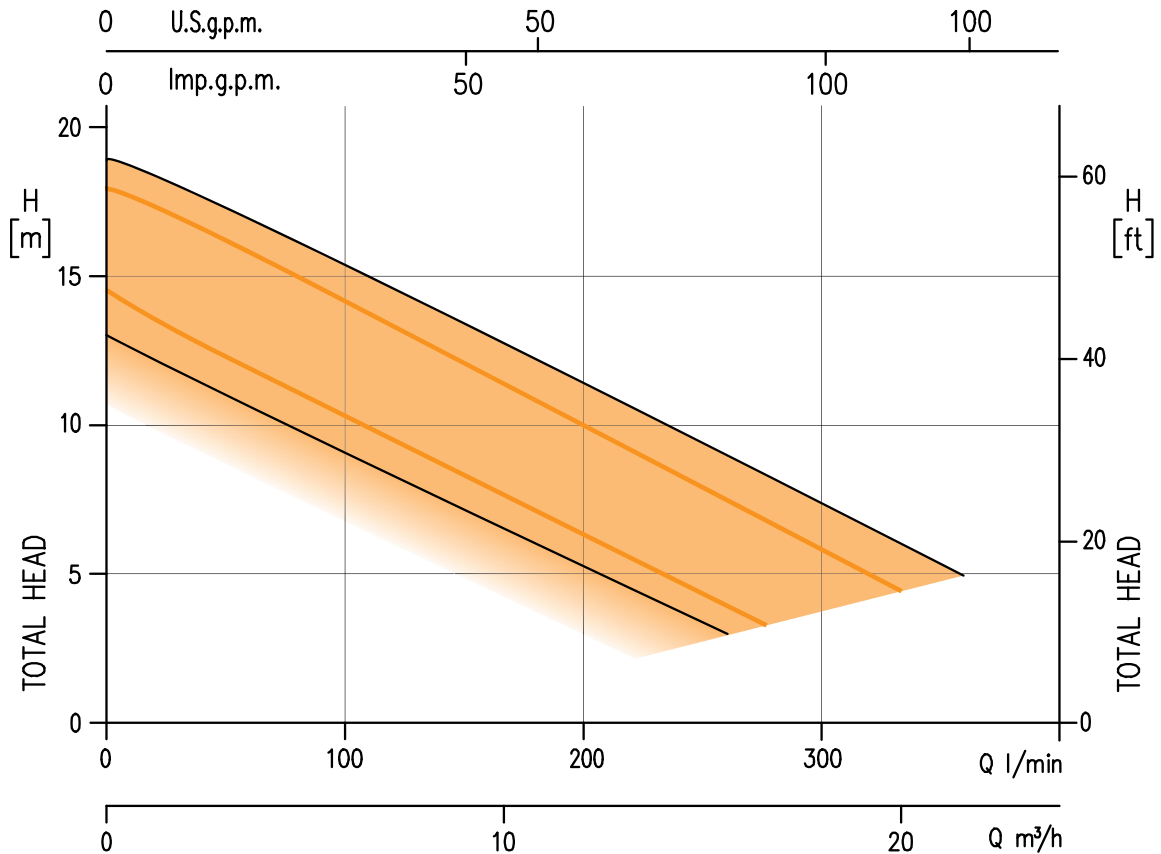

BEST 2-5

Jednofazowe 230V						2 bieguny							
Model	Kod	Euro	HP	kW	Q=Wydajność						Pobór prądu [A]	DNM	Masa [kg]
					l/min	20	80	160	200	280			
					H=Wysokość podnoszenia [m]						230 V		
BEST 2 MA	1721090021	468,00	0,75	0,55	12,2	9,8	6,7	5,0	-	-	4,4	G1½	12,1
BEST 2 M	1721091221	457,60	0,75	0,55	12,2	9,8	6,7	5,0	-	-	4,4	G1½	12
BEST 3 MA	1721100021	580,32	1	0,75	13,6	11,1	7,9	6,4	3,2	-	5,6	G1½	12,8
BEST 3 M	1721101221	574,08	1	0,75	13,6	11,1	7,9	6,4	3,2	-	5,6	G1½	12,7
BEST 4 MA	1731150021	630,24	1,5	1,1	17,4	15,0	11,7	10,0	6,7	4,6	7,3	G1½	13,9
BEST 4 M	1731151221	618,80	1,5	1,1	17,4	15,0	11,7	10,0	6,7	4,6	7,3	G1½	13,8

Wersja „A” zawiera pływak, pozostałe pompy z gamy bez pływaka

Trójfazowe 400V						2 bieguny							
Model	Kod	Euro	HP	kW	Q=Wydajność						Pobór prądu [A]	DNM	Masa [kg]
					l/min	20	80	160	200	280			
					H=Wysokość podnoszenia [m]						400 V		
BEST 2	1721091204	453,00	0,75	0,55	12,2	9,8	6,7	5,0	-	-	2	G1½	12
BEST 3	1721101204	574,00	1	0,75	13,6	11,1	7,9	6,4	3,2	-	2,4	G1½	12,7
BEST 4	1731151204	621,00	1,5	1,1	17,4	15,0	11,7	10,0	6,7	4,6	3	G1½	13,8
BEST 5	1731201204	699,00	2	1,5	18,4	16,1	12,8	11,4	8,0	6,0	3,3	G1½	13,5

RIGHT



Pompy zatapialne do ścieków, ze stali nierdzewnej AISI 304

Pompy zatapialne RIGHT szczególnie dobrze nadają się do pompowania cieczy zawierających zawieszone cząstki stałe i/lub substancje włókniste. Dobrze nadają się do odprowadzania przesiąkającej wody, zasilania instalacji sanitarnej, opróżniania zbiorników na nieczystości i odprowadzania nieczystości do kanalizacji.



Możliwość stosowania w instalacjach stacjonarnych i mobilnych

Materiały

Korpus pompy	AISI 304
Wirnik	AISI 304
Wał	AISI 303 (część mająca kontakt z cieczą)
Uszczelnienie mechaniczne	Górne Węgiel/Ceramika/NBR (od strony silnika) Dolne SiC/SiC/NBR (od strony pompy)

Montaż

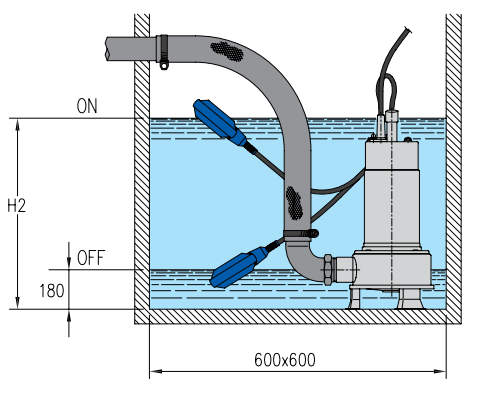

Pompy RIGHT dostępne są również w wersji z wyłącznikiem pływakowym. Ta opcja pozwala zwiększyć zakres zastosowań tych pomp. Jednak wybór wyłącznika pływakowego wymaga pewnej minimalnej przestrzeni montażowej, która zapewni poprawne funkcjonowanie pompy.

Dane techniczne

Maks. zanurzenie	7 m z kablem o długości 10 m 2 m z kablem o długości 5 m
Temperatura maks. cieczy	50 °C
Maks. średnica ciał stałych	35 mm (sferyczne)
Bieguny	2
Klasa izolacji	F
Stopień ochrony	IP68
Napięcie	Jednofazowe 230V ±10% Trójfazowe 400V ±10%

Akcesoria



Autozłącze do opuszczania

Strona 381 - **akcesoria RIGHT**

Adapter umożliwiający użycie urządzenia do opuszczania dla pomp DW z pompami RIGHT



Panele sterownicze i układy sterowania

Strona 362 - **Panele sterownicze**

1EP-1 - QA50/B - QA60/C - SMART
- QM1 - QT1

RIGHT



Pompy zatapialne do ścieków, ze stali nierdzewnej AISI 304

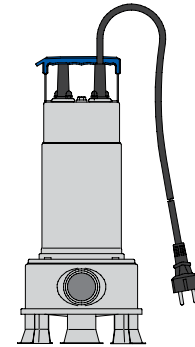
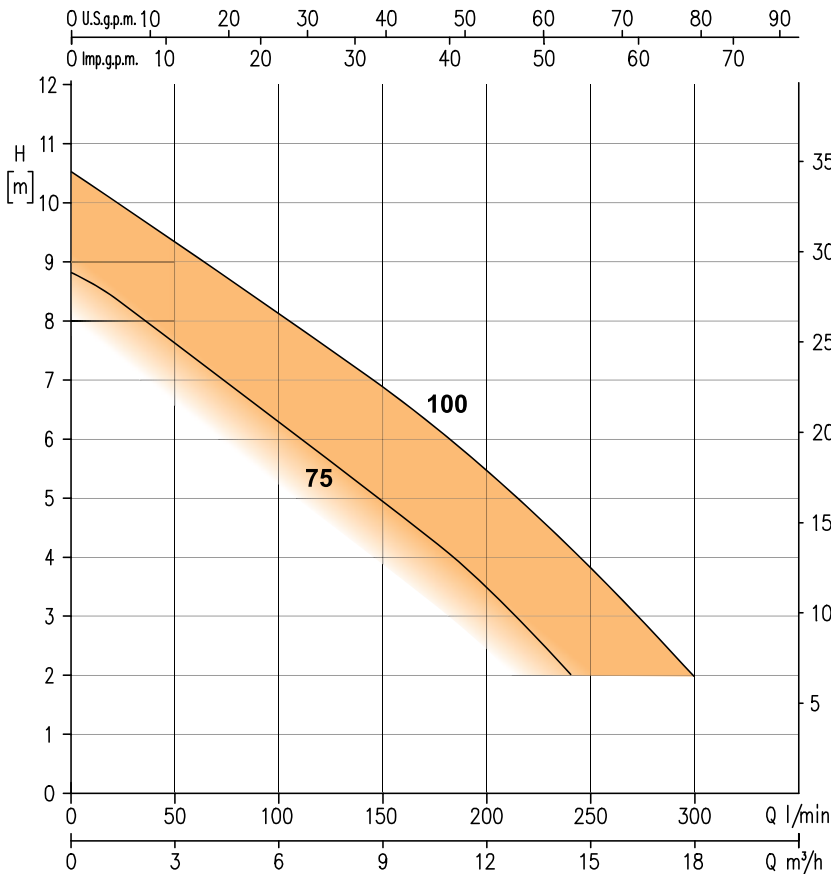

RIGHT
bez pływaka

- Wersje kabel 5 m**
- RIGHT M
 - RIGHT
- kabel 10 m**
- RIGHT M 10 m
 - RIGHT 10 m

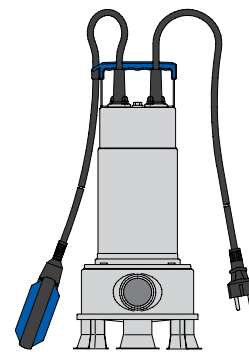

RIGHT "A"
Zawiera pływak, pozostałe pompy z gamy bez pływaka

- Wersje kabel 5 m**
- BEST ONE MA
- kabel 10 m**
- BEST ONE MA 10 m

Jednofazowe 230V 2 bieguny

Model	Kod	Euro	HP	kW	Q=Wydajność							Pobór prądu [A]	DNM	Masa [kg]	
					l/min	40	80	120	160	200	240				300
					m³/h	2	4,8	7,2	9,6	12	14,4	18			
H=Wysokość podnoszenia [m]													230 V		
RIGHT 75 M A	1771030021	373,00	0,75	0,55		7,8	6,8	5,7	4,7	3,4	2,0	-	4,8	G1½	10
RIGHT 75 M A 10 m	1771031421	405,00	0,75	0,55		7,8	6,8	5,7	4,7	3,4	2,0	-	4,8	G1½	10,1
RIGHT 75 M	1771031321	359,00	0,75	0,55		7,8	6,8	5,7	4,7	3,4	2,0	-	4,8	G1½	10
RIGHT 75 M 10 m	1771031221	390,00	0,75	0,55		7,8	6,8	5,7	4,7	3,4	2,0	-	4,8	G1½	10,1
RIGHT 100 M A	1771050021	422,00	1	0,75		9,5	8,6	7,6	6,6	5,4	4,2	2,0	5,7	G1½	11,5
RIGHT 100 M A 10 m	1771051421	453,00	1	0,75		9,5	8,6	7,6	6,6	5,4	4,2	2,0	5,7	G1½	11,6
RIGHT 100 M	1771051321	409,00	1	0,75		9,5	8,6	7,6	6,6	5,4	4,2	2,0	5,7	G1½	11,5
RIGHT 100 M 10 m	1771051221	441,00	1	0,75		9,5	8,6	7,6	6,6	5,4	4,2	2,0	5,7	G1½	11,6

Wersja „A” zawiera pływak, pozostałe pompy z gamy bez pływaka

Trójfazowe 400V 2 bieguny

Model	Kod	Euro	HP	kW	Q=Wydajność							Pobór prądu [A]	DNM	Masa [kg]	
					l/min	40	80	120	160	200	240				300
					m³/h	2	4,8	7,2	9,6	12	14,4	18			
H=Wysokość podnoszenia [m]												400 V			
RIGHT 75	1771030004	359,00	0,75	0,55		7,8	6,8	5,7	4,7	3,4	2,0	-	2,1	G1½	10
RIGHT 75 10 m	1771031404	390,00	0,75	0,55		7,8	6,8	5,7	4,7	3,4	2,0	-	2,1	G1½	10,1
RIGHT 100	1771050004	409,00	1	0,75		9,5	8,6	7,6	6,6	5,4	4,2	2,0	2,6	G1½	11,5
RIGHT 100 10 m	1771051404	441,00	1	0,75		9,5	8,6	7,6	6,6	5,4	4,2	2,0	2,6	G1½	11,6

DW - DW VOX



Pompy zatapialne do ścieków, ze stali nierdzewnej AISI 304

Pompy zatapialne DW-DW VOX szczególnie dobrze nadają się do wypompowywania ścieków w obiektach mieszkalnych i handlowych, do osuszania wykopów i ogólnie do przepompowywania zanieczyszczonych cieczy, w tym tych, które zawierają zawieszane substancje stałe i włókniste, do wypompowywania przesiąkającej wody, do przepompowywania ścieków (do instalacji sanitarnych) i do opróżniania zbiorników na nieczystości. Wyposażone w wirnik jednokanałowy lub typu vortex (VOX) ze złączem kołnierzym lub bez złącza (F - FZ).



Możliwość stosowania w instalacjach stacjonarnych i mobilnych

Materiały

Korpus pompy	AISI 304
Wirnik	AISI 304
Wał	AISI 303 (część mająca kontakt z cieczą)
Uszczelnienie mechaniczne	Górne Węgiel/Ceramika/NBR (od strony silnika) Dolne SiC/SiC/NBR (od strony pompy)

Złącza rur



Gwintowe
DW
DW VOX



Kołnierzone
DWF
DW VOXF

Dane techniczne

Maks. zanurzenie	7 m
Temperatura maks. cieczy	40 °C
Maks. średnica ciał stałych	50 mm (sferyczne)
Bieguny	2
Klasa izolacji	F
Stopień ochrony	IP68
Napięcie	Jednofazowe 230V ±10% Trójfazowe 400V ±10%

Akcesoria



Urządzenie do opuszczania

Strona 381 - **akcesoria DW - DW VOX**

Autozłacz do opuszczania dla pomp DW zawierający wspornik do mocowania, wspornik przewodnic i stopę sprzęgłową. Dostępny w wersji ze stali nierdzewnej lub z żeliwa, ze złączem gwintowym lub kołnierzym.



Panele sterownicze i układy sterowania

Strona 362 - **Panele sterownicze**
1EP-1 - QA60/C - SMART - QT1

Opcje



Uszczelnienie mechaniczne

Strona 387 - **U3U3VGG**

DW - DW VOX



Pompy zatapialne do ścieków, ze stali nierdzewnej AISI 304

DW - DW VOX

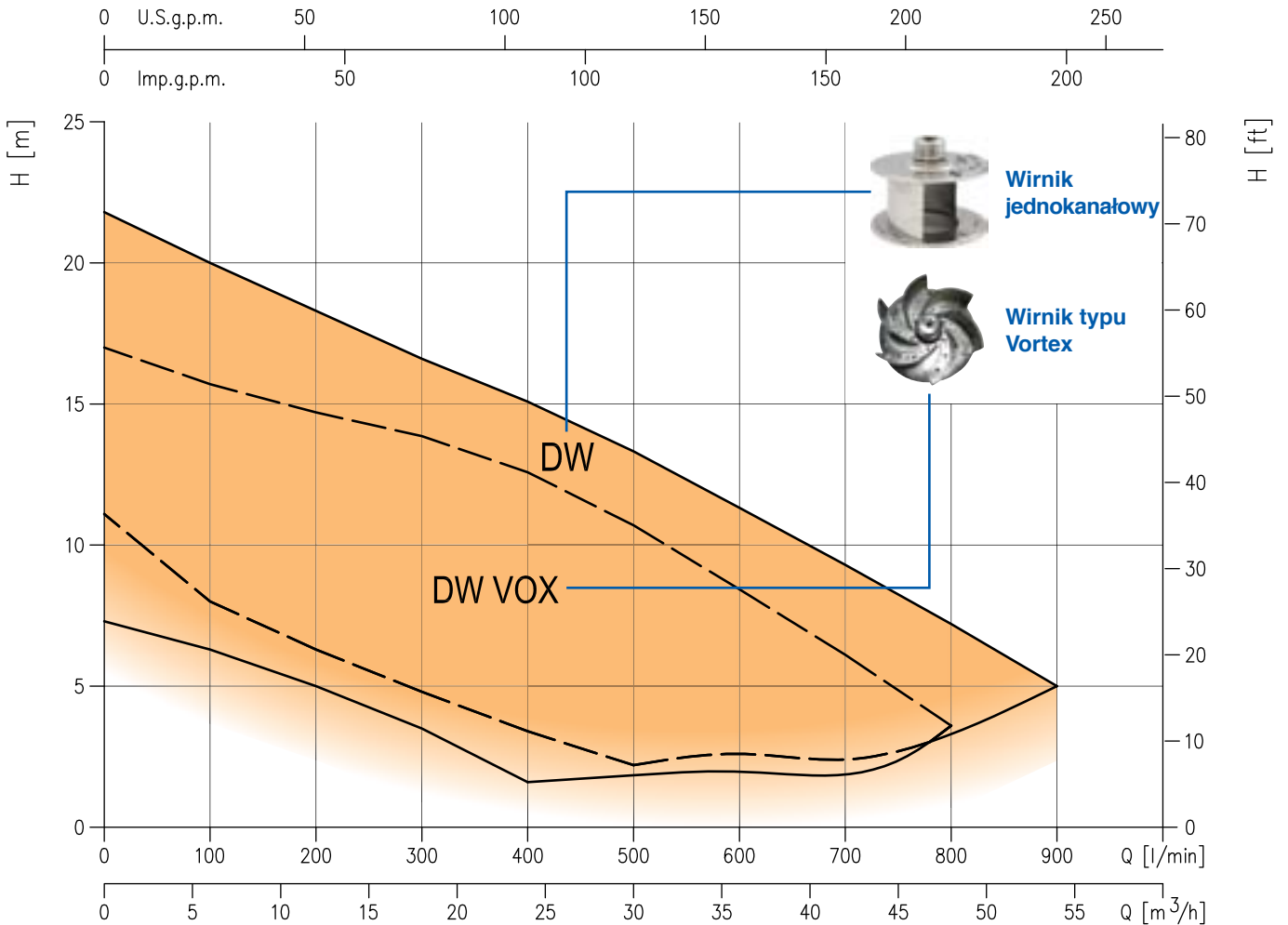

Montaż

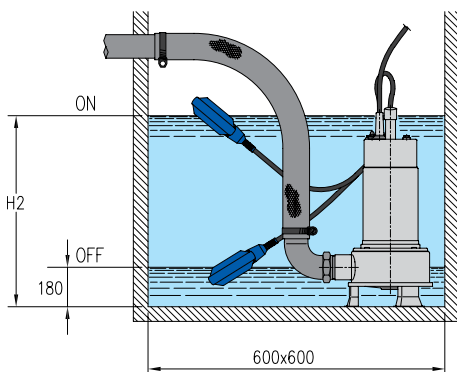

DW(F) (VOX) "A"
Zawiera pływak,
pozostałe pompy z gamy
bez pływaka

- WERSJA**
- DW M A
 - DWF M A
 - DW VOX M A
 - DW VOXF M A

Pompy DW - DW VOX są również dostępne w wersji z wyłącznikiem pływakowym. Ta opcja pozwala zwiększyć zakres zastosowań tych pomp. Jednak wybór wyłącznika pływakowego wymaga pewnej minimalnej przestrzeni montażowej, która zapewni poprawne funkcjonowanie pompy.

DW - DW VOX



Pompy zatapialne do ścieków, ze stali nierdzewnej AISI 304

Jednofazowe 230V													2 bieguny		
Model	Kod	Euro	HP	kW	Q=Wydajność								Pobór prądu [A] 230 V	DNM	Masa [kg]
					l/min	100	200	300	400	500	700	900			
					m ³ /h	6	12	18	24	30	42	54			
H=Wysokość podnoszenia [m]															
DW M 75	1589030021	609,00	0,75	0,55		8,0	6,3	4,8	3,4	2,2	-	-	3,9	G2	15,8
DW M 75 A	1589031221	632,00	0,75	0,55		8,0	6,3	4,8	3,4	2,2	-	-	3,9	G2	16
DW M 100	1589050021	644,00	1	0,75		10,6	8,7	7,1	5,5	4,0	-	-	5,9	G2	17,8
DW M 100 A	1589051221	655,00	1	0,75		10,6	8,7	7,1	5,5	4,0	-	-	5,9	G2	18
DW M 150	1589070021	862,00	1,5	1,1		13,1	11,3	9,5	7,7	5,9	2,4	-	7,3	G2	19,2
DW M 150 A	1589071221	887,00	1,5	1,1		13,1	11,3	9,5	7,7	5,9	2,4	-	7,3	G2	19,4
DWF M 75	1588030021	668,00	0,75	0,55		8,0	6,3	4,8	3,4	2,2	-	-	3,9	DN 50	16,6
DWF M 75 A	1588031221	690,00	0,75	0,55		8,0	6,3	4,8	3,4	2,2	-	-	3,9	DN 50	16,8
DWF M 100	1588050021	702,00	1	0,75		10,6	8,7	7,1	5,5	4,0	-	-	5,9	DN 50	18,6
DWF M 100 A	1588051221	714,00	1	0,75		10,6	8,7	7,1	5,5	4,0	-	-	5,9	DN 50	18,8
DWF M 150	1588070021	927,00	1,5	1,1		13,1	11,3	9,5	7,7	5,9	2,4	-	7,3	DN 50	20
DWF M 150 A	1588071221	952,00	1,5	1,1		13,1	11,3	9,5	7,7	5,9	2,4	-	7,3	DN 50	20,2
DW VOX M 75	1599030021	609,00	0,75	0,55		6,3	5,0	3,5	1,6	-	-	-	3,9	G2	15,4
DW VOX M 75 A	1599031221	632,00	0,75	0,55		6,3	5,0	3,5	1,6	-	-	-	3,9	G2	15,6
DW VOX M 100	1599050021	644,00	1	0,75		7,9	6,7	5,3	3,7	1,9	-	-	5,8	G2	17,4
DW VOX M 100 A	1599051221	655,00	1	0,75		7,9	6,7	5,3	3,7	1,9	-	-	5,8	G2	17,6
DW VOX M 150	1599070021	862,00	1,5	1,1		10,2	9,0	7,6	6,1	4,1	-	-	7,3	G2	18,8
DW VOX M 150 A	1599071221	887,00	1,5	1,1		10,2	9,0	7,6	6,1	4,1	-	-	7,3	G2	19
DW VOXF M 75	1598030021	648,00	0,75	0,55		6,3	5,0	3,5	1,6	-	-	-	3,9	DN 50	16,2
DW VOXF M 75 A	1598031221	669,00	0,75	0,55		6,3	5,0	3,5	1,6	-	-	-	3,9	DN 50	16,4
DW VOXF M 100	1598050021	681,00	1	0,75		7,9	6,7	5,3	3,7	1,9	-	-	5,8	DN 50	18,2
DW VOXF M 100 A	1598051221	693,00	1	0,75		7,9	6,7	5,3	3,7	1,9	-	-	5,8	DN 50	18,4
DW VOXF M 150	1598070021	899,00	1,5	1,1		10,2	9,0	7,6	6,1	4,1	-	-	7,3	DN 50	19,6
DW VOXF M 150 A	1598071221	922,00	1,5	1,1		10,2	9,0	7,6	6,1	4,1	-	-	7,3	DN 50	19,8

Wersja „A” zawiera pływak, pozostałe pompy z gamy bez pływaka

Trójfazowe 400V													2 bieguny		
Model	Kod	Euro	HP	kW	Q=Wydajność								Pobór prądu [A] 400 V	DNM	Masa [kg]
					l/min	100	200	300	400	500	700	900			
					m ³ /h	6	12	18	24	30	42	54			
H=Wysokość podnoszenia [m]															
DW 75	1589030004	609,00	0,75	0,55		8,0	6,3	4,8	3,4	2,2	-	-	1,5	G2	15,4
DW 100	1589050004	644,00	1	0,75		10,6	8,7	7,1	5,5	4,0	-	-	2,1	G2	16,8
DW 150	1589070004	862,00	1,5	1,1		13,1	11,3	9,5	7,7	5,9	2,4	-	2,8	G2	18,6
DW 200	1589080004	933,00	2	1,5		16,6	15,0	13,3	11,4	9,5	5,4	-	3,6	G2	20
DW 300 *	1589090004	1.044,00	3	2,2		20,0	18,3	16,6	15,1	13,3	9,3	5,0	5	G2	25,8
DWF 75	1588030004	668,00	0,75	0,55		8,0	6,3	4,8	3,4	2,2	-	-	1,5	DN 50	16,2
DWF 100	1588050004	702,00	1	0,75		10,6	8,7	7,1	5,5	4,0	-	-	2,1	DN 50	17,6
DWF 150	1588070004	927,00	1,5	1,1		13,1	11,3	9,5	7,7	5,9	2,4	-	2,8	DN 50	19,4
DWF 200	1588080004	1.004,00	2	1,5		16,6	15,0	13,3	11,4	9,5	5,4	-	3,6	DN 50	20,8
DWF 300 *	1588090004	1.084,00	3	2,2		20,0	18,3	16,6	15,1	13,3	9,3	5,0	5	DN 50	26,6
DW VOX 75	1599030004	593,00	0,75	0,55		6,3	5,0	3,5	1,6	-	-	-	1,4	G2	15,2
DW VOX 100	1599050004	624,00	1	0,75		7,9	6,7	5,3	3,7	1,9	-	-	2,1	G2	16,4
DW VOX 150	1599070004	835,00	1,5	1,1		10,2	9,0	7,6	6,1	4,1	-	-	2,8	G2	18,1
DW VOX 200	1599080004	905,00	2	1,5		12,5	11,2	9,8	8,3	6,4	1,6	-	3,3	G2	19,6
DW VOX 300 *	1599090004	1.013,00	3	2,2		15,7	14,7	13,9	12,6	10,7	6,1	-	4,4	G2	25,4
DW VOXF 75	1598030004	648,00	0,75	0,55		6,3	5,0	3,5	1,6	-	-	-	1,4	DN 50	16
DW VOXF 100	1598050004	681,00	1	0,75		7,9	6,7	5,3	3,7	1,9	-	-	2,1	DN 50	17,2
DW VOXF 150	1598070004	899,00	1,5	1,1		10,2	9,0	7,6	6,1	4,1	-	-	2,8	DN 50	18,9
DW VOXF 200	1598080004	973,00	2	1,5		12,5	11,2	9,8	8,3	6,4	1,6	-	3,3	DN 50	20,4
DW VOXF 300 *	1598090004	1.085,00	3	2,2		15,7	14,7	13,9	12,6	10,7	6,1	-	4,4	DN 50	26,2

* Wyposażone w dystans żeliny









Seria D



Zatopialne pompy do ścieków, z żeliwa

Zatopialne pompy serii D, szczególnie dobrze nadają się do wypompowywania ścieków w obiektach mieszkalnych i handlowych, do instalacji oczyszczania ścieków i ogólnie do przepompowywania zanieczyszczonych cieczy, w tym tych, które zawierają zawieszane substancje stałe i włókniste, do wypompowywania przesiąkającej wody, do przepompowywania ścieków (do instalacji kanalizacyjnych) i do opróżniania zbiorników na nieczystości.

Tabela typów

Model	DS/DSF	DVS	DRS	65DL 51,5 80DL 51,5-53,7 100DL 53,7	100DL 55,5-18,5 150DL 55,5-22 200DL 55,5-22 250DL 57,5-22 300DL 511-22 80-100DLC/DLB 100DLB W/C 5,5-7,5	DL W/C (z nożem tnącym)	DML/DMLF	DMLV/DMLVF	DRD
L. biegunów	2	2	2	4	4	4	4 (DML) 2 (DMLF)	2, 4, 6	2, 4, 6, 8
Typ cieczy	Woda czysta i deszczówka	Woda z zawieszonymi cz. stałymi	Woda z zawieszonymi cz. stałymi i włóknami	Woda z zawieszonymi cz. stałymi i włóknami	Woda z zawieszonymi cz. stałymi i włóknami	Woda z zawieszonymi cz. stałymi i włóknami	Woda z cz. stałymi	Woda z cz. stałymi	Woda z cz. stałymi
obr/min	2850	2850	2850	1450	1450	1450	1450 (DML) 2850 (DMLF)	950, 1450,2850	2850,1450, 950, 750
Wirnik	Półotwarty z prześwitem 	Półotwarty, niezatykający się 	Wirnik otwarty z rozdrabniaczem po stronie ssącej 	Dwukanałowy otwarty 	Niezatykający się, półotwarty 	Otwarty, jednokanałowy wirnik z nożem tnącym 	Wirnik jednokanałowy 	Wirnik typu Vortex 	Dwu-/trzykanałowy wirnik 
Maks. średnica przelotu	5 do 10 mm	21 do 41 mm	6 do 7 mm	46 do 57 mm	46 do 88 mm	46 do 60 mm	76 mm (DML) 30 mm (DMLF 1,1kW) 40 mm (DMLF)	30 do 150 mm	30 do 140 mm

DS - DSF



Elektryczne pompy zatapialne z wirnikiem półotwartym (semi-open)

Pompy elektryczne, zatapialne z wirnikiem półotwartym z żeliwa i filtrem zapobiegającym zatkaniu. Wirnik półotwarty zapewnia wysoką sprawność pompy. Pompa wyposażona jest w uszczelnienie w części dolnej i górnej (DF). Jest ona przeznaczona do pompowania wody czystszej i deszczówki w zastosowaniach mieszkalnych i przemysłowych.



Możliwość stosowania w instalacjach stacjonarnych i mobilnych



Filtr zapobiegający zatkaniu



Wirnik półotwarty z nożem tnącym

Materiały

Korpus pompy	Żeliwo
Wirnik	Żeliwo
Wał	AISI 403 (DS) AISI 420B (DSF)
Uszczelnienie mechaniczne	Po stronie wirnika: SiC/SiC/NBR Po stronie silnika: Węgiel/Ceramika/NBR (od 6 kW wzwyż dla DSF)

Dane techniczne

Maks. zanurzenie	7 m
Maks. temperatura cieczy	40 °C
Maksymalna długość włókien	50 mm
Maks. średnica ciał stałych	5 mm (50DS) 6 mm (65DS) (40DSF 1,1, 1,8 kW) 7 mm (80DS) (40DSF 6 kW) 8 mm (100DS) 10 mm (65DSF)
Bieguny	2
Klasa izolacji	F dla DS H dla DSF
Stopień ochrony	IP68
Napięcie	Trójfazowe 380-415±10% (DS) Jednofazowe 230±10% (DSF) Trójfazowe 400/690±10% (DSF)

Akcesoria



Autozłącze do zasprzęglania na rurze tłocznej
Str. 382 - **Autozłącze do zasprzęglania na rurze tłocznej (QDC)**
dla DS, DVS, DML, DMLV, DL-DL W/C (z nożem tnącym)



Adaptory
Str. 382 - **Zestaw szyn do opuszczania 2 DN50 rury prowadzące**
Adapter umożliwiający użycie zestawu szyn do opuszczania (QDC)
Str. 382 - **Adapter kołnierza**
(Stal C40) JIS/DIN (DS, DVS, DL-DL W/C, DML, DMLV)
Str. 382 - **Wspornik przewodnic**
Adapter (rura prowadząca) i kołnierz dla adaptera



Akcesoria różne
Str. 382 - **DMLF-DMLVF-DSF-DRD-DRS**
Akcesoria
- QDC – Autozłącze do zasprzęglania na rurze tłocznej
- Kolano dla strony tłocznej
- Statyw
- Kołnierz gwintowany

DS - DSF



Elektryczne pompy zatapialne z wirnikiem półotwartym (semi-open)



Tabela typów

Model	HP	kW	Q=Wydajność																		
			l/min	83	100	150	200	250	300	400	433	467	483	550	600	700	800	950	1170	1250	1400
			m³/h	5	6	9	12	15	18	24	26	28	29	33	36	42	48	57	70,2	75	84
			H=Wysokość podnoszenia [m]																		
40DSF51.5M2CG	2	1,5		16,4	16,2	15,1	13,6	11,7	9,3	3,2	0,8	-	-	-	-	-	-	-	-	-	-
40DSF51.9M2AG	2,5	1,9		23,1	22,7	21,2	19,4	17,3	14,8	8,9	6,6	4,2	-	-	-	-	-	-	-	-	-
40DSF56T2AG	8	6		43	42,5	41	39,6	37,9	36	31,5	30	28	27,1	-	-	-	-	-	-	-	-
50DS51.5-3	2	1,5		-	22,3	20,7	18,8	16,5	14	8,5	-	-	-	-	-	-	-	-	-	-	-
50DS52.2-3	3	2,2		-	-	25,2	23,7	22,1	20,4	16,6	15,2	13,6	12,9	9,4	-	-	-	-	-	-	-
50DS53.7-3	5	3,7		-	-	35,3	34,2	32,9	31,4	27,7	26,4	25,0	24,2	21,1	18,6	-	-	-	-	-	-
65DS51.5-3	2	1,5		-	-	17,5	17,1	16,5	15,7	13,5	12,5	11	10,9	8,5	6,6	-	-	-	-	-	-
80DS52.2-3	3	2,2		-	-	-	20,8	20,2	19,4	17,6	16,8	15,9	15,5	13,4	11,8	8,3	-	-	-	-	-
80DS53.7-3	5	3,7		-	-	-	-	26,3	25,8	24,6	24,0	23,5	23,1	21,8	20,6	17,8	14,8	9,9	-	-	-
100DS55.5-3	7,5	5,5		-	-	-	-	-	30,7	30	30	29,4	29,2	28,4	27,8	26,3	24,5	21,3	14,8	11,6	-
100DS57.5-3	10	7,5		-	-	-	-	-	-	37	37	36,4	36,2	35,5	34,8	33,4	31,7	28,5	22,5	19,7	13,2

DS - DSF

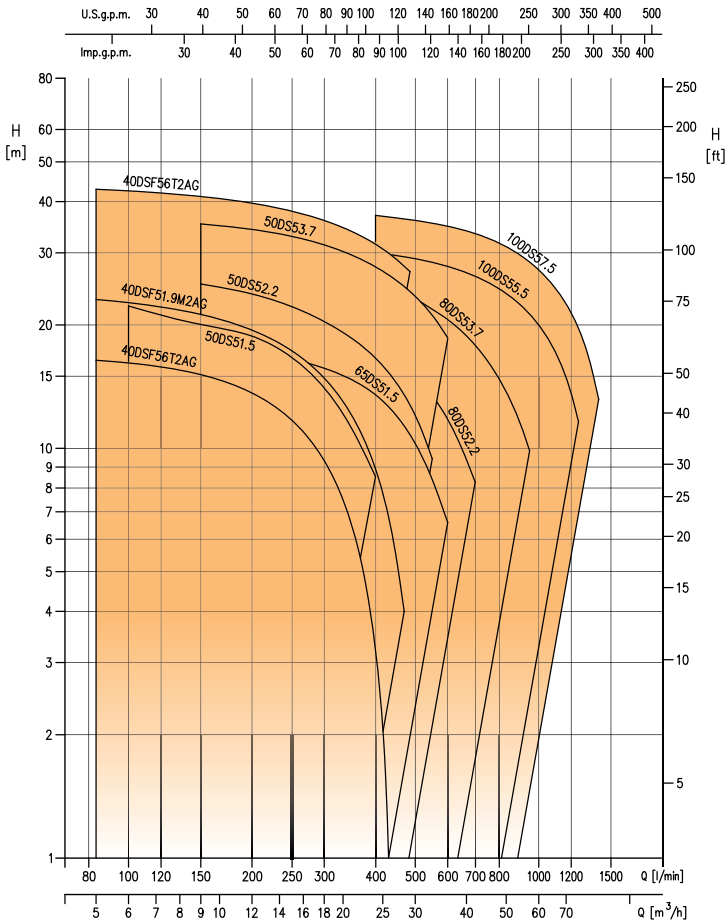

Elektryczne pompy zatapialne z wirnikiem półotwartym (semi-open)

jednofazowa 230V									
Model	Kod	Euro	HP	kW	obr/min	Pobór prądu [A] 230 V	Przelot [mm]	DNM	Masa [kg]
40DSF51.5M2CG	1875000112	1.290,00	2	1,5	2754	9	6	40	38,0
40DSF51.9M2AG	1875000110	1.394,00	2,5	1,9	2773	11,4	6	40	38,0

Trójfazowe 400V									
Model	Kod	Euro	HP	kW	obr/min	Pobór prądu [A] 400 V	Przelot [mm]	DNM	Masa [kg]
40DSF56T2AG *	1875000118	2.881,00	8	6,0	2842	10,9	7	40	68,0
50DS51.5-3	1545500054	835,00	2	1,5	2800	3,3	5	50	25,0
50DS52.2-3	1545500055	1.525,00	3	2,2	2800	5	5	50	55,0
50DS53.7-3	1545500056	1.680,00	5	3,7	2800	7,8	5	50	61,0
65DS51.5-3	1545500057	938,00	2	1,5	2800	3,3	6	65	35,0
80DS52.2-3	1545500058	1.576,00	3	2,2	2800	5	7	80	59,0
80DS53.7-3	1545500059	1.736,00	5	3,7	2800	7,8	7	80	64,0
100DS55.5-3	1545500060	2.545,00	7,5	5,5	2800	10,8	8	100	92,0
100DS57.5-3	1545500061	2.728,00	10	7,5	2800	14,3	8	100	104,0

* Trójfazowy 400/690V – rozruch gwiazda/trójkąt, dla pozostałych pomp z serii rozruch bezpośredni

DVS



Elektryczne pompy zatapialne z wirnikiem semi-vortex

Elektryczne pompy zatapialne z wirnikiem semi-vortex z żeliwa. Pompy z wirnikiem typu semi-vortex pompują ciała obce o średnicy do 70% średnicy otworu wylotowego, jednocześnie zapewniając łatwą konserwację. Typ budowy wirnika sprawia, że szczególnie dobrze nadają się do zastosowań wymagających pompowania brudnej wody, jak również do eksploatacji w zastosowaniach mieszkalnych i przemysłowych.



Możliwość stosowania w instalacjach stacjonarnych i mobilnych



semi vortex wirnik zapobiegający zatankaniu

Materiały

Korpus pompy	Żeliwo
Wirnik	Żeliwo
Wał	AISI 403
Uszczelnienie mechaniczne	Po stronie wirnika: SiC/SiC/NBR Po stronie silnika: Węgiel/Ceramika/NBR

Dane techniczne

Maks. zanurzenie	7 m
Maks. temperatura cieczy	40 °C
Maksymalna długość włókien	100 mm (50DVS) 200 mm (65DVS i 80DVS 1,5kW) 245 mm (65DVS i 80DVS 2,2-3,7 kW)
Maks. średnica ciał stałych przelot	21 mm (50DVS) 33 mm (65DVS i 80DVS 1,5kW) 41 mm (65DVS i 80DVS 2,2-3,7 kW)
Bieguny	2
Klasa izolacji	F
Stopień ochrony	IP68
Napięcie	Trójfazowe 380-415±10%

Akcesoria



Autozłącze do zasprzęglania na rurze tłocznej
Str. 382 - Autozłącze do zasprzęglania na rurze tłocznej (QDC) dla DS, DVS, DML, DMLV, DL-DL W/C (z nożem tnącym)



Adaptory
Str. 382 - Zestaw szyn do opuszczania 2 DN50 rury prowadzące Adapter umożliwiający użycie zestawu szyn do opuszczania (QDC)
Str. 382 - Adapter kołnierza (Stal C40) JIS/DIN (DS, DVS, DL-DL W/C, DML, DMLV)
Str. 382 - Wspornik prowadnic Adapter (rura prowadząca) i kołnierz dla adaptera



Akcesoria różne
Str. 382 - DMLF-DMLVF-DSF-DRD-DRS
Akcesoria
- QDC – Autozłącze do zasprzęglania na rurze tłocznej
- Kolano dla strony tłocznej
- Statyw
- Kołnierz gwintowany

DVS



Elektryczne pompy zatapialne z wirnikiem semi-vortex



Tabela typów

Model	HP	kW	Q=Wydajność												
			l/min m³/h	100 6	150 9	200 12	300 18	400 24	500 30	550 33	600 36	700 42	750 45	900 54	1000 60
H=Wysokość podnoszenia [m]															
50DVS51.5-3	2	1,5		18,8	16,6	14,3	10,7	-	-	-	-	-	-	-	-
65DVS51.5-3	2	1,5		-	15,8	14,9	13,2	10,9	7,6	5,3	-	-	-	-	-
65DVS52.2-3	3	2,2		-	-	17,5	15,9	14,2	12,3	11,5	10,5	8,1	6,6	-	-
65DVS53.7-3	5	3,7		-	-	23,0	21,6	20,1	18,4	17,6	16,7	15,0	14,0	10,4	6,9
80DVS51.5-3	2	1,5		-	15,8	14,9	13,2	10,9	7,6	5,3	-	-	-	-	-
80DVS52.2-3	3	2,2		-	-	17,5	15,9	14,2	12,3	11,5	10,5	8,1	6,6	-	-
80DVS53.7-3	5	3,7		-	-	23,0	21,6	20,1	18,4	17,6	16,7	15,0	14,0	10,4	6,9

Trójfazowe 380-415V

Model	Kod	Euro	HP	kW	Q=Wydajność							obr/ min	Pobór prądu [A]			Przelot [mm]	DNM	Masa [kg]
					l/min m³/h	100 6	200 12	400 24	550 33	700 42	1000 60		380 V	400 V	415 V			
					H=Wysokość podnoszenia [m]													
50DVS51.5-3	1545500062	803,00	2	1,5	18,8	14,3	-	-	-	-	2800	3,7	3,3	5,1	21	50	27,0	
65DVS51.5-3	1545500063	891,00	2	1,5	-	14,9	10,9	5,3	-	-	2800	3,7	3,3	5,1	33	65	34,0	
65DVS52.2-3	1545500065	1.329,00	3	2,2	-	17,5	14,2	11,5	8,1	-	2800	5,1	5	4,6	41	65	50,0	
65DVS53.7-3	1545500067	1.448,00	5	3,7	-	23,0	20,1	17,6	15,0	6,9	2800	8,8	7,8	7,8	41	65	59,0	
80DVS51.5-3	1545500064	921,00	2	1,5	-	14,9	10,9	5,3	-	-	2800	3,7	3,3	5,1	33	80	35,0	
80DVS52.2-3	1545500066	1.345,00	3	2,2	-	17,5	14,2	11,5	8,1	-	2800	5,1	5	4,6	41	80	51,0	
80DVS53.7-3	1545500068	1.508,00	5	3,7	-	23,0	20,1	17,6	15,0	6,9	2800	8,8	7,8	7,8	41	80	60,0	

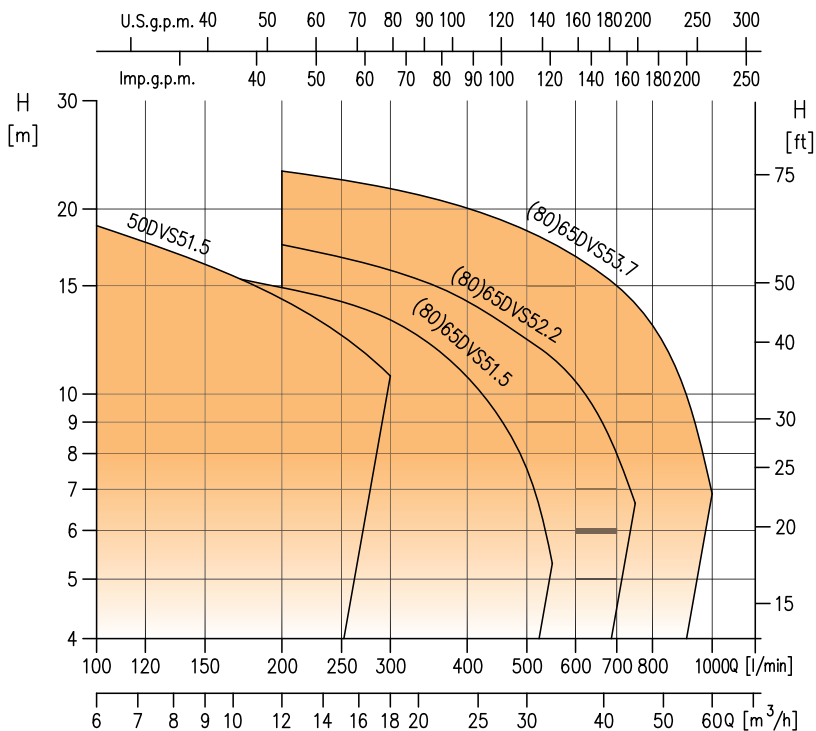
DML - DMLF



Elektryczne pompy zatapialne z wirnikiem jednokanalowym

Elektryczne pompy zatapialne DML-DMLF szczególnie nadają się do odprowadzania ścieków gospodarczych i przemysłowych, do oczyszczalni ścieków, osuszania przestrzeni podziemnych, transportu cieczy w tym zawierających substancje stałe i włókniste, wypompowywania napływającej wody, pompowania ścieków i opróżniania zbiorników na nieczystości.



Możliwość stosowania w instalacjach stacjonarnych i mobilnych



Wirnik jednokanalowy

Dane techniczne

Maks. zanurzenie	7 m dla DML 20 m dla DMLF
Maks. temperatura cieczy	40 °C
Maksymalna długość włókien	500 m
Maks. średnica ciał stałych	76 mm (DML) 30 mm (DMLF 1,4 kW) 40 mm (DMLF)
Bieguny	2, 4
Klasa izolacji	F (DML) H (DMLF)
Stopień ochrony	IP68
Napięcie	Trójfazowe 380-415V -10+6%, (DML 2.2 kW) - DOL Trójfazowe 380-415V ±10% (DML 3.7÷22 kW) - Y/Δ Jednofazowe 230V ±10% (DMLF)

Materiały

Korpus pompy	Żeliwo
Wirnik	Żeliwo
Wał	AISI 403 (DML) AISI 420B (DMLF)
Uszczelnienie mechaniczne	Po stronie wirnika: SiC/SiC/NBR (DML i DMLF) Po stronie silnika: Węgiel/Ceramika/NBR (DML)

Akcesoria



Autozłącze do zasprzęglania na rurze tłocznej
Str. 382 - **Autozłącze do zasprzęglania na rurze tłocznej (QDC)**
dla DS, DVS, DML, DMLV, DL-DL W/C (z nożem tnącym)



Adaptory
Str. 382 - **Zestaw szyn do opuszczania 2 DN50 rury prowadzące**
Adapter umożliwiający użycie zestawu szyn do opuszczania (QDC)
Str. 382 - **Adapter kołnierza**
(Stal C40) JIS/DIN (DS, DVS, DL-DL W/C, DML, DMLV)
Str. 382 - **Wspornik prowadnic**
Adapter (rura prowadząca) i kołnierz dla adaptera



Akcesoria różne
Str. 382 - **DMLF-DMLVF-DSF-DRD-DRS Akcesoria**
- QDC – Autozłącze do zasprzęglania na rurze tłocznej
- Kolano dla strony tłocznej
- Statyw
- Kołnierz gwintowany

DML - DMLF

Elektryczne pompy zatapialne z wirnikiem jednokanałowym

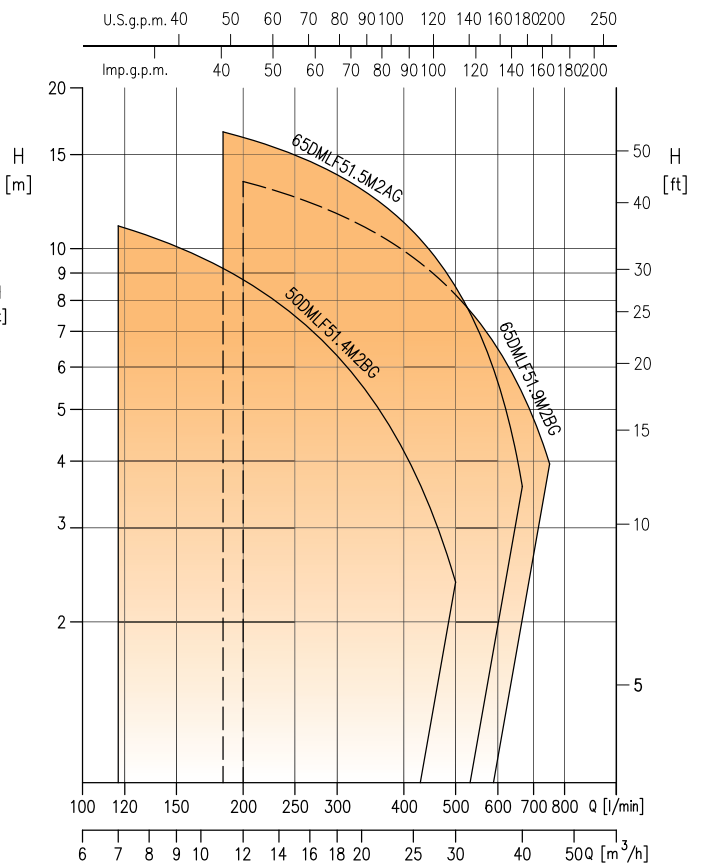
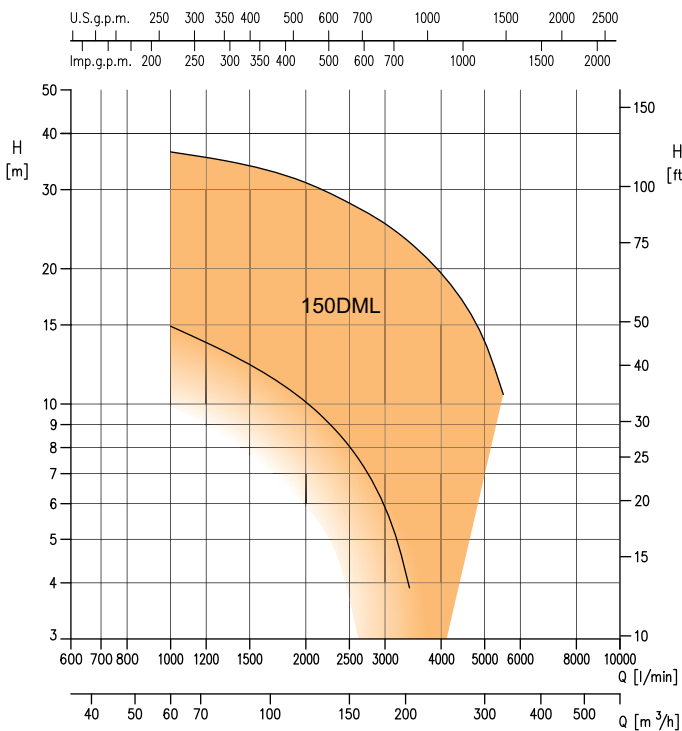
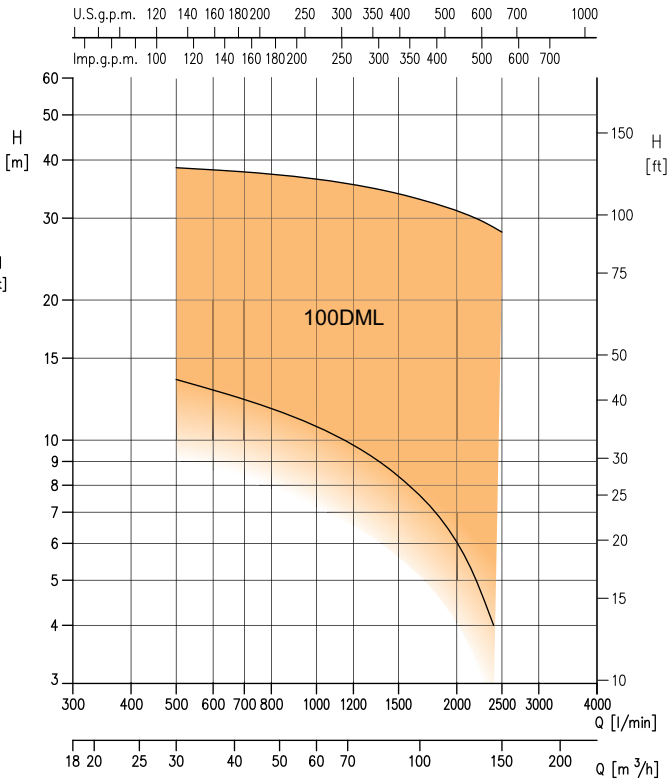
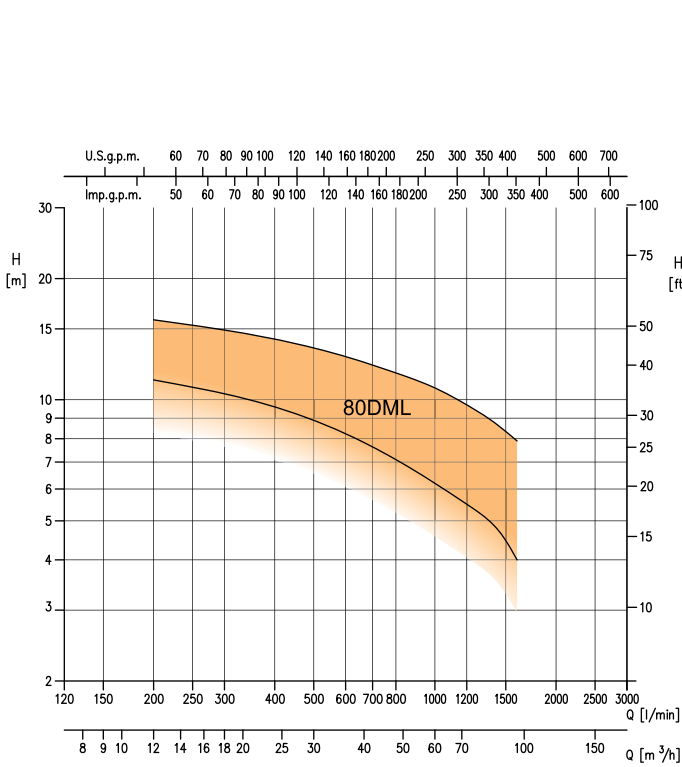

DML - DMLF

DML - DMLF



Elektryczne pompy zatapialne z wirnikiem jednokanałowym

80DML Tabela typów

Model	HP	kW	Q=Wydajność								
			l/min m ³ /h	200	400	600	800	1000	1200	1400	1600
				12	24	36	48	60	72	84	96
			H=Wysokość podnoszenia [m]								
80DML52,2	3	2,2		11,2	9,6	8,2	7,1	6,2	5,5	4,9	4
80DML53,7	5	3,7		15,8	14,2	12,8	11,7	10,7	9,7	8,8	7,9

100DML Tabela typów

Model	HP	kW	Q=Wydajność								
			l/min m ³ /h	500	1000	1300	1600	1900	2200	2400	2500
				30	60	78	96	114	132	144	150
			H=Wysokość podnoszenia [m]								
100DML53,7	5	3,7		13,5	10,7	9,3	7,9	6,5	5,0	4,0	-
100DML55,5	7,5	5,5		17,9	14,9	13,4	11,9	10,6	9,3	8,5	-
100DML57,5	10	7,5		20,6	18,0	16,7	15,5	14,2	13,0	12,1	-
100DML511	15	11		27,5	25,2	23,7	22,2	20,7	19,1	18,0	17,5
100DML515	20	15		33,5	31,3	29,8	28,3	26,7	25,1	24,0	23,4
100DML522	30	22		38,5	36,4	34,9	33,3	31,7	30,0	28,7	28,0

150DML Tabela typów

Model	HP	kW	Q=Wydajność									
			l/min m ³ /h	1000	2000	2500	3000	3400	4000	4500	5000	5500
				60	120	150	180	204	240	270	300	330
			H=Wysokość podnoszenia [m]									
150DML55,5	7,5	5,5		14,9	10,1	8,0	5,9	3,9	-	-	-	-
150DML57,5	10	7,5		18,0	13,7	11,6	9,5	7,5	4,0	-	-	-
150DML511	15	11		25,2	20,2	17,5	14,7	12,2	8,6	5,4	-	-
150DML515	20	15		31,3	26,1	23,4	20,6	18,2	14,8	11,9	8,6	-
150DML522	30	22		36,4	31,1	28,0	25,2	22,9	19,5	16,8	13,8	10,5

50-65DMLF Tabela typów

Model	HP	kW	Q=Wydajność										
			l/min m ³ /h	117	183	200	300	350	400	500	600	667	750
				7	11	12	18	21	24	30	36	40	45
			H=Wysokość podnoszenia [m]										
50DMLF51.4M2BG	1,5	1,4		11,0	9,2	8,7	6,3	5,2	4,2	2,4	-	-	-
65DMLF51.5M2AG	1,5	1,5		-	16,5	16,2	13,7	12,5	11,2	8,5	5,6	3,6	-
65DMLF51.9M2BG	2,5	1,9		-	-	13,4	11,6	10,8	9,9	8,2	6,5	5,4	4

DML - DMLF



Elektryczne pompy zatapialne z wirnikiem jednokanałowym

Trójfazowe 400V

Model	Kod	Euro	HP	kW	obr/min	Pobór prądu [A] 400 V	Przelot [mm]	DNM	Masa [kg]
80DML52,2	2090100004A	2.241,00	3	2,2	1450	5,2	76	80	80,0
80DML53,7*	2090120004A	2.533,00	5	3,7	1450	8,4	76	80	87,0
100DML53,7*	2090120104A	2.560,00	5	3,7	1450	8,4	76	100	89,0
100DML55,5*	2090130004A	2.941,00	7,5	5,5	1450	12,6	76	100	121,0
100DML57,5*	2090140004A	4.578,00	10	7,5	1450	16,9	76	100	125,0
100DML511*	2090160004A	5.858,00	15	11	1450	23,8	76	100	160,0
100DML515*	2090170004A	6.414,00	20	15	1450	31	76	100	166,0
100DML522*	2090190004A	9.079,00	30	22	1450	42	76	100	226,0
150DML55,5*	2090130104A	4.036,00	7,5	5,5	1450	12,6	76	150	127,0
150DML57,5*	2090140104A	4.645,00	10	7,5	1450	16,9	76	150	132,0
150DML511*	2090160104A	5.922,00	15	11	1450	23,8	76	150	166,0
150DML515*	2090170104A	6.478,00	20	15	1450	31	76	150	172,0
150DML522*	2090190104A	9.145,00	30	22	1450	42	76	150	232,0

* Trójfazowy 400/690V – rozruch gwiazda/trójkąt, dla pozostałych pomp z serii rozruch bezpośredni

Jednofazowa 230V

Model	Kod	Euro	HP	kW	obr/min	Pobór prądu [A] 230 V	Przelot [mm]	DNM	Masa [kg]
50DMLF51.4M2BG *	1875000188	1.258,00	1,9	1,4	2850	8,4	30	50	31,0
65DMLF51.5M2AG *	1875000191	1.258,00	2	1,5	2850	9	30	65	42,0
65DMLF51.9M2BG *	1875000193	1.508,00	2,5	1,9	2850	11,4	40	65	45,0

* Wymaga kołnierza lub kolanka w przypadku montażu przenośnego

DMLV - DMLVF



Elektryczne pompy zatapialne z wirnikiem typu vortex

Elektryczne pompy zatapialne z wirnikiem typu Vortex, korpus pompy i kolanko z żeliwa.

Typ wirnika, w połączeniu z systemem zapobiegającym powstawaniu wirów w komorze olejowej (pompy DMLV) sprawia, że pompy te idealnie nadają się do pracy ze ściekami, a w szczególności w warunkach intensywnej eksploatacji, jak na przykład do pompowania ścieków w budynkach mieszkalnych i przemysłowych lub cieczy zawierających zawieszone substancje stałe lub włókniste.



Możliwość stosowania w stacjonarnych i mobilnych instalacjach



Vortex wirnik

Dane techniczne

Maks. zanurzenie 7 m

Maks. temperatura ciecży 40 °C

Maksymalna długość włókien 400 mm (80DMLV)
500 mm (100DMLV)

Maks. średnica ciał stałych 80÷100 mm (DMLV)
30÷80 mm (DMLVF)

Bieguny 2, 4, 6

Klasa izolacji F (DMLV)
H (DMLVF)

Stopień ochrony IP68

Napięcie

Trójfazowe 380-415V -10 +6%
(DMLV 2,2 kW) - DOL
Trójfazowe 380-415V ±10%
(DMLV 3,7÷22 kW) - Y/Δ
Jednofazowe 230V ±10% (DMLVF)
Trójfazowe 400/690V ±10% (DMLVF)

Materiały

Korpus pompy Żeliwo

Wirnik Żeliwo

Wał AISI 403 (DML)
AISI 420B (DMLF)

Uszczelnienie mechaniczne Po stronie wirnika: SiC/SiC/NBR
Po stronie silnika: Węgiel/Ceramika/NBR

Akcesoria



Autozłącze do zasprzęglania na rurze tłocznej
Str. 382 - **Autozłącze do zasprzęglania na rurze tłocznej (QDC)**
dla DS, DVS, DML, DMLV, DL-DL W/C (z nożem tnącym)



Adaptery

Str. 382 - **Zestaw szyn do opuszczania 2 DN50 rury prowadzące**
Adapter umożliwiający użycie zestawu szyn do opuszczania (QDC)

Str. 382 - **Adapter kołnierza**
(Stal C40) JIS/DIN (DS, DVS, DL-DL W/C, DML, DMLV)

Str. 382 - **Wspornik przewodnic**
Adapter (rura prowadząca) i kołnierz dla adaptera



Akcesoria różne

Str. 382 - **DMLF-DMLVF-DSF-DRD-DRS Akcesoria**
- QDC – Autozłącze do zasprzęglania na rurze tłocznej
- Kolano dla strony tłocznej
- Statyw
- Kołnierz gwintowany

DMLV - DMLVF



Elektryczne pompy zatapialne z wirnikiem typu vortex

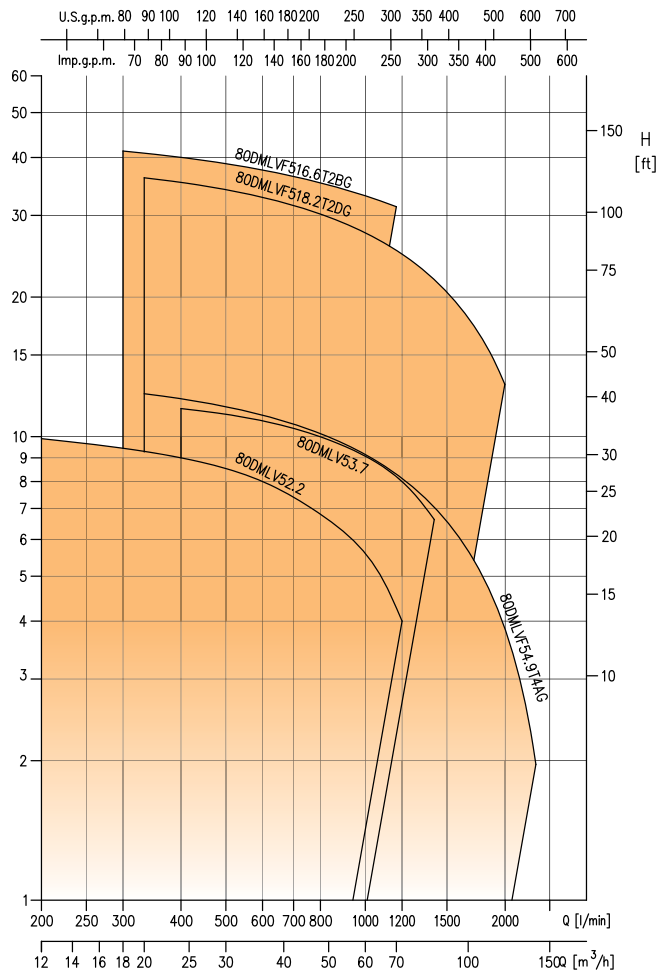
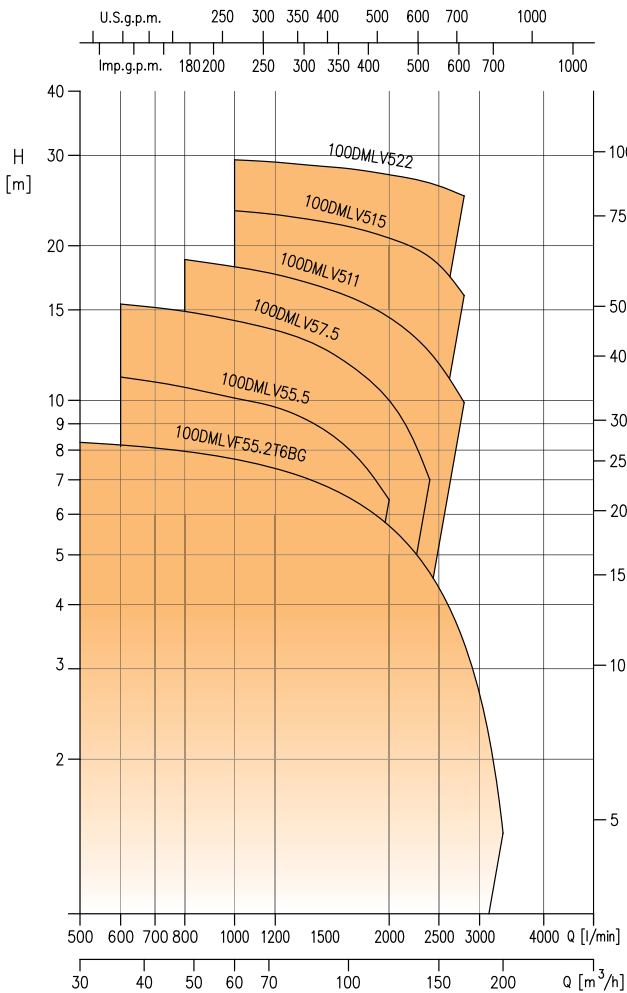
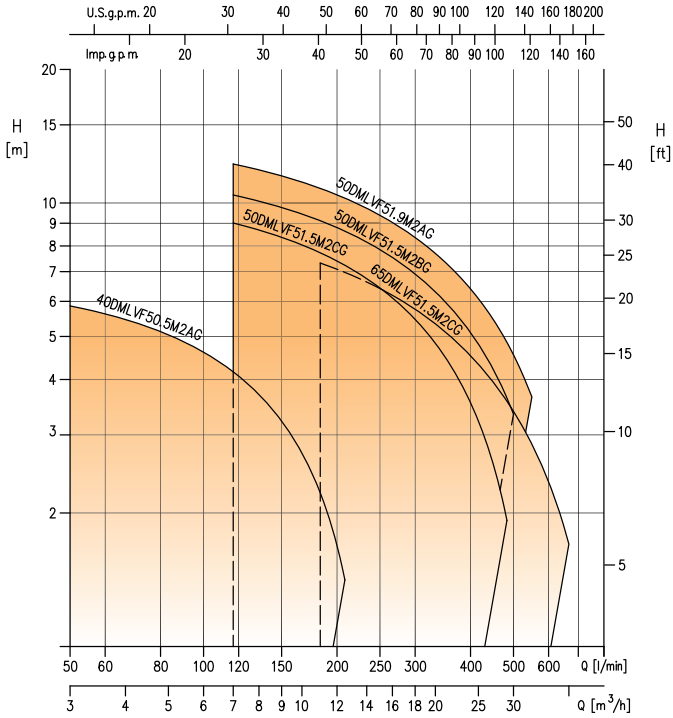

DMLV - DMLVF



Elektryczne pompy zatapialne z wirnikiem typu vortex

40-50-65DMLVF Tabela typów

Model	HP	kW	Q=Wydajność													
			l/min	50	117	183	208	250	300	350	400	483	500	550	667	
			m ³ /h	3	7	11	12,5	15	18	21	24	29	30	33	40	
H=Wysokość podnoszenia [m]																
40DMLVF50.5M2AG	0,7	0,5		5,9	4,2	2,2	1,4	-	-	-	-	-	-	-	-	-
50DMLVF51.5M2CG	2	1,5		-	9	7,7	7,2	6,4	5,5	4,5	3,5	1,9	-	-	-	-
50DMLVF51.5M2BG	2	1,5		-	10,4	9,1	8,6	7,8	6,9	6,0	5,1	3,6	3,4	-	-	-
50DMLVF51.9M2AG	2,5	1,9		-	12,2	10,8	10,3	9,4	8,4	7,4	6,4	4,8	4,5	3,7	-	-
65DMLVF51.5M2CG	2	1,5		-	-	7,3	7,0	6,4	5,8	5,1	4,5	3,6	3,4	2,9	1,7	-

80DMLV-80DMLVF Tabela typów

Model	HP	kW	Q=Wydajność													
			l/min	200	300	333	400	600	900	1167	1200	1320	1400	2000	2100	2333
			m ³ /h	12	18	20	24	36	54	70	72	79	84	120	126	140
H=Wysokość podnoszenia [m]																
80DMLV52.2	3	2,2		9,9	9,5	9,3	9,0	8	6,4	4,1	4	-	-	-	-	-
80DMLV53.7	5	3,7		-	-	-	11,5	10,7	9,4	9,1	7,9	7,2	6,4	-	-	-
80DMLVF54.9T4AG	6,6	4,9		-	-	12,4	12,1	11,1	9,6	8,3	8,1	7,5	7,1	3,8	3	2
80DMLVF516.6T2BG	22,3	16,6		-	41,3	40,9	40,0	37,6	34,2	31,3	-	-	-	-	-	-
80DMLVF518.2T2DG	24,4	18,2		-	-	36,2	35,4	32,8	28,9	25,2	24,8	23,1	21,9	13,0	-	-

100DMLV-100DMLVF Tabela typów

Model	HP	kW	Q=Wydajność											
			l/min	500	600	800	1000	1200	1700	2000	2400	2800	3333	
			m ³ /h	30	36	48	60	72	102	120	144	168	200	
H=Wysokość podnoszenia [m]														
100DMLVF55.2T6BG	7	5,2		8,3	8,2	8	7,7	7,4	6,4	5,7	4,6	3,4	1,4	-
100DMLV5.5	7,5	5,5		-	11,1	10,6	10,1	9,7	7,9	6,4	-	-	-	-
100DMLV57.5	10	7,5		-	15,4	14,9	14,3	13,7	11,6	10	7	-	-	-
100DMLV511	15	11		-	-	18,8	18,2	17,6	15,8	14,5	12,4	9,9	-	-
100DMLV515	20	15		-	-	-	23,4	23	21,7	20,7	19	16	-	-
100DMLV522	30	22		-	-	-	29,4	29,1	28,2	27,5	26,5	25	-	-

DMLV - DMLVF



Elektryczne pompy zatapialne z wirnikiem typu vortex

Trójfazowe 400V

Model	Kod	Euro	HP	kW	obr/min	Pobór prądu [A] 400 V	Przelot [mm]	DNM	Masa [kg]
80DMLV52.2 *	2090101004	2.133,00	3	2,2	1450	5,2	80	80	70,0
80DMLV53.7	2090121004	2.413,00	5	3,7	1450	8,4	80	80	80,0
100DMLV55,5	2090131004	3.791,00	7,5	5,5	1450	12,6	100	100	105,0
100DMLV57,5	2090141004	4.361,00	10	7,5	1450	16,9	100	100	120,0
100DMLV511	2090161004	5.580,00	15	11	1450	23,8	100	100	150,0
100DMLV515L	2090171004	6.338,00	20	15	1450	31	100	100	180,0
100DMLV522	2090191004	8.647,00	30	22	1450	42	100	100	235,0

* Trójfazowy 400/690V – rozruch gwiazda/trójkąt, dla pozostałych pomp z serii rozruch bezpośredni

Jednofazowa 230V

Model	Kod	Euro	HP	kW	obr/min	Pobór prądu [A] 230 V	Przelot [mm]	DNM	Masa [kg]
40DMLVF50.5M2AG *	1875000130	510,00	0,7	0,5	2850	3,2	30	32	14,0
50DMLVF51.5M2CG *	1875000137	1.238,00	2	1,5	2850	9	50	50	43,0
50DMLVF51.5M2BG *	1875000136	1.238,00	2	1,5	2850	9	50	50	43,0
50DMLVF51.9M2AG *	1875000135	1.362,00	2,5	1,9	2850	11,4	50	50	43,0
65DMLVF51.5M2CG *	1875000140	1.591,00	2	1,5	2850	9	65	65	44,0

Trójfazowe 400V/690V

Model	Kod	Euro	HP	kW	obr/min	Pobór prądu [A] 400/690V	Przelot [mm]	DNM	Masa [kg]
80DMLVF54.9T4AG *	1875000177	2.683,00	6,6	4,9	1401	9,9	64	80	79,0
80DMLVF516.6T2BG *	1875000152	6.105,00	22,3	16,6	2881	29,8	40x50	80	191,0
80DMLVF518.2T2DG *	1875000153	6.334,00	24,4	18,2	2891	32,6	80	80	192,0
100DMLVF55.2T6BG *	1875000182	4.836,00	7	5,2	941	10,4	80	100	170,0

* Wymaga kołnierza lub kolanka w przypadku montażu przenośnego

DL



Pompy zatapialne do ścieków

Żeliwne pompy zatapialne dostępne w szerokiej gamie z różnymi typami wirników, takimi jak: otwarty, jednokanałowy z funkcją cięcia, otwarty lub półotwarty zapobiegający zatykaniu pompy. Nadają się one do pompowania ścieków zawierających cząstki stałe i włókniste i oferowane są w szerokiej gamie mocy (do 45 kW) i w wersjach o różnych średnicach wlotu.



Możliwość stosowania w stacjonarnych i mobilnych instalacjach



Wirnik dwukanałowy otwarty



Wirnik jednokanałowy otwarty z funkcją cięcia



Zapobiegający zatykaniu, półotwarty wirnik

Dane techniczne

Maks. zanurzenie 7 m

Maks. temperatura cieczy 40 °C

Maks. dł. ciał włóknistych:

- 195 mm (65DL)
- 240 mm (80DL, wszystkie DLC)
- 300 mm (100DL, 100DLB)
- 400 mm (150DL do 22kW)
- 500 mm (200DL do 22kW)
- 500 mm (wszystkie 30÷44 kW)
- 550 mm (250DL do 22kW)
- 600 mm (300DL do 22kW)

Maks. średnica ciał stałych

- 35 mm (65DL)
- 50 mm (80DL, wszystkie DLC)
- 60 mm (100DL, 100DLB)
- 70 mm (150DL do 22kW)
- 76 mm (200DL do 22kW)
- 76 mm (wszystkie 30÷44 kW)
- 82 mm (250DL do 22kW)
- 90 mm (300DL do 22kW)

Bieguny 4

Klasa izolacji F

Stopień ochrony IP68

Napięcie

- Trójfazowe 380-415±10% (1,5÷7,5kW)
- Trójfazowe 400-415±10% (Δ start 11÷22kW)
- Trójfazowe 380-415±10% (Δ start 30÷45kW)

Materiały

Korpus pompy Żeliwo

Wirnik Żeliwo

Wał AISI 403

Uszczelnienie mechaniczne Po stronie wirnika: SiC/SiC/NBR
Po stronie silnika: Węgiel/Ceramika/NBR

Akcesoria



Autozłącze do zasprężania na rurze tłocznej

Str. 382 - Autozłącze do zasprężania na rurze tłocznej (QDC) dla DS, DVS, DML, DMLV, DL-DL W/C (z nożem tnącym)



Adaptory

Str. 382 - Zestaw szyn do opuszczania 2 DN50 rury prowadzące Adapter umożliwiający użycie zestawu szyn do opuszczania (QDC)

Str. 382 - Adapter kołnierza (Stal C40) JIS/DIN (DS, DVS, DL-DL W/C, DML, DMLV)

Str. 382 - Wspornik przewodnic Adapter (rura prowadząca) i kołnierz dla adaptera

DL

Pompy zatapialne do ścieków

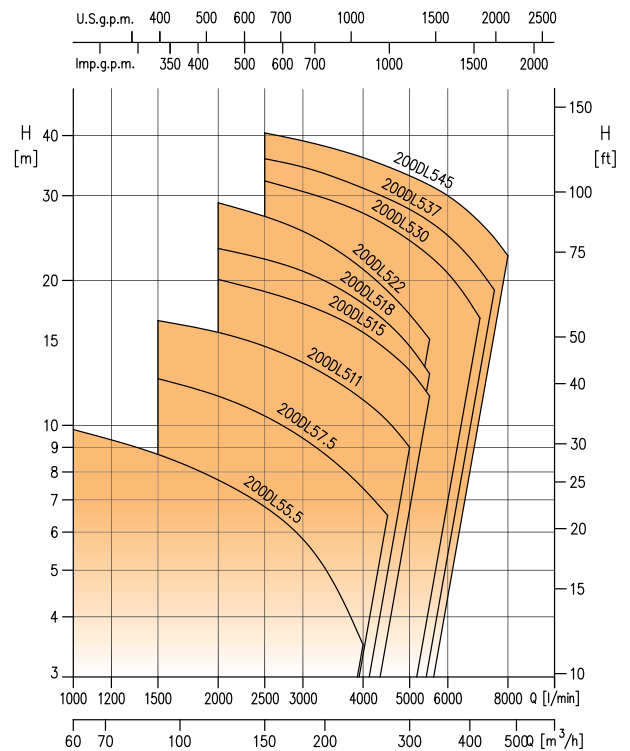
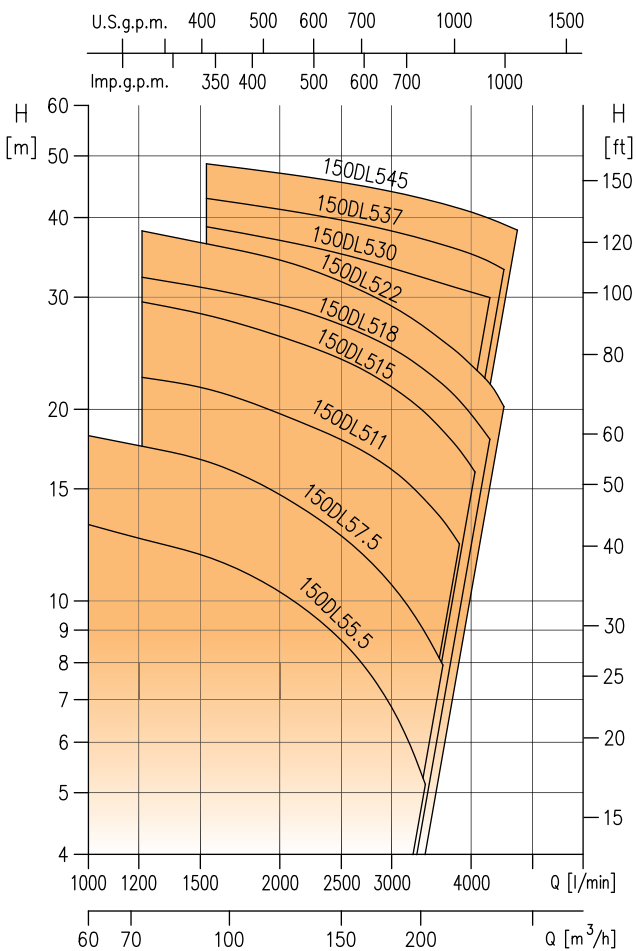
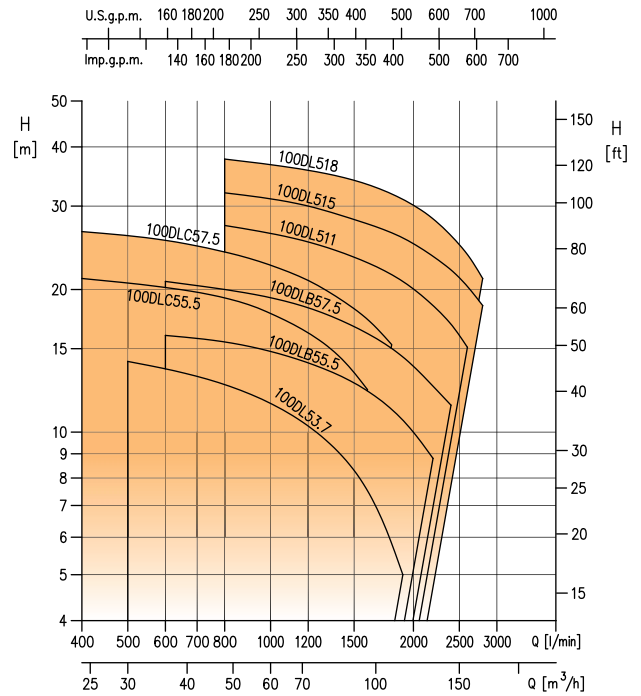
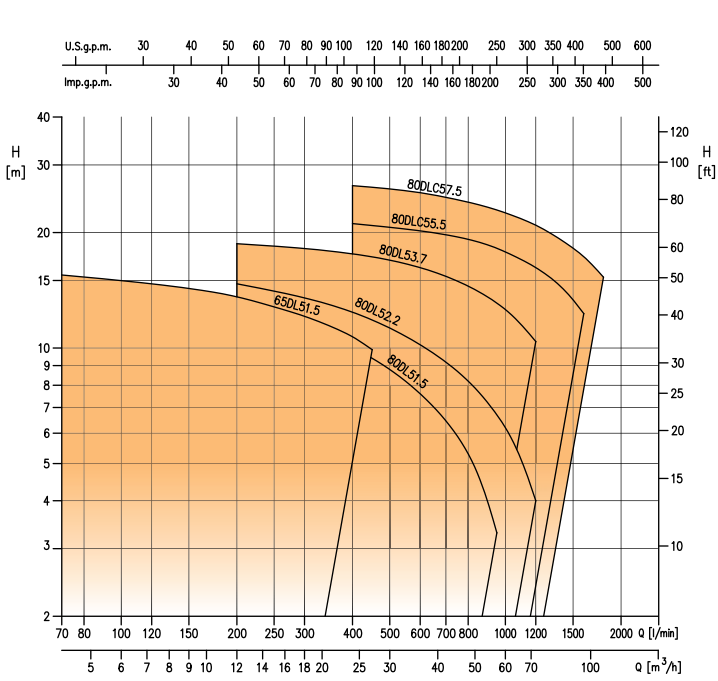

DL

DL



Pompy zatapialne do ścieków

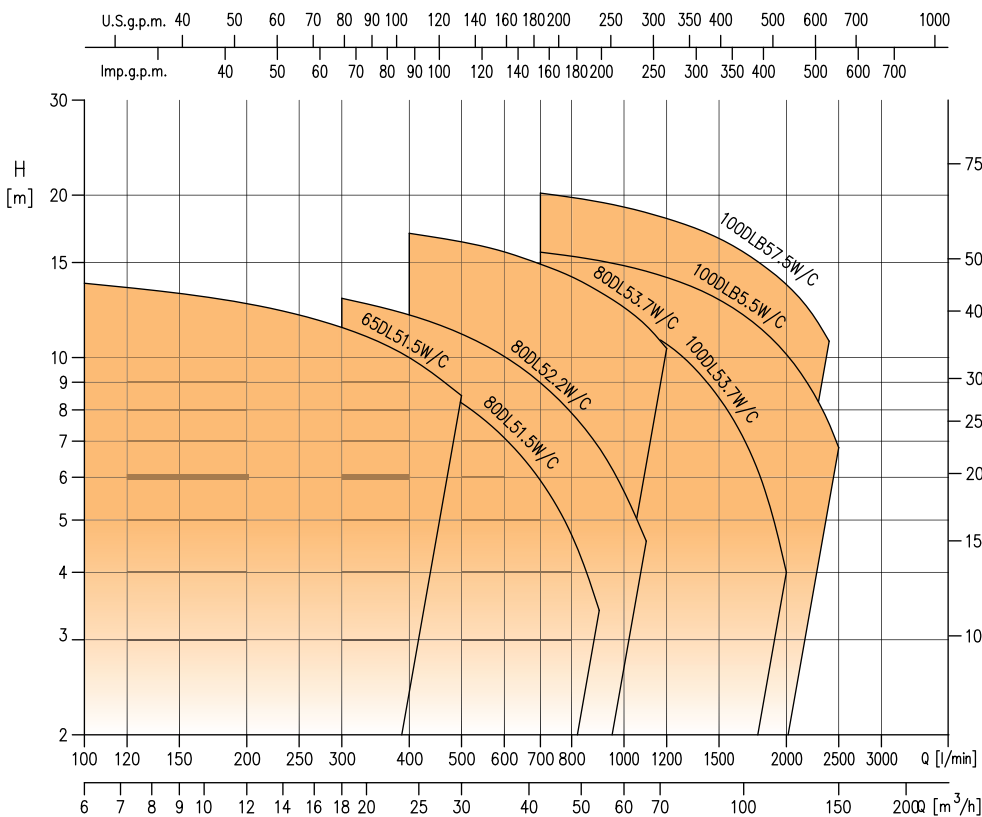
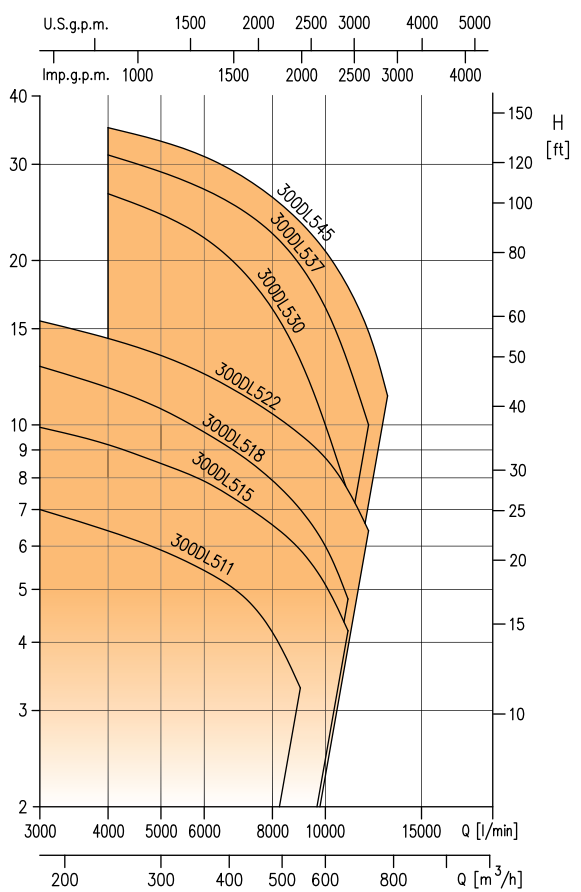
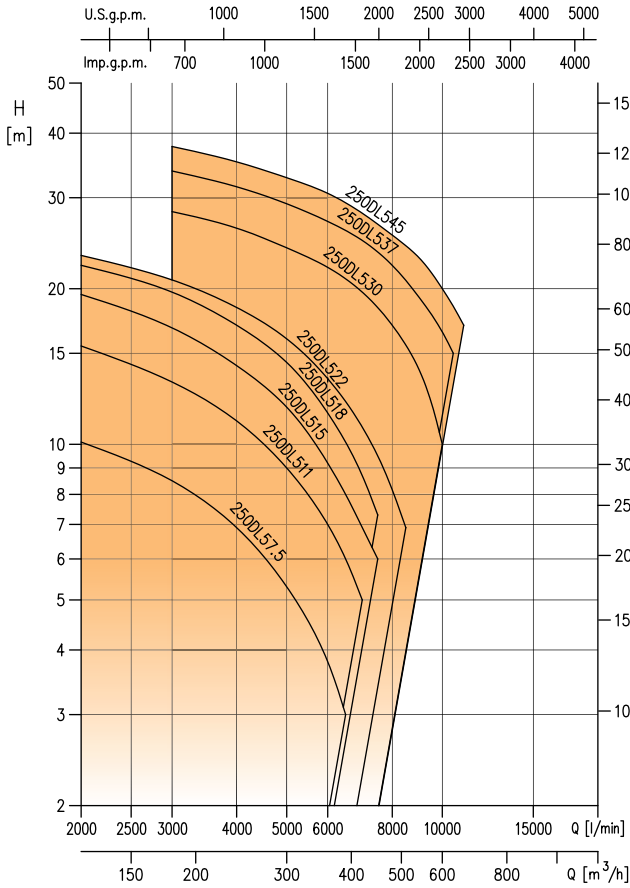

DL



Pompy zatapialne do ścieków

65-80DL Tabela typów

Model	HP	kW	Q=Wydajność														
			l/min	70	150	200	400	450	600	800	950	1000	1200	1400	1600	1800	
			m ³ /h	4	9	12	24	27	36	48	57	60	72	84	96	108	
			H=Wysokość podnoszenia [m]														
65DL51,5	2	1,5		15,5	14,3	13,6	10,7	9,9	-	-	-	-	-	-	-	-	-
80DL51,5	2	1,5		-	-	12,2	10,0	9,4	7,6	5,3	3,3	-	-	-	-	-	-
80DL52,2	3	2,2		-	-	14,7	12,4	11,8	10,2	8,2	6,7	6,2	4,0	-	-	-	-
80DL53,7	5	3,7		-	-	18,7	17,6	17,3	16,2	14,5	13,1	12,6	10,4	-	-	-	-
80DLC55,5	7,5	5,5		-	-	-	21,1	20,9	20,2	19,2	18,2	17,8	16,2	14,4	12,3	-	-
80DLC57,5	10	7,5		-	-	-	26,5	26,3	25,4	24,0	22,9	22,5	20,9	19,1	17,3	15,3	-

100DL Tabela typów

Model	HP	kW	Q=Wydajność														
			l/min	400	500	600	800	1200	1500	1600	1800	1900	2200	2400	2600	2800	
			m ³ /h	24	30	36	48	72	90	96	108	114	132	144	156	168	
			H=Wysokość podnoszenia [m]														
100DLC55,5	7,5	5,5		21,1	20,7	20,2	19,2	16,2	13,3	12,3	-	-	-	-	-	-	-
100DLC57,5	10	7,5		26,5	25,9	25,4	24,0	20,9	18,3	17,3	15,3	-	-	-	-	-	-
100DL53,7	5	3,7		-	14,1	13,6	12,6	10,3	8,3	7,5	5,9	5,0	-	-	-	-	-
100DLB55,5	7,5	5,5		-	-	16,0	15,5	14,0	12,7	12,2	11,1	10,6	8,8	-	-	-	-
100DLB57,5	10	7,5		-	-	20,8	20,0	18,3	16,7	16,1	15,1	15,0	12,5	11,4	-	-	-
100DL511	15	11		-	-	-	27,3	25,2	23,4	22,8	21,5	20,8	18,5	16,9	15,1	-	-
100DL515	20	15		-	-	-	32,0	30,0	28,1	27,6	26,4	25,7	23,5	22,0	20,3	18,5	-
100DL518,5	25	18,5		-	-	-	37,7	35,7	34,0	33,4	31,9	31,0	28,2	26,0	23,7	21,1	-

150DL Tabela typów

Model	HP	kW	Q=Wydajność														
			l/min	1000	1200	1500	2000	2500	3000	3200	3400	3500	3600	3800	4000	4200	4400
			m ³ /h	60	72	90	120	150	180	192	204	210	216	228	240	252	264
			H=Wysokość podnoszenia [m]														
150DL55,5	7,5	5,5		12,5	11,9	11,2	9,7	8,0	6,0	5,1	-	-	-	-	-	-	-
150DL57,5	10	7,5		17,0	16,4	15,2	13,6	11,6	9,5	8,6	7,7	-	-	-	-	-	-
150DL511	15	11		-	20,8	20,0	18,1	16,4	14,5	13,6	12,7	12,2	11,7	-	-	-	-
150DL515	20	15		-	27,0	25,8	23,7	21,7	19,4	18,4	17,3	16,8	16,2	15,0	-	-	-
150DL518,5	25	18,5		-	29,4	28,3	26,5	24,5	22,3	21,3	20,3	19,8	19,2	18,0	16,8	-	-
150DL522	30	22		-	34,5	33,0	30,9	28,4	25,8	24,7	23,6	23,0	22,4	21,2	20,5	18,8	-
150DL530	40	30		-	-	35,0	33,2	31,5	29,9	29,3	28,8	28,5	28,3	27,8	27,4	-	-
150DL537	50	37		-	-	38,6	37,0	35,5	34,1	33,5	32,9	32,6	32,3	31,7	31,0	30,2	-
150DL545	60	45		-	-	43,5	42,0	40,5	39,1	38,5	37,9	37,6	37,3	36,7	36,0	35,3	34,6

DL



Pompy zatapialne do ścieków

250DL Tabela typów

Model	HP	kW	Q=Wydajność														
			l/min	2000	3000	4000	5000	6000	6500	7000	7500	8000	8500	9000	10000	10500	11000
			m ³ /h	120	180	240	300	360	390	420	450	480	510	540	600	630	660
			H=Wysokość podnoszenia [m]														
250DL57.5	10	7,5		10,1	8,5	6,9	5,3	3,8	3,0	-	-	-	-	-	-	-	-
250DL511	15	11		15,5	13,2	11,1	9,0	7,0	6,0	5,0	-	-	-	-	-	-	-
250DL515	20	15		19,5	16,8	14,2	11,8	9,2	8,0	6,9	6,0	-	-	-	-	-	-
250DL518.5	25	18,5		22,2	19,7	17,0	14,4	11,5	10,1	8,7	7,3	-	-	-	-	-	-
250DL522	30	22		23,2	20,8	18,4	16,0	13,4	12,1	10,8	9,5	8,2	6,9	-	-	-	-
250DL530	40	30		-	28,2	26,2	24,0	22,0	20,9	19,7	18,4	17,0	15,6	14,0	10,0	-	-
250DL537	50	37		-	33,8	31,5	29,2	27,0	25,9	24,8	23,5	22,2	20,8	19,3	16,5	15,0	-
250DL545	60	45		-	37,7	35,2	32,8	30,6	29,3	28,0	26,7	25,4	24,2	23,0	20,0	18,5	17,0

300DL Tabela typów

Model	HP	kW	Q=Wydajność											
			l/min	3000	4000	5000	6000	7000	8000	9000	10000	11000	12000	13000
			m ³ /h	180	240	300	360	420	480	540	600	660	720	780
			H=Wysokość podnoszenia [m]											
300DL511	15	11		7,0	6,4	5,9	5,5	4,9	4,2	3,3	-	-	-	-
300DL515	20	15		9,9	9,2	8,5	8,0	7,2	6,6	5,9	5,1	4,2	-	-
300DL518.5	25	18,5		12,8	11,7	10,7	9,7	8,8	7,9	7,0	6,0	4,8	-	-
300DL522	30	22		15,5	14,4	13,4	12,4	11,4	10,5	9,6	8,7	7,6	6,4	-
300DL530	40	30		-	26,5	24,4	22,0	19,3	16,3	13,1	10,0	7,5	-	-
300DL537	50	37		-	31,2	29,2	27,0	24,8	22,4	19,6	16,4	13,0	10,0	-
300DL545	60	45		-	35,0	33,1	31,0	28,6	26,1	23,5	20,8	17,9	14,8	11,3

DL



Pompy zatapialne do ścieków

Trójfazowe 380-400-415V											
Model	Kod	Euro	HP	kW	obr/min	Pobór prądu [A]			Przelot [mm]	DNM	Masa [kg]
						380 V	400 V	415 V			
65DL51,5	1545500000	1.319,00	2	1,5	1450	1,5	3,9	4,1	46	65	52,0
80DL51,5	1545500001	1.324,00	2	1,5	1450	1,5	3,9	4,1	46	80	55,0
80DL52,2	1545500002	1.461,00	3	2,2	1450	2,2	5,2	5,2	46	80	67,0
80DL53,7	1545500003	1.637,00	5	3,7	1450	3,7	8,3	7,6	46	80	75,0
80DLC55,5	1545500004	1.668,00	7,5	5,5	1450	5,5	11,3	10,7	46	80	134,0
80DLC57,5	1545500005	2.811,00	10	7,5	1450	7,5	15,5	14,8	46	80	148,0
100DLC55,5	1545500006	2.724,00	7,5	5,5	1450	5,5	11,3	10,7	46	100	134,0
100DLC57,5	1545500007	2.935,00	10	7,5	1450	7,5	15,5	14,8	46	100	148,0
100DL53,7	1545500008	1.768,00	5	3,7	1450	3,7	8,3	7,6	57	100	79,0
100DLB55,5	1545500009	2.811,00	7,5	5,5	1450	5,5	11,3	10,7	57	100	123,0
100DLB57,5	1545500010	3.016,00	10	7,5	1450	7,5	15,5	14,8	57	100	141,0
100DL511	1545500011	3.754,00	15	11	1450	11	21,5	21	57	100	180,0
100DL515	1545500012	5.227,00	20	15	1450	15	28,5	27	57	100	230,0
100DL518,5	1545500013	7.909,00	25	18,5	1450	18,5	35	34	57	100	285,0
150DL55,5	1545500014	3.493,00	7,5	5,5	1450	5,5	11,3	10,7	68	150	146,0
150DL57,5	1545500015	3.796,00	10	7,5	1450	7,5	15,5	14,8	68	150	158,0
150DL511	1545500016	4.981,00	15	11	1450	11	21,5	21	68	150	199,0
150DL515	1545500017	5.684,00	20	15	1450	15	28,5	27	68	150	237,0
150DL518,5	1545500018	8.305,00	25	18,5	1450	18,5	35	34	68	150	300,0
150DL522	1545500019	10.808,00	30	22	1450	22	42	40	68	150	325,0
150DL530	1545500122	12.105,00	40	30	1450	30	58	58,5	76	150	350,0
150DL537	1545500123	14.346,00	50	37	1450	37	72,5	73,5	76	150	350,0
150DL545	1545500124	15.620,00	60	45	1450	45	87,5	88,5	76	150	350,0
200DL55,5	1545500020	4.098,00	7,5	5,5	1450	5,5	11,3	10,7	73	200	160,0
200DL57,5	1545500021	4.310,00	10	7,5	1450	7,5	15,5	14,8	73	200	176,0
200DL511	1545500022	5.391,00	15	11	1450	11	21,5	21	73	200	212,0
200DL515	1545500023	6.001,00	20	15	1450	15	28,5	27	73	200	260,0
200DL518,5	1545500024	8.699,00	25	18,5	1450	18,5	35	34	73	200	305,0
200DL522	1545500025	11.556,00	30	22	1450	22	42	40	73	200	330,0
200DL530	1545500125	13.226,00	40	30	1450	30	58	58,5	76	200	350,0
200DL537	1545500126	15.671,00	50	37	1450	37	72,5	73,5	76	200	370,0
200DL545	1545500127	17.215,00	60	45	1450	45	87,5	88,5	76	200	370,0
250DL57,5	1545500026	4.735,00	10	7,5	1450	7,5	15,5	14,8	79	250	260,0
250DL511	1545500027	5.914,00	15	11	1450	11	21,5	21	79	250	320,0
250DL515	1545500028	6.766,00	20	15	1450	15	28,5	27	79	250	380,0
250DL518,5	1545500029	10.417,00	25	18,5	1450	18,5	35	34	79	250	420,0
250DL522	1545500030	12.659,00	30	22	1450	22	42	40	79	250	440,0
250DL530	1545500128	15.171,00	40	30	1450	30	58	58,5	76	250	458,0
250DL537	1545500129	16.910,00	50	37	1450	37	72,5	73,5	76	250	522,0
250DL545	1545500130	18.040,00	60	45	1450	45	87,5	88,5	76	250	540,0
300DL511	1545500031	7.556,00	15	11	1450	11	21,5	21	88	300	365,0
300DL515	1545500032	8.638,00	20	15	1450	15	28,5	27	88	300	395,0
300DL518,5	1545500033	11.818,00	25	18,5	1450	18,5	35	34	88	300	440,0
300DL522	1545500034	14.280,00	30	22	1450	22	42	40	88	300	465,0
300DL530	1545500131	15.649,00	40	30	1450	30	58	58,5	76	300	458,0
300DL537	1545500132	17.736,00	50	37	1450	37	72,5	73,5	76	300	522,0
300DL545	1545500133	19.225,00	60	45	1450	45	87,5	88,5	76	300	540,0

Rozruch bezpośredni dla modeli do 7,5kW, rozruch gwiazda/trójkąt dla modeli od 11kW wzwyż

DL



Pompy zatapialne do ścieków

Trójfazowe 380-400-415V											
Model	Kod	Euro	HP	kW	obr/min	Pobór prądu [A]			Przelot [mm]	DNM	Masa [kg]
						380 V	400 V	415 V			
150DL530 (*)	1545500134	13.766,00	40	30	1450	59	58	58,5	76	150	430,0
150DL537 (*)	1545500135	16.313,00	50	37	1450	72,5	72,5	73,5	76	150	430,0
150DL545 (*)	1545500136	17.763,00	60	45	1450	88	87,5	88,5	76	150	430,0
200DL530 (*)	1545500143	14.222,00	40	30	1450	59	58	58,5	76	200	430,0
200DL537 (*)	1545500144	16.851,00	50	37	1450	72,5	72,5	73,5	76	200	450,0
200DL545 (*)	1545500145	18.509,00	60	45	1450	88	87,5	88,5	76	200	450,0
250DL530 (**)	1545500140	16.827,00	40	30	1450	59	58	58,5	76	250	658,0
250DL537 (**)	1545500141	19.047,00	50	37	1450	72,5	72,5	73,5	76	250	722,0
250DL545 (**)	1545500142	20.673,00	60	45	1450	88	87,5	88,5	76	250	740,0
300DL530 (*)	1545500137	16.313,00	40	30	1450	59	58	58,5	76	300	658,0
300DL537 (*)	1545500138	18.183,00	50	37	1450	72,5	72,5	73,5	76	300	722,0
300DL545 (*)	1545500139	19.399,00	60	45	1450	88	87,5	88,5	76	300	740,0

Rozruch bezpośredni dla modeli do 7,5kW, rozruch gwiazda/trójkąt dla modeli od 11kW wzwyż

(*) Pompa dostarczana z QDC

(**) Pompa dostarczana z QDC i reduktorem

DL W/C



Pompy zatapialne do ścieków z nożem tnącym

Żeliwne pompy zatapialne z nożem tnącym dostępne w szerokiej gamie z różnymi typami wirników, takimi jak: otwarty, jednokanałowy z funkcją cięcia, otwarty lub półotwarty zapobiegający zatykaniu pompy. Nadają się one do pompowania ścieków zawierających cząstki stałe i włókniste i oferowane są w szerokiej gamie mocy (do 45 kW) i w wersjach o różnych średnicach wlotu.



Możliwość stosowania w stacjonarnych i mobilnych instalacjach



Wirnik dwukanałowy otwarty



Wirnik jednokanałowy otwarty z funkcją cięcia



Zapobiegający zatykaniu, półotwarty wirnik

Akcesoria



Autozłącze do zasprężania na rurze tłocznej

Str. 382 - Autozłącze do zasprężania na rurze tłocznej (QDC) dla DS, DVS, DML, DMLV, DL-DL W/C (z nożem tnącym)



Adaptory

Str. 382 - Zestaw szyn do opuszczania 2 DN50 rury prowadzące Adapter umożliwiający użycie zestawu szyn do opuszczania (QDC)

Str. 382 - Adapter kołnierza (Stal C40) JIS/DIN (DS, DVS, DL-DL W/C, DML, DMLV)

Str. 382 - Wspornik prowadnic Adapter (rura prowadząca) i kołnierz dla adaptera

Dane techniczne

Maks. zanurzenie	7 m
Maks. temperatura cieczy	40 °C
Maks. dł. ciąż włóknistych:	195 mm (65DLW/C) 240 mm (80DLW/C) 300 mm (100DLW/C)
Maks. średnica ciąż stałych	35 mm (65DLW/C) 50 mm (80DLW/C) 60 mm (100DLB W/C)
Bieguny	4
Klasa izolacji	F
Stopień ochrony	IP68
Napięcie	Trójfazowe 380-415±10% (1,5÷7,5kW)

Materiały

Korpus pompy	Żeliwo
Wirnik	Żeliwo
Wał	AISI 403
Uszczelnienie mechaniczne	Po stronie wirnika: SiC/SiC/NBR Po stronie silnika: Węgiel/Ceramika/NBR

DL W/C



Pompy zatapialne do ścieków z nożem tnącym

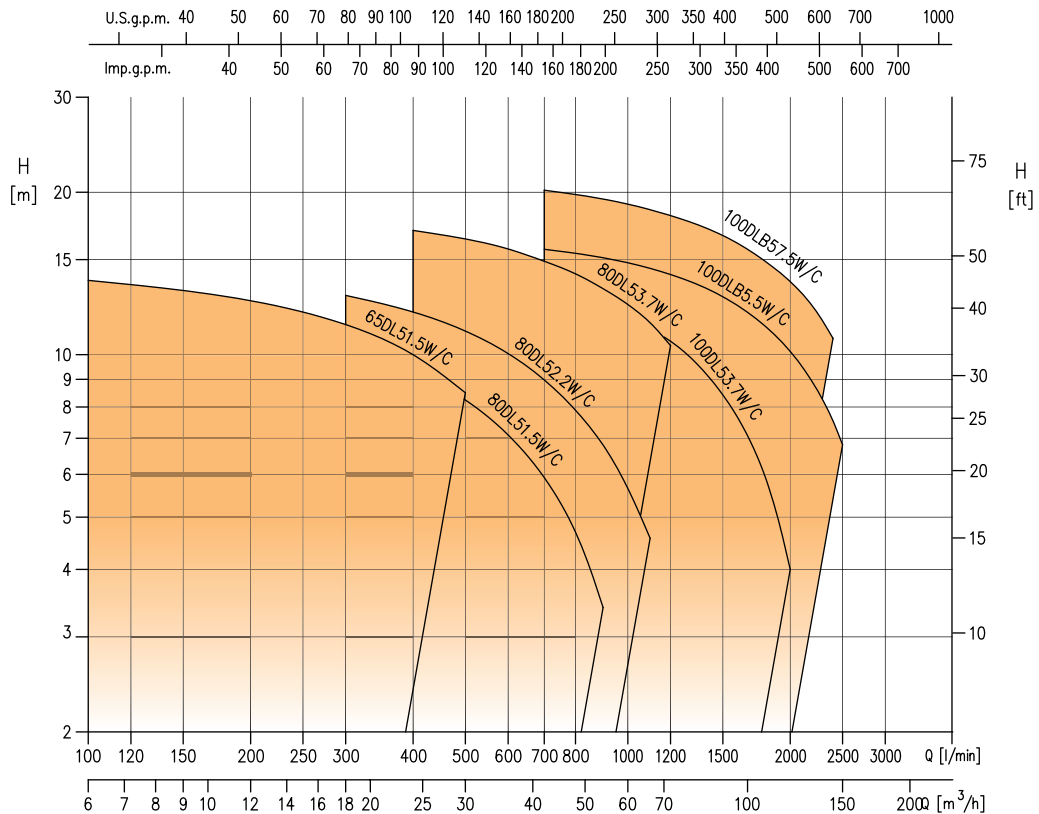

DL W/C Tabela typów

Model	HP	kW	Q=Wydajność																
			l/min	100	250	300	400	500	700	900	1000	1100	1200	1400	1600	2000	2400	2500	
			m³/h	6	15	18	24	30	42	54	60	66	72	84	96	120	144	150	
			H=Wysokość podnoszenia [m]																
65DL51.5 W/C	2	1,5	13,7	12,0	11,4	10,0	8,5	-	-	-	-	-	-	-	-	-	-	-	
80DL51.5 W/C	2	1,5	-	10,7	10,3	9,3	8,2	5,9	3,4	-	-	-	-	-	-	-	-	-	
80DL52.2 W/C	3	2,2	-	-	12,9	12,0	11,1	9,0	6,8	5,7	4,6	-	-	-	-	-	-	-	
80DL53.7 W/C	5	3,7	-	-	-	17,0	16,4	14,9	13,4	12,6	11,6	10,4	-	-	-	-	-	-	
100DL53.7 W/C	5	3,7	-	-	-	-	14,1	13,1	12,2	11,7	11,2	10,6	9,2	7,6	4,0	-	-	-	
100DLB55.5 W/C	7,5	5,5	-	-	-	-	-	15,7	15,1	14,8	14,5	14,1	13,3	12,3	10,1	7,5	6,8	-	
100DLB57.5 W/C	10	7,5	-	-	-	-	-	20,2	19,4	19,0	18,6	18,1	17,2	16,1	13,7	10,7	-	-	

Trójfazowe 380-400-415V

Model	Kod	Euro	HP	kW	obr/min	Pobór prądu [A]			Przelot [mm]	DNM	Masa [kg]
						380 V	400 V	415 V			
65DL51.5 W/C	1545500047	1.323,00	2	1,5	1450	4,1	3,9	4,1	46	65	52
80DL51.5 W/C	1545500048	1.329,00	2	1,5	1450	4,1	3,9	4,1	46	80	55
80DL52.2 W/C	1545500049	1.436,00	3	2,2	1450	5,7	5,2	5,2	46	80	67
80DL53.7 W/C	1545500050	1.632,00	5	3,7	1450	8,4	8,3	7,6	46	80	75
100DL53.7 W/C	1545500051	2.075,00	5	3,7	1450	11,7	11,3	10,7	57	100	79
100DLB55.5 W/C	1545500052	3.151,00	7,5	5,5	1450	16,4	15,5	14,8	57	100	123
100DLB57.5 W/C	1545500053	3.597,00	10	7,5	1450	11,7	11,3	10,7	57	100	141

DRD



Pompy zatapialne do ścieków z wirnikiem wielokanałowym

Żeliwne pompy zatapialne z wirnikiem dwu- lub trzykanałowym. Dostępne są wyłącznie w wersji trójfazowej. Są one przeznaczone do pompowania ścieków lub wody z zawartością frakcji stałych w instalacjach ściekowych, zarówno mieszkalnych, jak i przemysłowych oraz do pompowania cieczy z zawartością substancji włóknistych lub cząstek stałych oraz do opróżniania zbiorników.



Możliwość stosowania w stacjonarnych i mobilnych instalacjach



Wirnik wielokanałowy

Materiały

Korpus pompy	Żeliwo
Wirnik	Żeliwo
Wał	AISI 420B

Uszczelnienie mechaniczne Po stronie wirnika: SiC/SiC/NBR
Po stronie silnika: Węgiel/Ceramika/NBR

Dane techniczne

Maks. zanurzenie	20 m
Maks. temperatura cieczy	40 °C
Maks. średnica ciał stałych	30÷140mm
Bieguny	2, 4, 6, 8
Klasa izolacji	H
Stopień ochrony	IP68
Napięcie	Trójfazowe 400/690V ±10%

Akcesoria



Adaptory

Str. 382 - **Zestaw szyn do opuszczania 2 DN50 rury prowadzące**
Adapter umożliwiający użycie zestawu szyn do opuszczania (QDC)

Str. 382 - **Wspornik prowadnic**
Adapter (rura prowadząca) i kołnierz dla adaptera



Akcesoria różne

Str. 382 - **DMLF-DMLVF-DSF-DRD-DRS Akcesoria**

- QDC – Autozłącze do zasprężania na rurze tłocznej
- Kolano dla strony tłocznej
- Statyw
- Kołnierz gwintowany

DRD



Pompy zatapialne do ścieków z wirnikiem wielokanałowym

DRD

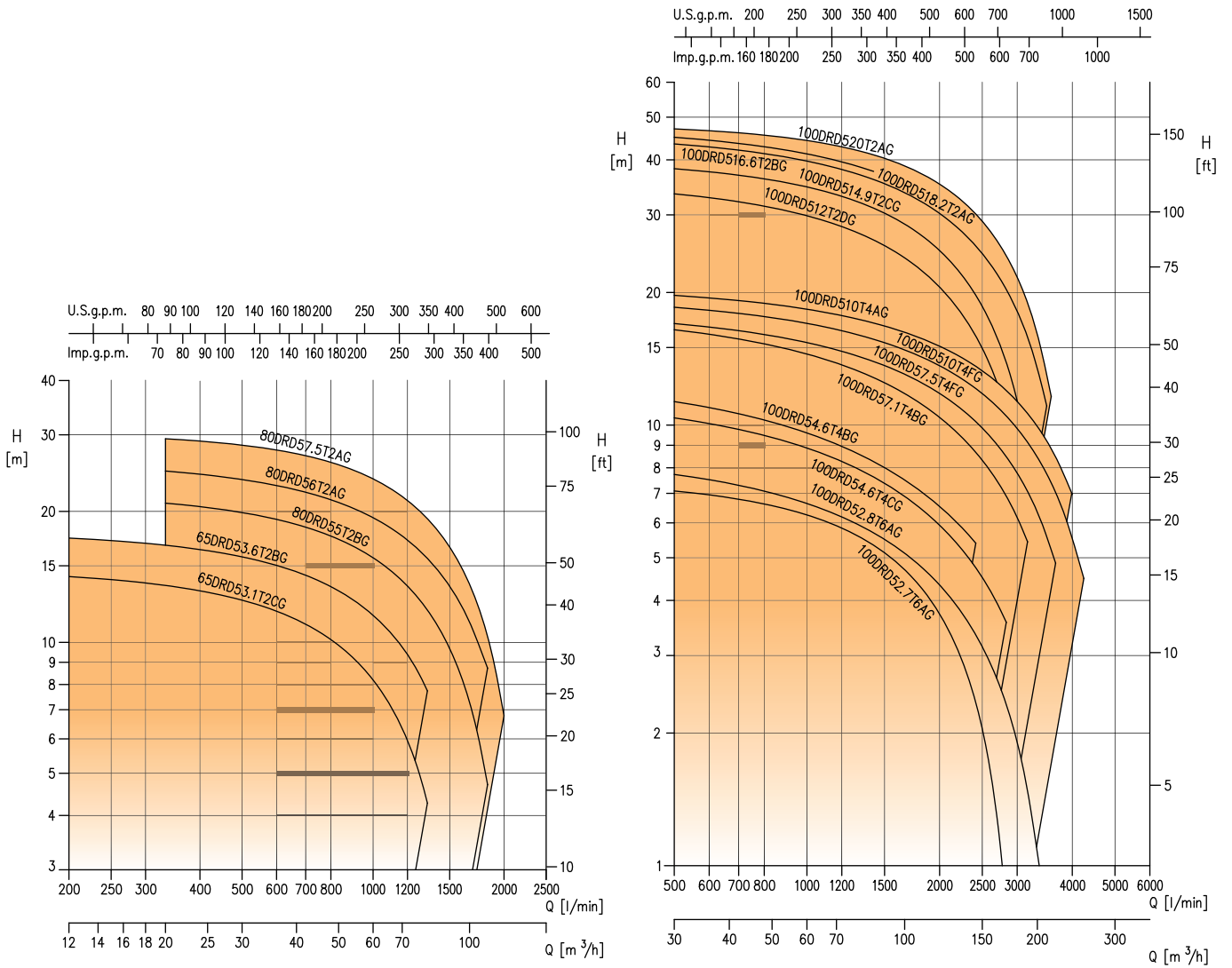

DRD



Pompy zatapialne do ścieków z wirnikiem wielokanałowym

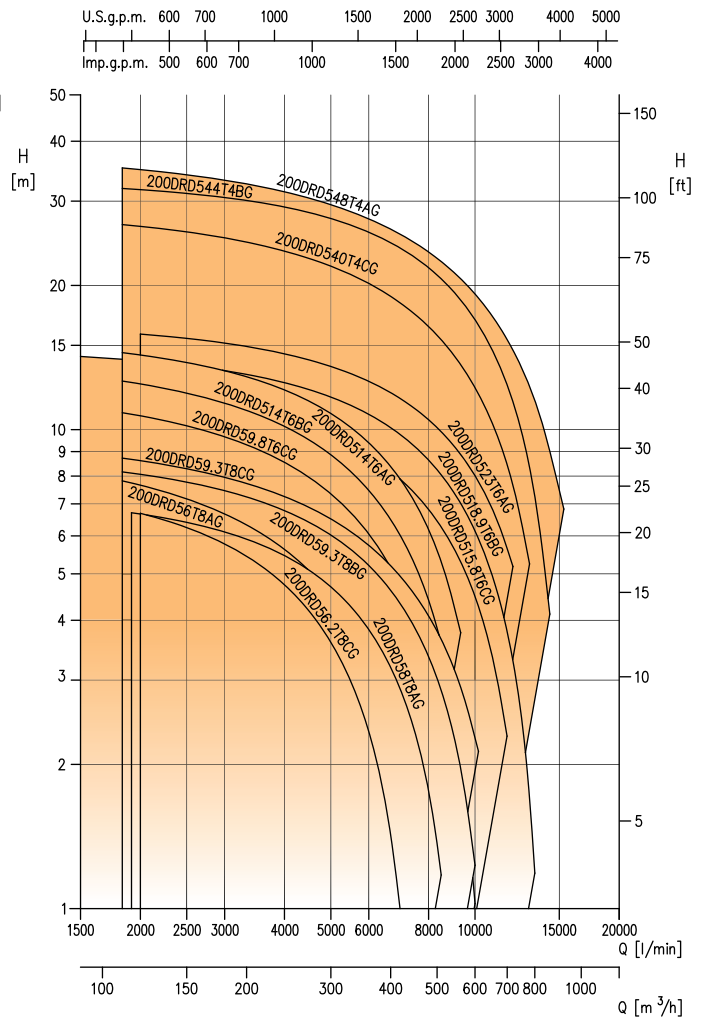
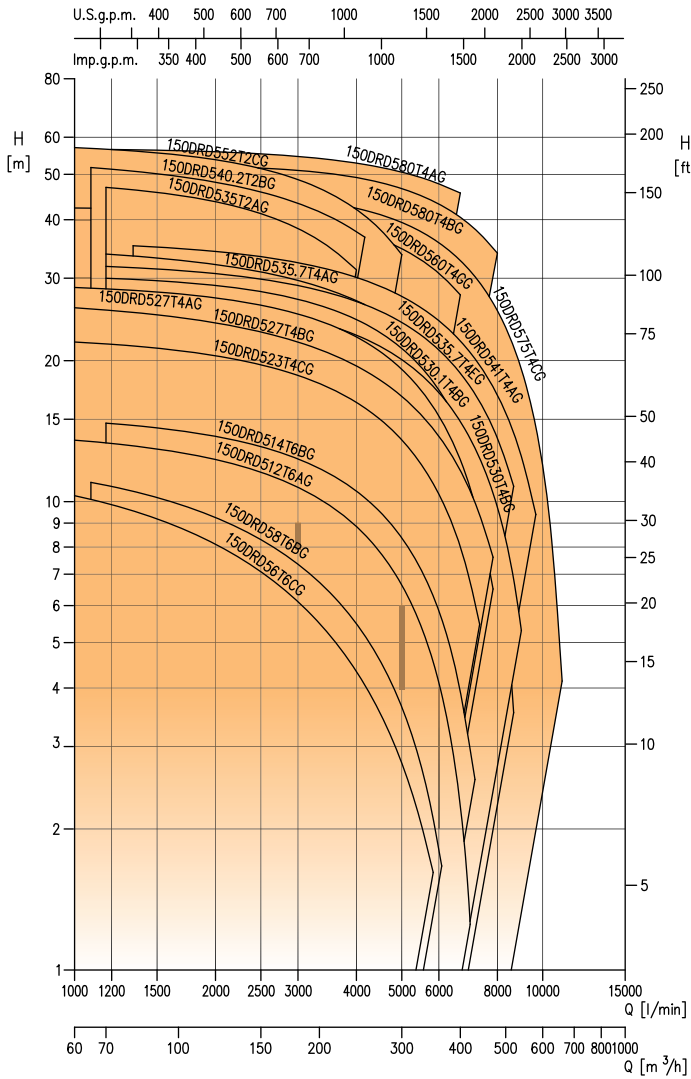

DRD

DRD



Pompy zatapialne do ścieków z wirnikiem wielokanałowym

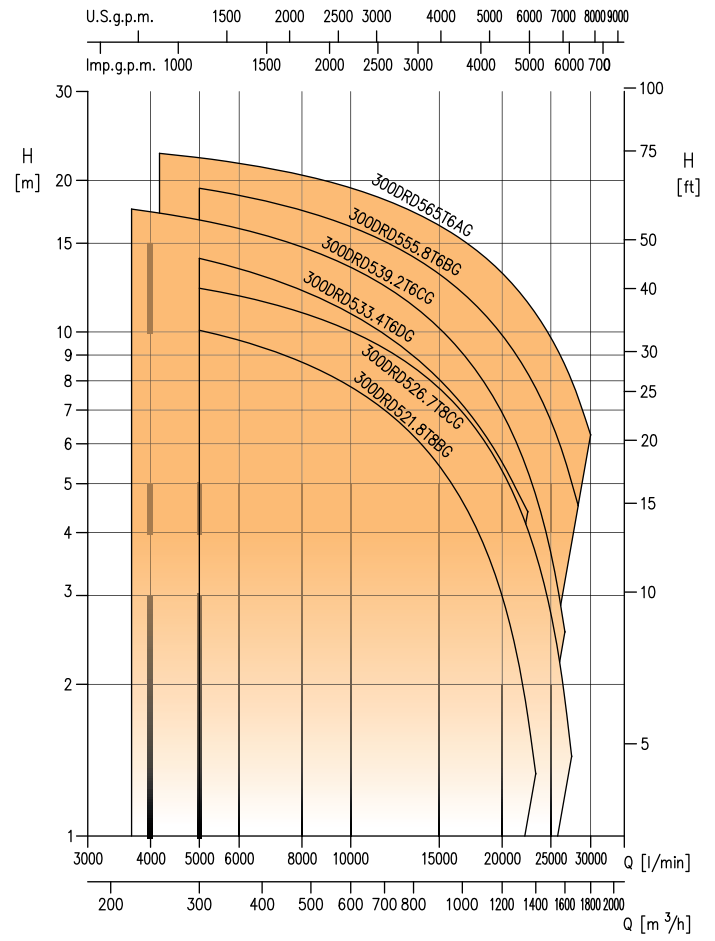
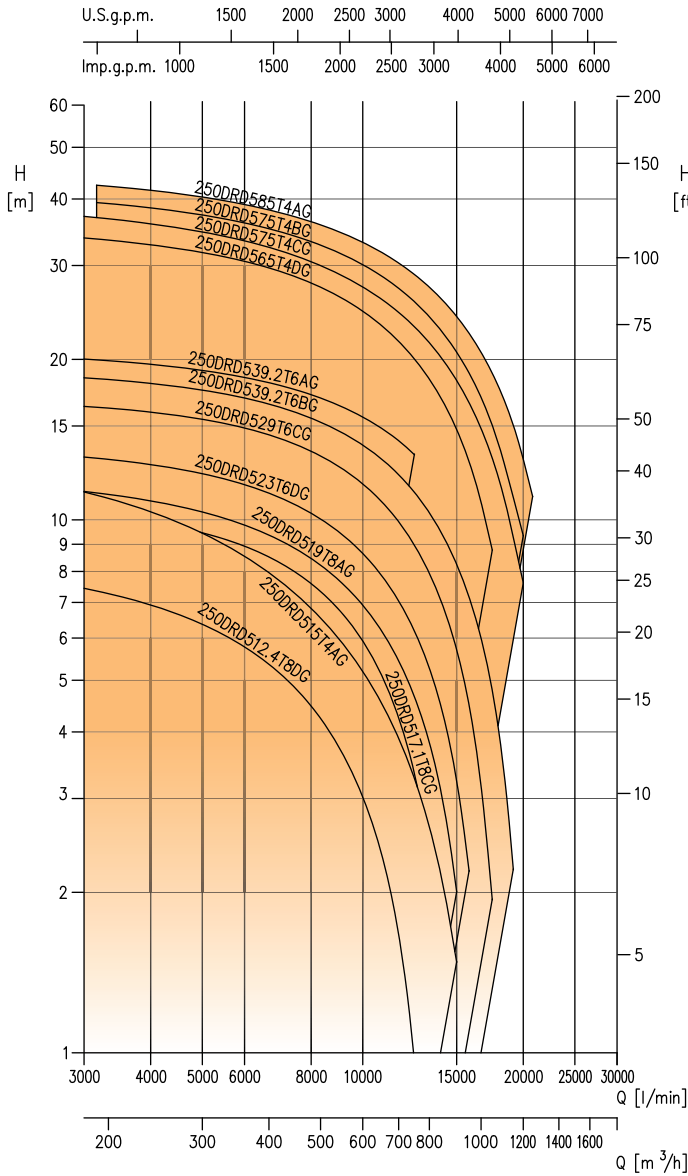

DRD



Pompy zatapialne do ścieków z wirnikiem wielokanałowym

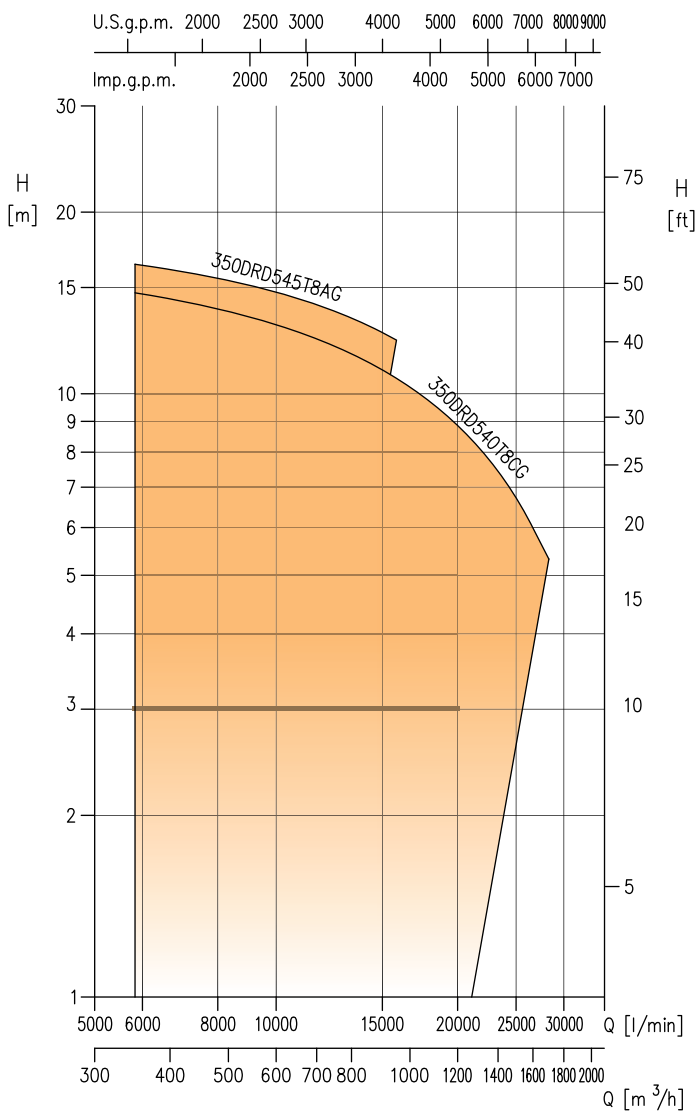

DRD



Pompy zatapialne do ścieków z wirnikiem wielokanałowym

65-80DRD Tabela typów

Model	HP	kW	Q=Wydajność						
			l/min m³/h	200 12	333 20	833 50	1333 80	1833 110	2000 120
H=Wysokość podnoszenia [m]									
65DRD53.1T2CG	4,2	3,1		14,2	13,5	9,8	4,3	-	-
65DRD53.6T2BG	4,8	3,6		17,4	16,7	13,1	7,8	-	-
80DRD55T2BG	6,7	5		-	20,9	17,3	11,9	4,7	-
80DRD56T2AG	8	6		-	24,8	21	15,6	8,7	-
80DRD57.5T2AG	10,1	7,5		-	29,4	25,6	19,2	10,3	6,8

100DRD Tabela typów

Model	HP	kW	Q=Wydajność													
			l/min m³/h	500 30	833 50	1417 85	2417 145	2833 170	3000 180	3167 190	3333 200	3500 210	3583 215	3667 220	4000 240	4250 255
H=Wysokość podnoszenia [m]																
100DRD52.7T6AG	3,6	2,7		7,1	6,6	5,3	2,3	0,8	-	-	-	-	-	-	-	-
100DRD52.8T6AG	3,8	2,8		7,7	7	5,7	3,3	2,3	1,9	1,5	1,1	-	-	-	-	-
100DRD54.6T4CG	6,2	4,6		10,4	9,4	7,6	4,7	3,6	-	-	-	-	-	-	-	-
100DRD54.6T4BG	6,2	4,6		11,3	10,2	8,3	5,4	-	-	-	-	-	-	-	-	-
100DRD57.1T4BG	9,5	7,1		16,5	15,2	12,5	8,3	6,9	6,2	5,5	4,7	-	-	-	-	-
100DRD57.5T4FG	10,1	7,5		17	15,9	13,7	9,8	8,5	7,8	7,1	6,3	5,6	5,2	4,9	-	-
100DRD510T4FG	13,4	10		18,5	15,4	11,8	10,5	9,8	9,1	8,5	7,7	7,4	7	5,6	4,4	-
100DRD510T4AG	13,4	10		19,7	18,8	16,8	13,3	12	11,3	10,6	9,9	9,2	8,8	8,5	7	-
100DRD512T2DG	16,1	12		33,5	31,2	26,3	15,9	10,8	8,6	-	-	-	-	-	-	-
100DRD514.9T2CG	20,0	14,9		38,2	36	31,1	19,7	13,9	11,3	8,7	6	-	-	-	-	-
100DRD516.6T2BG	22,3	16,6		43,5	41	36,1	25,5	20,3	18,1	15,8	13,5	11,1	-	-	-	-
100DRD518.2T2AG	24,4	18,2		45	42,5	37,7	-	-	-	-	-	-	-	-	-	-
100DRD520T2AG	26,8	20		47	45,5	41	30,1	24,2	21,7	18,9	16,1	13,1	11,6	-	-	-

150DRD Tabela typów

Model	HP	kW	Q=Wydajność																				
			l/min m³/h	1000 60	1083 65	1167 70	1333 80	2667 160	4000 240	4167 250	5000 300	5833 350	6083 365	6667 400	7000 420	7167 430	7333 440	7833 470	8000 480	8667 520	9000 540	9667 580	11000 660
H=Wysokość podnoszenia [m]																							
150DRD56T6CG	8,0	6		10,3	10,1	9,9	9,6	8,8	8,3	7,8	7,2	6,6	6,0	5,4	4,8	4,2	3,6	3,0	2,4	1,8	1,2	0,6	0,0
150DRD58T6BG	10,7	8		-	11	10,8	10,5	9,8	9,2	8,6	8,0	7,4	6,8	6,2	5,6	5,0	4,4	3,8	3,2	2,6	2,0	1,4	0,8
150DRD512T6AG	16,1	12		13,5	13,5	13,4	13,2	11,3	10,8	10,2	9,6	9,0	8,4	7,8	7,2	6,6	6,0	5,4	4,8	4,2	3,6	3,0	2,4
150DRD514T6BG	18,8	14		-	-	14,7	14,5	12,9	12,5	11,9	11,3	10,7	10,1	9,5	8,9	8,3	7,7	7,1	6,5	5,9	5,3	4,7	4,1
150DRD523T4CG	30,8	23		21,9	21,8	21,7	21,5	19,3	18,8	18,2	17,6	17,0	16,4	15,8	15,2	14,6	14,0	13,4	12,8	12,2	11,6	11,0	10,4
150DRD527T4BG	36,2	27		26	25,8	25,7	25,4	22,7	22,2	21,6	21,0	20,4	19,8	19,2	18,6	18,0	17,4	16,8	16,2	15,6	15,0	14,4	13,8
150DRD527T4AG	36,2	27		28,7	28,6	28,5	28,3	25,9	25,4	24,8	24,2	23,6	23,0	22,4	21,8	21,2	20,6	20,0	19,4	18,8	18,2	17,6	17,0
150DRD530T4BG	40,2	30		-	-	27,5	27,4	25,4	24,9	24,3	23,7	23,1	22,5	21,9	21,3	20,7	20,1	19,5	18,9	18,3	17,7	17,1	16,5
150DRD530T4AG	40,2	30		-	-	30	29,8	27,8	27,3	26,7	26,1	25,5	24,9	24,3	23,7	23,1	22,5	21,9	21,3	20,7	20,1	19,5	18,9
150DRD535T2AG	46,9	35		-	-	47	46,5	40,5	31,2	-	-	-	-	-	-	-	-	-	-	-	-	-	-
150DRD535.7T4EG	47,9	35,7		-	-	31,8	31,7	29,6	26,8	26,3	24,1	21,6	20,8	18,8	17,6	17	16,3	14,4	13,7	10,8	-	-	-
150DRD535.7T4AG	47,9	35,7		-	-	33,8	30,5	26,9	26,4	23,6	21,9	-	-	-	-	-	-	-	-	-	-	-	-
150DRD540.2T2BG	53,9	40,2		-	51,7	51,4	50,8	45	37,7	36,7	-	-	-	-	-	-	-	-	-	-	-	-	-
150DRD541T4AG	55,0	41		-	-	-	35,3	33	30,1	29,7	27,4	24,9	24,1	22	20,8	20,2	19,6	17,6	16,9	14	12,5	9,4	-
150DRD552T2CG	69,7	52		57	56,8	56,6	56,1	50,6	42	40,8	33,7	-	-	-	-	-	-	-	-	-	-	-	-
150DRD560T4GG	80,5	60		42,5	42,5	42,5	42	41	37,8	37,3	34,7	31,4	30,4	27,6	-	-	-	-	-	-	-	-	-
150DRD575T4CG	100,6	75		-	-	-	45,5	45	42,5	42	39,5	36,4	35,4	32,7	31,1	30,2	29,4	26,6	25,6	21,4	19,2	14,4	3,8
150DRD580T4BG	107,3	80		52	52	52	52	51,5	49	49	48,5	44	43	40,5	39	38,2	37,4	34,8	33,9	-	-	-	-
150DRD580T4AG	107,3	80		-	-	56,5	55	53	52,5	50,5	49	48	47,5	45,5	-	-	-	-	-	-	-	-	-

DRD



Pompy zatapialne do ścieków z wirnikiem wielokanałowym

200DRD Tabela typów

Model	HP	kW	Q=Wydajność																		
			l/min	1667	1833	1917	2000	4500	7000	7667	8500	9167	9333	10000	10167	11667	12000	13000	13333	14333	15333
			m³/h	100	110	115	120	270	420	460	510	550	560	600	610	700	720	780	800	860	920
H=Wysokość podnoszenia [m]																					
200DRD56T8AG	8	6	-	-	-	7,7	7,7	5,1	2,2	1,3	-	-	-	-	-	-	-	-	-	-	
200DRD56.2T8CG	8,3	6,2	-	-	-	6,7	4,2	1	-	-	-	-	-	-	-	-	-	-	-	-	
200DRD58T8AG	10,7	8	-	6,7	6,7	6,7	5,1	2,9	2,1	1,2	-	-	-	-	-	-	-	-	-	-	
200DRD59.3T8CG	12,5	9,3	-	8,2	8,1	8,1	6,4	4,3	3,7	2,9	2,2	1,8	1,2	1	-	-	-	-	-	-	
200DRD59.3T8BG	12,5	9,3	-	8,7	8,7	8,6	6,9	4,9	4,4	3,6	3,1	2,7	2,3	-	-	-	-	-	-	-	
200DRD59.8T6CG	13,1	9,8	-	10,9	10,8	10,7	8	4,7	3,7	2,5	1,4	-	-	-	-	-	-	-	-	-	
200DRD514T6BG	18,8	14	-	12,6	12,5	12,5	9,5	6	4,9	3,6	2,4	1,8	1	-	-	-	-	-	-	-	
200DRD514T6AG	18,8	14	-	14,5	14,4	14,3	11,5	7,8	6,7	5,3	4,1	3,5	-	-	-	-	-	-	-	-	
200DRD515.8T6CG	21,2	15,8	-	12	11,9	11,9	10,1	7,9	7,2	6,3	5,5	5,3	4,5	4,3	2,3	-	-	-	-	-	
200DRD518.9T6BG	25,3	18,9	14,1	14	14	13,9	12,1	9,7	9	8	7,2	7	6,1	5,9	3,8	3,3	1,7	1,2	-	-	
200DRD523T6AG	30,8	23	-	-	-	15,8	14	11,6	10,9	9,9	9,1	8,9	8	7,8	5,7	5,2	-	-	-	-	
200DRD540T4CG	53,6	40	-	26,8	26,7	26,6	22,8	18,4	17,1	15,4	14	13,7	12,2	11,9	8,5	7,7	5,2	-	-	-	
200DRD544T4BG	59	44	-	31,9	31,8	31,7	28,4	23,9	22,5	20,6	19,1	18,7	17	16,5	12,4	11,4	8,4	7,3	4	-	
200DRD548T4AG	64,4	48	-	35,2	35,1	34,9	30,4	25,5	24,2	22,4	21	20,7	19,2	18,8	15,4	14,7	12,3	11,5	9,1	6,6	

250DRD Tabela typów

Model	HP	kW	Q=Wydajność														
			l/min	3000	3167	5000	8333	12500	12667	14000	15000	15833	17500	19167	19833	20000	20833
			m³/h	180	190	300	500	750	760	840	900	950	1050	1150	1190	1200	1250
H=Wysokość podnoszenia [m]																	
250DRD515T4AG	20,1	15	11,3	11,1	9,4	6,3	3,3	3,1	2,2	1,5	-	-	-	-	-	-	
250DRD512.4T8DG	16,6	12,4	7,4	7,4	6,4	4	1	0,8	-	-	-	-	-	-	-	-	
250DRD517.1T8CG	22,9	17,1	10,3	10,2	9,5	7,1	3,3	3,1	1,5	-	-	-	-	-	-	-	
250DRD519T8AG	25,5	19	11,3	11,2	10,3	8	4,7	4,5	3,1	2	-	-	-	-	-	-	
250DRD523T6DG	30,8	23	13,1	13,1	12,2	9,8	6,2	6	4,5	3,3	2,2	-	-	-	-	-	
250DRD529T6CG	38,9	29	16,3	16,3	15,4	12,9	9	8,8	7,1	5,7	4,5	1,9	-	-	-	-	
250DRD539.2T6BG	52,6	39,2	18,5	18,4	17,5	15	11,3	11,1	9,5	8,3	7,1	4,8	2,2	-	-	-	
250DRD539.2T6AG	52,6	39,2	20	20	19,1	16,7	13,3	-	-	-	-	-	-	-	-	-	
250DRD565T4DG	87,2	65	33,8	33,7	31,7	26,8	20	19,7	17	14,8	12,8	8,8	-	-	-	-	
250DRD575T4CG	100,6	75	37,1	36,9	34,7	29,5	23	22,7	20,2	18,3	16,6	13	9,3	7,8	7,4	-	
250DRD575T4BG	100,6	75	-	39,4	37,3	32,3	25,7	25,3	22,7	20,6	18,8	15	11	9,4	-	-	
250DRD585T4AG	114,0	85	-	42,5	40,5	35,3	28,9	28,6	26,1	24,1	22,4	18,8	15	13,5	13,1	11,1	

300DRD Tabela typów

Model	HP	kW	Q=Wydajność													
			l/min	3667	4167	5000	8333	11667	15000	18333	22500	23333	26667	27500	28333	30000
			m³/h	220	250	300	500	700	900	1100	1350	1400	1600	1650	1700	1800
H=Wysokość podnoszenia [m]																
300DRD521.8T8BG	29,2	21,8	-	-	10,1	8,6	7	5,4	3,8	1,7	1,3	-	-	-	-	
300DRD526.7T8CG	35,8	26,7	-	-	12,2	10,8	9,3	7,7	6,1	4,1	3,6	1,9	1,4	-	-	
300DRD533.4T6DG	44,8	33,4	-	-	14	11,9	9,9	8	6,3	4,3	-	-	-	-	-	
300DRD539.2T6CG	52,6	39,2	17,6	17,2	16,7	14,5	12,4	10,2	8	5,3	4,7	2,6	-	-	-	
300DRD555.8T6BG	74,8	55,8	-	-	19,3	17,2	15,1	13	10,9	8,3	7,7	5,6	5,1	4,5	-	
300DRD565T6AG	87,2	65	-	22,6	22,2	20,3	18,3	16,3	14,2	11,4	10,9	8,6	8	7,4	6,2	

DRD

DRD



Pompy zatapialne do ścieków z wirnikiem wielokanałowym

350DRD Tabela typów

Model	HP	kW	Q=Wydajność							
			l/min m³/h	5833 350	8333 500	11667 700	15833 950	20000 1200	25000 1500	28333 1700
H=Wysokość podnoszenia [m]										
350DRD540T8CG	53,6	40		14,7	13,7	12,3	10,6	8,9	6,7	5,3
350DRD545T8AG	60,3	45		16,4	15,4	14,1	12,3	-	-	-

Trójfazowe 400V

Model	Kod	Euro	HP	kW	obr/min	Pobór prądu [A] 400 V	Przelot [mm]	DNM	Masa [kg]
65DRD53.1T2CG **	1875000225	na zapyt.	4,2	3,1	2803	5,8	30	65	61,0
65DRD53.6T2BG **	1875000224	na zapyt.	4,8	3,6	2822	6,6	30	65	62,0
80DRD55T2BG *	1875000227	na zapyt.	6,7	5	2842	9,1	30	80	73,0
80DRD56T2AG *	1875000226	na zapyt.	8,0	6	2842	10,9	30	80	75,0
80DRD57.5T2AG *	1875000228	na zapyt.	10,1	7,5	2842	13,5	30	80	150,0
100DRD52.7T6AG **	1875000243	na zapyt.	3,6	2,7	931	5,8	80	100	96,0
100DRD52.8T6AG *	1875000244	na zapyt.	3,8	2,8	931	6	80	100	114,0
100DRD54.6T4CG *	1875000238	na zapyt.	6,2	4,6	1401	9,3	80	100	115,0
100DRD54.6T4BG *	1875000237	na zapyt.	6,2	4,6	1401	9,3	80	100	115,0
100DRD57.1T4BG *	1875000239	na zapyt.	9,5	7,1	1436	13,5	60	100	170,0
100DRD57.5T4FG *	1875000240	na zapyt.	10,1	7,5	1436	14,3	80	100	175,0
100DRD510T4FG *	1875000242	na zapyt.	13,4	10	1436	19	80	100	205,0
100DRD510T4AG *	1875000241	na zapyt.	13,4	10	1436	19	80	100	200,0
100DRD512T2DG *	1875000232	na zapyt.	16,1	12	2852	21,7	40	100	200,0
100DRD514.9T2CG *	1875000231	na zapyt.	20,0	14,9	2881	26,8	40	100	195,0
100DRD516.6T2BG *	1875000230	na zapyt.	22,3	16,6	2881	29,8	40	100	205,0
100DRD518.2T2AG *	1875000229	na zapyt.	24,4	18,2	2891	32,6	40	100	206,0
100DRD520T2AG *	1875000233	na zapyt.	26,8	20	2891	35,8	40	100	340,0
150DRD540.2T2BG *	1875000234	na zapyt.	8,0	40,2	2901	71	50	150	500,0
150DRD552T2CG *	1875000235	na zapyt.	10,7	52	2911	90,1	50	150	495,0
150DRD56T6CG *	1875000245	na zapyt.	16,1	6	941	12	80	150	190,0
150DRD58T6BG *	1875000246	na zapyt.	18,8	8	941	15,8	80	150	220,0
150DRD514T6BG *	1875000249	na zapyt.	30,8	14	956	26,2	100	150	375,0
150DRD512T6AG *	1875000248	na zapyt.	36,2	12	951	22,9	100	150	382,0
150DRD523T4CG *	1875000253	na zapyt.	36,2	23	1441	42,2	100	150	430,0
150DRD527T4BG *	1875000252	na zapyt.	40,2	27	1441	49,6	100	150	430,0
150DRD527T4AG *	1875000250	na zapyt.	40,2	27	1441	49,6	80	150	430,0
150DRD530T4BG *	1875000257	na zapyt.	46,9	30	1450	54,3	100	150	518,0
150DRD535.7T4EG *	1875000258	na zapyt.	47,9	35,7	1450	63,6	100	150	518,0
150DRD530.1T4BG *	1875000255	na zapyt.	47,9	30	1450	54,3	80	150	515,0
150DRD535.7T4AG *	1875000254	na zapyt.	53,9	35,7	1450	63,6	80	150	515,0
150DRD541T4AG *	1875000256	na zapyt.	55,0	41	1450	73,1	100	150	518,0
150DRD535T2AG *	1875000236	na zapyt.	69,7	35	2901	61,8	50	150	512,0
150DRD560T4AG *	1875000263	na zapyt.	80,5	60	1455	101,3	60	150	745,0
150DRD580T4BG *	1875000265	na zapyt.	100,6	80	1455	134,8	60	150	915,0
150DRD575T4CG *	1875000266	na zapyt.	107,3	75	1455	126,3	60	150	915,0
150DRD580T4AG *	1875000264	na zapyt.	107,3	80	1455	134,8	60	150	915,0

Statyw lub urządzenie do opuszczania wymagane dla wszystkich modeli

* Trójfazowy 400/690V - start DOL-SD

** Trójfazowy 400V - start DOL-SD

DRD



Pompy zatapialne do ścieków z wirnikiem wielokanałowym

Trójfazowe 400V									
Model	Kod	Euro	HP	kW	obr/min	Pobór prądu [A] 400 V	Przelot [mm]	DNM	Masa [kg]
200DRD56.2T8CG *	1875000284	na zapyt.	8,3	6,2	706	14,4	102	200	330,0
200DRD58T8AG *	1875000285	na zapyt.	10,7	8	715	17,1	102	200	330,0
200DRD56T8AG *	1875000286	na zapyt.	8,0	6	706	13,9	102	200	430,0
200DRD59.8T6CG *	1875000247	na zapyt.	13,1	9,8	941	19,3	102	200	332,0
200DRD59.3T8CG *	1875000288	na zapyt.	12,5	9,3	715	19,8	102	200	430,0
200DRD59.3T8BG *	1875000287	na zapyt.	12,5	9,3	715	19,8	102	200	435,0
200DRD515.8T6CG *	1875000275	na zapyt.	21,2	15,8	956	29,6	102	200	460,0
200DRD514T6BG *	1875000271	na zapyt.	18,8	14	956	26,2	102	200	385,0
200DRD514T6AG *	1875000272	na zapyt.	18,8	14	956	26,2	102	200	382,0
200DRD518.9T6BG	1875000274	na zapyt.	25,3	18,9	956	34,8	102	200	460,0
200DRD523T6AG *	1875000273	na zapyt.	30,8	23	960	40,6	102	200	460,0
200DRD540T4CG *	1875000262	na zapyt.	53,6	40	1450	71,3	102	200	665,0
200DRD544T4BG *	1875000261	na zapyt.	59,0	44	1445	78,1	102	200	665,0
200DRD548T4AG *	1875000260	na zapyt.	64,4	48	1455	85,2	102	200	665,0
250DRD512.4T8DG	1875000289	na zapyt.	16,6	12,4	715	26,5	105	250	520,0
250DRD517.1T8CG	1875000291	na zapyt.	22,9	17,1	715	35,1	105	250	520,0
250DRD515T4AG *	1875000259	na zapyt.	20,1	15	1441	27,8	73	250	440,0
250DRD519T8AG *	1875000290	na zapyt.	25,5	19	715	39	105	250	600,0
250DRD523T6DG *	1875000276	na zapyt.	30,8	23	960	40,6	105	250	530,0
250DRD529T6CG *	1875000277	na zapyt.	38,9	29	960	52,8	105	250	590,0
250DRD539.2T6BG	1875000279	na zapyt.	52,6	39,2	965	71	105	250	750,0
250DRD539.2T6AG	1875000278	na zapyt.	52,6	39,2	965	71	105	250	750,0
250DRD565T4DG *	1875000270	na zapyt.	87,2	65	1455	109,7	105	250	940,0
250DRD575T4CG *	1875000269	na zapyt.	100,6	75	1455	126,3	105	250	970,0
250DRD575T4BG *	1875000268	na zapyt.	100,6	75	1455	126,3	105	250	940,0
250DRD585T4AG *	1875000267	na zapyt.	114,0	85	1455	143,2	105	250	940,0
300DRD521.8T8BG	1875000292	na zapyt.	29,2	21,8	720	43,7	50X140	300	1.024,0
300DRD526.7T8CG	1875000293	na zapyt.	35,8	26,7	720	53,5	50X140	300	1.024,0
300DRD533.4T6DG	1875000281	na zapyt.	44,8	33,4	960	60,8	50X140	300	1.030,0
300DRD539.2T6CG	1875000280	na zapyt.	52,6	39,2	965	71	50X140	300	1.030,0
300DRD555.8T6BG	1875000283	na zapyt.	74,8	55,8	965	99	50X140	300	1.190,0
300DRD565T6AG *	1875000282	na zapyt.	87,2	65	965	115,3	50X140	300	1.190,0
350DRD545T8AG *	1875000294	na zapyt.	60	45	725	88,3	112	350	1.350,0
350DRD540T8CG *	1875000295	na zapyt.	53,6	40	720	79,3	112	350	1.350,0

Statyw lub urządzenie do opuszczania wymagane dla wszystkich modeli

* Trójfazowy 400/690V - start DOL-SD

DRS



Pompy zatapialne do ścieków z otwartym wirnikiem i rozdrabniaczem na wlocie

Żeliwne pompy zatapialne wyposażone w mechanizm rozdrabniający typu młynek, wykonane ze stali AISI 304. Otwarty wirnik i mechanizm typu młynek umożliwiają stosowanie tych pomp do wypompowywania ścieków, np. do opróżniania zbiorników na nieczystości lub do pracy w systemach kanalizacji ciśnieniowej.



Możliwość stosowania w stacjonarnych i mobilnych instalacjach



Wirnik otwarty i rozdrabniacz na wlocie

Materiały

Korpus pompy	Żeliwo
Wirnik	Żeliwo
Wał	AISI 420B

Uszczelnienie mechaniczne Po stronie wirnika: SiC/SiC/NBR
Po stronie silnika: Węgiel/Ceramika/NBR

Dane techniczne

Maks. zanurzenie	20 m
Maks. temperatura cieczy	40 °C
Maks. średnica ciał stałych	6÷7 mm (DRS 40) 8÷10 (DRS 65)
Bieguny	2
Klasa izolacji	H
Stopień ochrony	IP68
Napięcie	Jednofazowe 230V ±10% Trójfazowe 400/690 ±10%

Akcesoria



Adaptory

Str. 382 - **Zestaw szyn do opuszczania 2 DN50 rury prowadzące**
Adapter umożliwiający użycie zestawu szyn do opuszczania (QDC)

Str. 382 - **Wspornik przewodnic**
Adapter (rura prowadząca) i kołnierz dla adaptera



Akcesoria różne

Str. 382 - **DMLF-DMLVF-DSF-DRD-DRS Akcesoria**

- QDC – Autozłącze do zasprężania na rurze tłocznej
- Kolano dla strony tłocznej
- Statyw
- Kołnierz gwintowany

DRS



Pompy zatapialne do ścieków z otwartym wirnikiem i rozdrabniaczem na wlocie

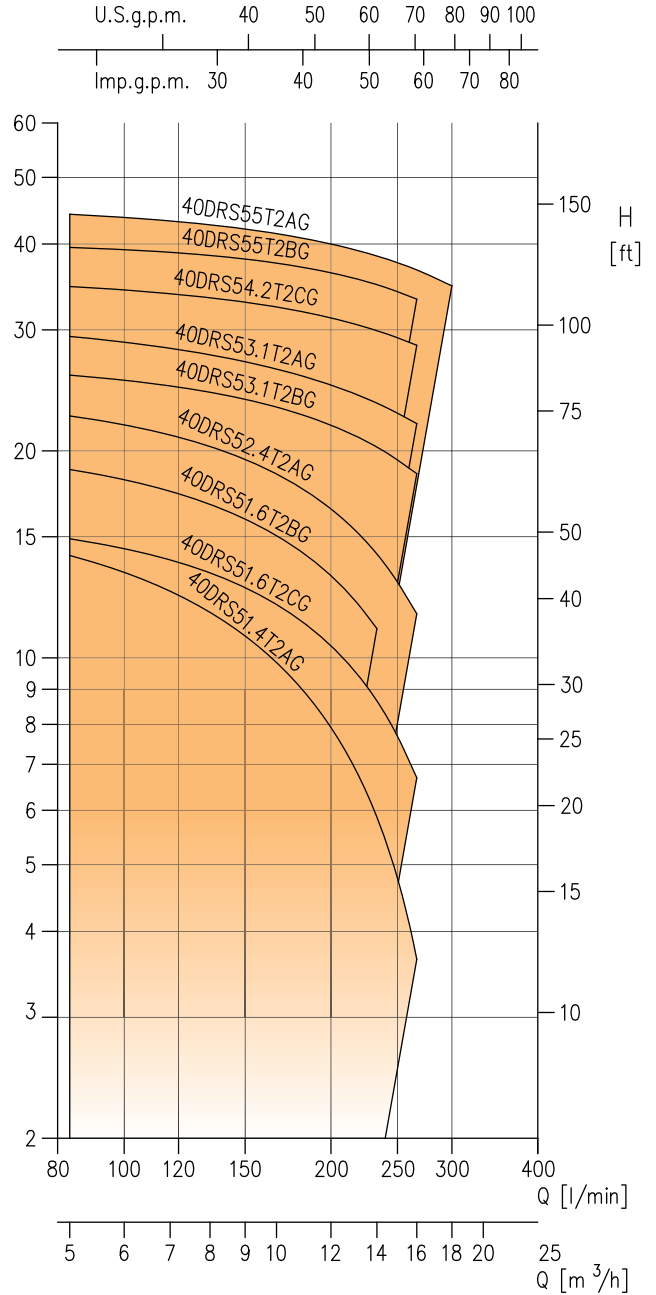
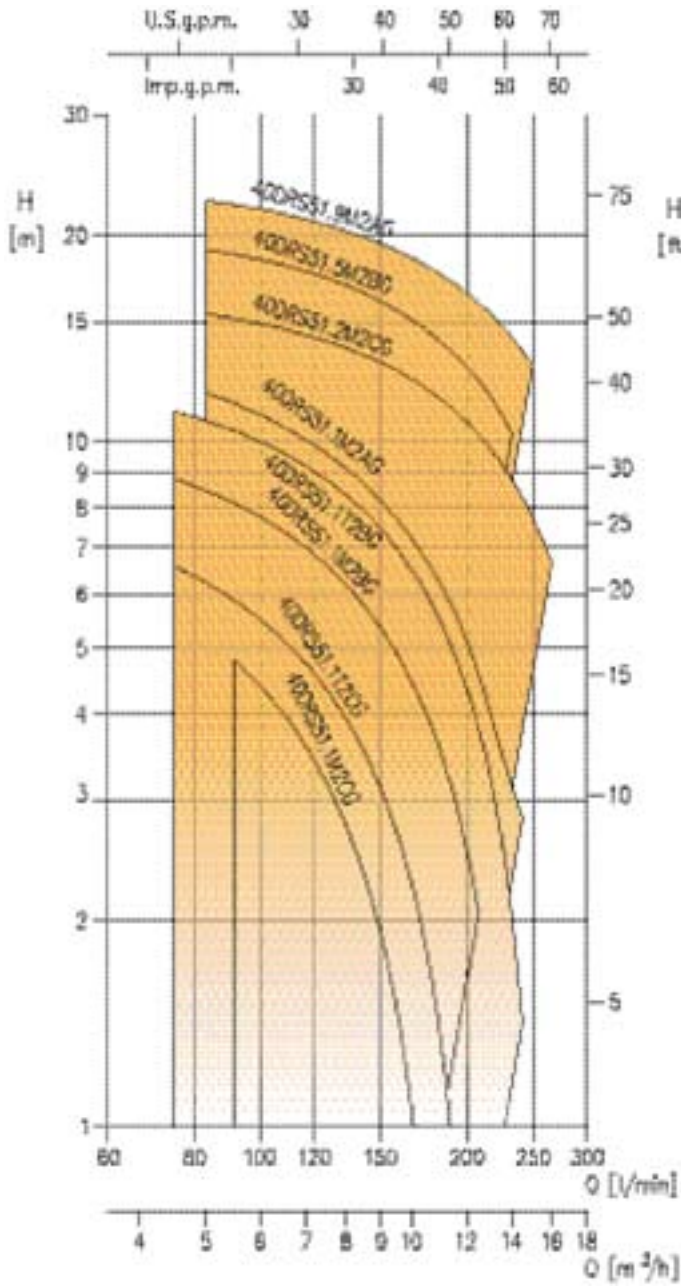

DRS

DRS



Pompy zatapialne do ścieków z otwartym wirnikiem i rozdrabniaczem na wlocie

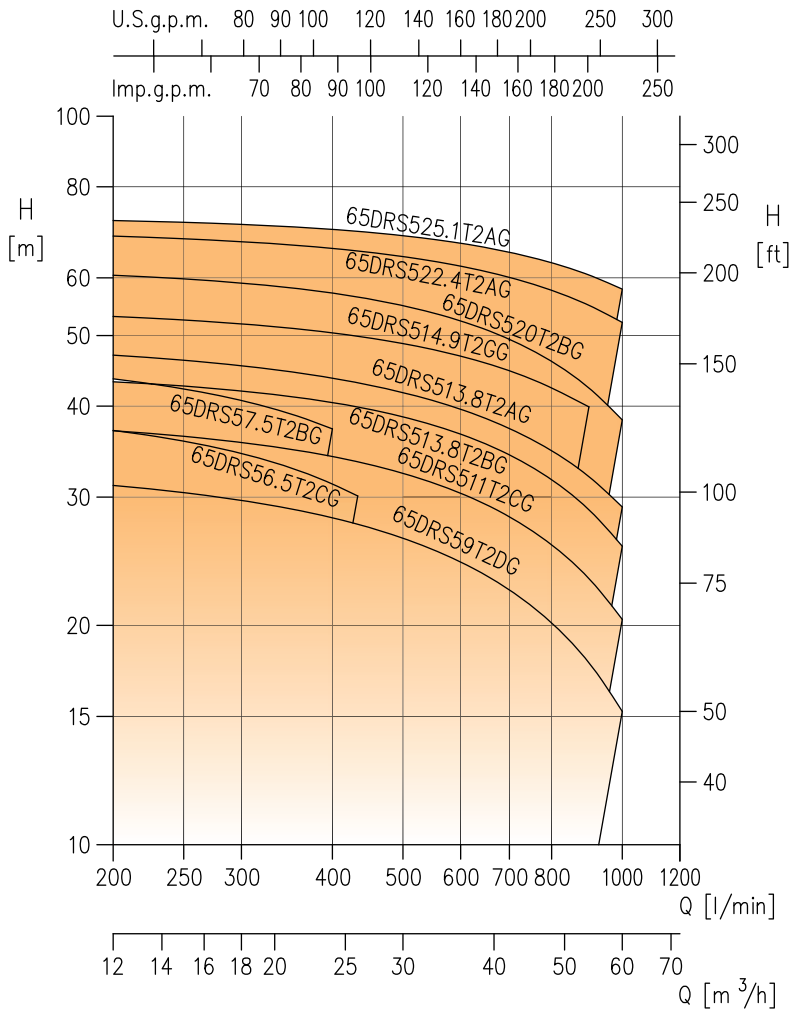

DRS



Pompy zatapialne do ścieków z otwartym wirnikiem i rozdrabniaczem na wlocie

40DRS Tabela typów

Model	HP	kW	Q=Wydajność											
			l/min	75	83	92	150	175	200	208	233	242	250	267
			m ³ /h	4,5	5,0	5,5	9,0	10,5	12,0	12,5	14,0	14,5	15,0	16,0
H=Wysokość podnoszenia [m]														
40DRS51.1M2CG	1,5	1,1	-	-	4,8	1,9	0,6	-	-	-	-	-	-	-
40DRS51.1M2BG	1,5	1,1	8,8	8,5	8,1	5,3	4	2,5	2	-	-	-	-	
40DRS51.1M2AG	1,5	1,1	-	11,8	11,3	8,2	6,7	5,1	4,6	3	2,4	-	-	
40DRS51.2M2CG	1,6	1,2	-	15,3	15,1	13	11,9	10,6	10,2	8,8	8,3	7,7	6,6	
40DRS51.5M2BG	2	1,5	-	19,1	18,7	16	14,5	12,8	12,2	10,3	-	-	-	
40DRS51.9M2AG	2,5	1,9	-	22,5	21,2	19,4	18	16,5	15,9	14,2	13,5	12,9	-	
40DRS51.1T2CG	1,5	1,1	6,6	6,2	5,9	3,1	1,8	0,4	-	-	-	-	-	
40DRS51.1T2BG	1,5	1,1	11	10,7	10,3	7,4	6	4,4	3,8	2	1,4	-	-	

40DRS Tabela typów

Model	HP	kW	Q=Wydajność						
			l/min	83	150	200	233	267	300
			m ³ /h	5,0	9,0	12,0	14,0	16,0	18,0
H=Wysokość podnoszenia [m]									
40DRS51.4T2AG	1,9	1,4	-	14,1	10,8	7,9	5,9	3,7	-
40DRS51.6T2CG	2,1	1,6	-	14,9	12,6	10,4	8,7	6,7	-
40DRS51.6T2BG	2,1	1,6	-	18,8	15,9	13,2	11	-	-
40DRS52.4T2AG	3,2	2,4	-	22,5	19,4	16,5	14,2	11,6	-
40DRS53.1T2BG	4,2	3,1	-	25,8	23,8	21,8	20,3	18,5	-
40DRS53.1T2AG	4,2	3,1	-	29,3	27	24,9	23,5	21,9	-
40DRS54.2T2CG	5,6	4,2	-	34,7	32,9	31,2	29,9	28,5	-
40DRS55T2BG	6,7	5	-	39,5	38	36,3	34,9	33,3	-
40DRS55T2AG	6,7	5	-	44	42	40	38,4	36,7	34,8

65DRS Tabela typów

Model	HP	kW	Q=Wydajność						
			l/min	200	400	433	667	900	1000
			m ³ /h	12,0	24,0	26,0	40,0	54,0	60,0
H=Wysokość podnoszenia [m]									
65DRS56.5T2CG	8,7	6,5	-	37	31,3	30,1	-	-	-
65DRS57.5T2BG	10,1	7,5	-	43,5	37,2	-	-	-	-
65DRS59T2DG	12,1	9	-	31,1	28,1	27,5	23,1	17,8	15,2
65DRS511T2CG	14,8	11	-	37	34,1	33,5	28,9	23,2	20,4
65DRS513.8T2BG	18,5	13,8	-	43	40,5	39,9	35,1	28,8	25,7
65DRS513.8T2AG	18,5	13,8	-	47	43,5	43	38,1	32	29,1
65DRS514.9T2GG	20,0	14,9	-	53	50,5	50	45,5	39,8	-
65DRS520T2BG	26,8	20	-	60,5	57	56,5	50,5	42,5	38,3
65DRS522.4T2AG	30,0	22,4	-	68,5	66	65,5	61	55	52
65DRS525.1T2AG	33,7	25,1	-	72	70	69,5	65,5	60,5	58

DRS



Pompy zatapialne do ścieków z otwartym wirnikiem i rozdrabniaczem na wlocie

Jednofazowa 230V

Model	Kod	Euro	HP	kW	obr/min	Pobór prądu [A] 230 V	Przelot [mm]	DNM	Masa [kg]
40DRS51.1M2BG *	1875000297	1.341,00	1,5	1,1	2754	6,6	6	40	30,0
40DRS51.1M2CG *	1875000298	1.341,00	1,5	1,1	2754	6,6	6	40	30,0
40DRS51.2M2CG *	1875000304	1.404,00	1,5	1,1	2754	6,6	6	40	40,0
40DRS51.5M2BG *	1875000303	1.404,00	2	1,5	2754	9	6	40	40,0
40DRS51.1M2AG *	1875000296	1.341,00	1,5	1,1	2754	6,6	6	40	30,0
40DRS51.9M2AG *	1875000302	1.539,00	2,5	1,9	2773	11,4	6	40	40,0

Pompy dostarczane są z panelem sterowniczym, z podwójnym kondensatorem

* Wymaga kolnierza lub kolanka w przypadku montażu przenośnego

Trójfazowe 400V

Model	Kod	Euro	HP	kW	obr/min	Pobór prądu [A] 400 V	Przelot [mm]	DNM	Masa [kg]
40DRS51.4T2AG **	1875000299	1.144,00	1,9	1,4	2783	2,7	6	40	40,0
40DRS51.1T2BG **	1875000300	1.144,00	1,5	1,1	2783	2,4	6	40	30,0
40DRS51.1T2CG **	1875000301	1.144,00	1,5	1,1	2783	2,4	6	40	30,0
40DRS51.6T2CG **	1875000307	1.185,00	2,1	1,6	2783	3,1	6	40	40,0
40DRS51.6T2BG **	1875000306	1.185,00	2,1	1,6	2783	3,1	6	40	40,0
40DRS52.4T2AG **	1875000305	1.362,00	3,2	2,4	2793	4,5	6	40	40,0
40DRS53.1T2BG **	1875000309	2.236,00	4,2	3,1	2803	5,8	7	40	52,0
40DRS53.1T2AG **	1875000308	2.236,00	4,2	3,1	2803	5,8	7	40	52,0
40DRS54.2T2CG *	1875000312	2.714,00	5,6	4,2	2822	7,7	7	40	67,0
40DRS55T2BG *	1875000311	2.714,00	6,7	5	2842	9,1	7	40	67,0
40DRS55T2AG *	1875000310	2.714,00	6,7	5	2842	9,1	7	40	67,0
65DRS57.5T2BG *	1875000313	na zapyt.	10,1	7,5	2842	13,5	8	65	178,0
65DRS56.5T2CG *	1875000314	na zapyt.	8,7	6,5	2842	11,8	8	65	178,0
65DRS513.8T2AG *	1875000315	na zapyt.	18,5	13,8	2881	24,8	10	65	200,0
65DRS513.8T2BG *	1875000316	na zapyt.	18,5	13,8	2881	24,8	10	65	200,0
65DRS511T2CG *	1875000317	na zapyt.	14,8	11	2852	19,9	10	65	200,0
65DRS59T2DG *	1875000318	na zapyt.	12,1	9	2842	16,2	10	65	198,0
65DRS516.6T2GG *	1875000319	na zapyt.	22,3	16,6	2881	29,8	10	65	200,0
65DRS522.4T2AG *	1875000320	na zapyt.	30,0	22,4	2891	38,9	10	65	340,0
65DRS520T2BG *	1875000321	na zapyt.	26,8	20	2891	35,8	10	65	340,0
65DRS525.1T2AG *	1875000322	na zapyt.	33,7	25,1	2891	43,6	10	65	335,0

Statyw lub urządzenie do opuszczania wymagane dla wszystkich modeli

* Trójfazowy 400/690V - start DOL-SD

** Trójfazowy 400V - start DOL-SD

EBAMIX



Mieszadła zatapialne

Mieszadła zatapialne przeznaczone do mieszania i homogenizacji gęstych osadów i cieczy z zawieszonymi cząstkami stałymi oraz do usuwania osadów dennych.



Możliwość stosowania w stacjonarnych i mobilnych instalacjach



Wirnik otwarty i rozdrabniacz na wlocie

Dane techniczne

Maks. temperatura cieczy 40 °C

Bieguny 2

Klasa izolacji H

Stopień ochrony IP68

Napięcie Trójfazowe 400/690 ±10%

Materiały

Korpus pompy Żeliwo lub stal

Wirnik AISI 316

Wał AISI 420

Uszczelnienie mechaniczne SiC/SiC C/Ceramika/NBR

Montaż

Należy starać się wykorzystać odpływy ścienne

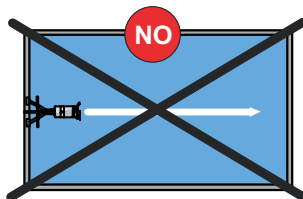
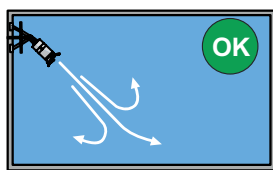
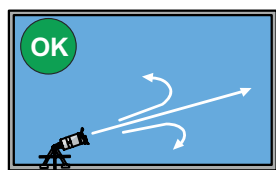

Uwzględnić wartość napływu i wypływu

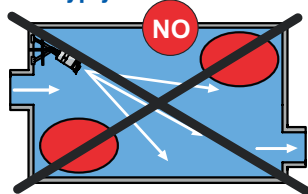
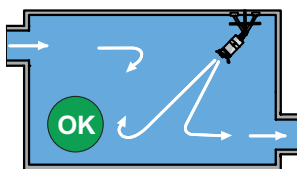

Unikać przepływów krzyżujących i wstecznych

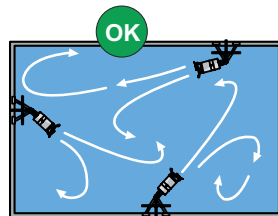
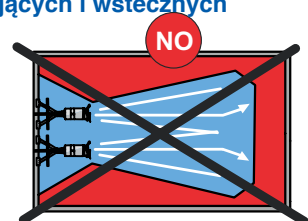
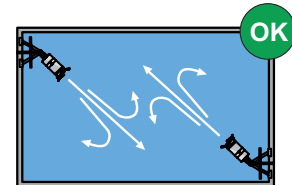

DUMPER



Pompy odwodnieniowe

Seria pomp DUMPER, to odpowiedź na różnorodne problemy związane z odwadnianiem. Dzięki zmniejszonej średnicy i opcjonalnemu wylotowi bocznemu ta seria pomp dobrze sprawdza się w zastosowaniach przemysłowych. Wersja ze stali nierdzewnej umożliwia stosowanie tych pomp w jeszcze bardziej skrajnych warunkach, takich jak górnictwo, itd. Ogólnie, solidna budowa, w połączeniu z wysokogatunkowymi materiałami sprawiają, że produkt ten jest mocnym i niezawodnym partnerem nawet dla najbardziej wymagających użytkowników.



**WYLOT U GÓRY
(T)**

**WYLOT Z BOKU
(D)**



Wytrzymała rama hydrauliczna



Duża wszechstronność



kabel 1m, w osłonie ze stali nierdzewnej



Mała waga, dzięki aluminiowemu korpusowi pompy



Silnik w izolacji klasy H

Materiały

Korpus pompy	Aluminium (do 8 kW), stal (od 12 kW)
Wirnik	Stal azotowana AISI 410
Wał	AISI 431
Uszczelnienie mechaniczne	Węglik wolframu/Węglik wolframu/NBR

Zabezpieczenie wejścia kabla

Aby zapobiec zalaniu pompy przez wejście kabla, pompy DUMPER wyposażono w zabezpieczenie w formie bariery podwójnej. Oznacza to, że kabel otacza przelotka i dodatkowo druga przelotka, umieszczona jest przy zakończeniu kabla w pompie. Dzięki temu pompa zabezpieczona jest nawet w przypadku przebicia zewnętrznej izolacji kabla.

Dane techniczne

Maks. zanurzenie	15 m	
Temperatura maks. cieczy	40 °C	
Maks. średnica ciał stałych [mm]	25x6	DUMPER 3X 53.7-(L, M)
	30x9,5	DUMPER 3X 5(5.5, 7.5)-M
	25,5x5	DUMPER 4X 512-M
	25,5x10	DUMPER 6X 5(19, 26, 37)-M
	Ø 6	DUMPER 1X, 2X, 3X 5(3.7, 5.5, 7.5)-S
	Ø 10	DUMPER 4X 512-S, 6X 5(19, 26)-S
	Ø 13	DUMPER 7X
	Ø 15	DUMPER 8X

Strona ssąca Sitko

Wylot Gwint (standard) [cale]	2 dla DUMPER 1X, 2X 51.5-S 3 dla DUMPER 2X 5(2.2, 3)-S, 3X-(S, M) 4 dla DUMPER 3X-L, 4X 512-S, 6X 519-S 6 dla DUMPER 4X 512-M, 6X 519-M, 6X 526-S, 7X 8 dla DUMPER 6X 526-M, 6X 537-M, 8X 555-M 10 dla DUMPER 8X 555-S
--------------------------------------	---

Wylot Wąż (Opcja) [mm]	50 dla DUMPER 1X, 2X 51.5-S 75 dla DUMPER 2X 5(2.2, 3)-S, 3X-(S, M) 100 dla DUMPER 3X-L, 4X 512-S, 6X 519-S 150 dla DUMPER 4X 512-M, 6X 519-M, 6X 526-S, 7X 200 dla DUMPER 6X 526-M, 6X 537-M, 8X 555-M 250 dla DUMPER 8X 555-S
-------------------------------	--

Bieguny	2 i 4
----------------	-------

Klasa izolacji H

Stopień ochrony	IP68
------------------------	------

Napięcie	Jednofazowe 230V ±6% Trójfazowe 400V ±6%
-----------------	---

Akcesoria



Panele sterownicze

Strona 362 - Panele sterownicze
QT1 - QS1 - SMART

DUMPER

Pompy odwodnieniowe

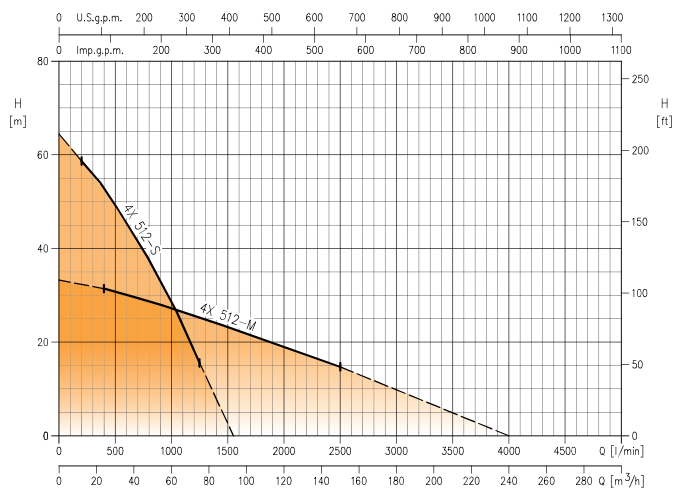
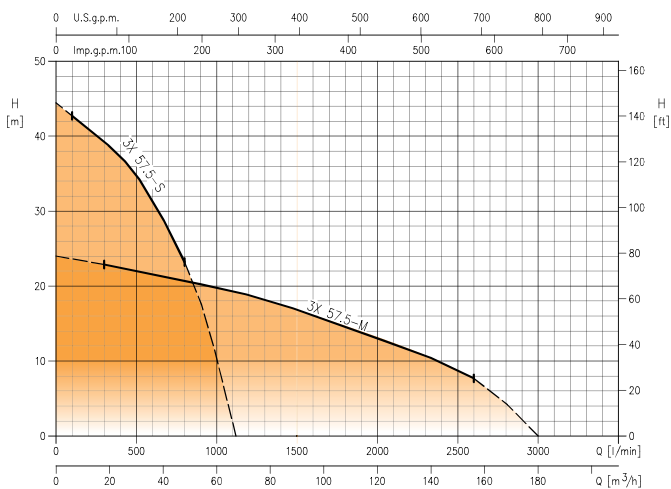
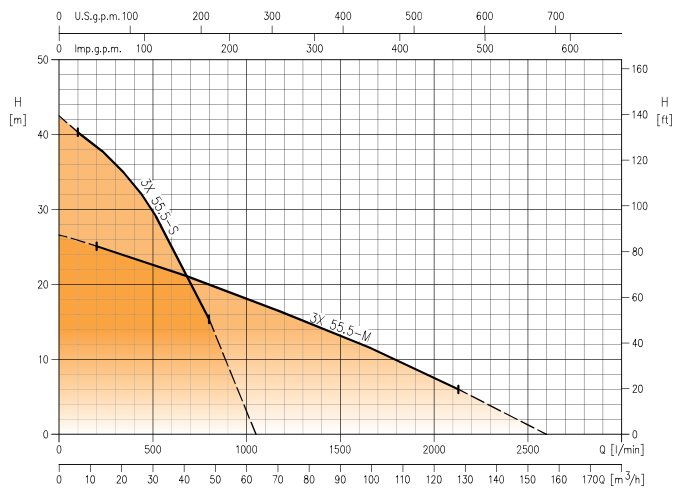
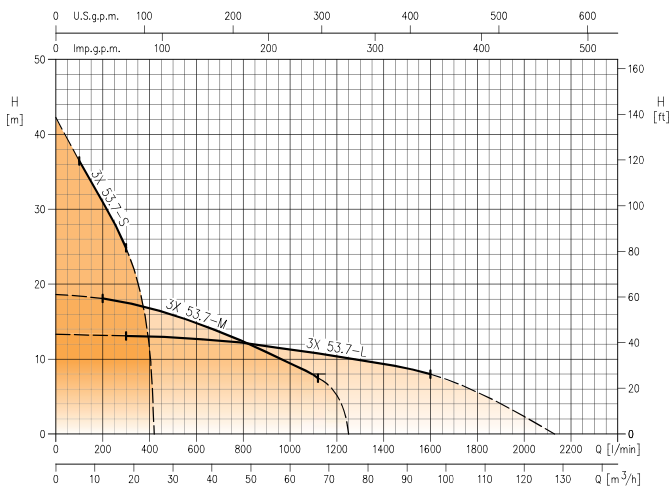
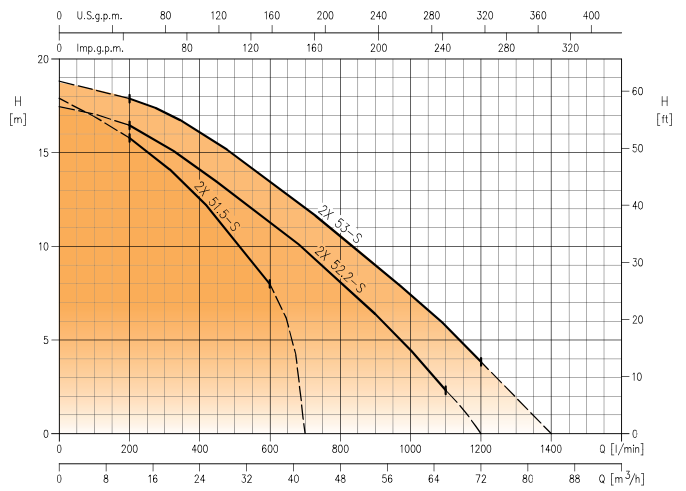
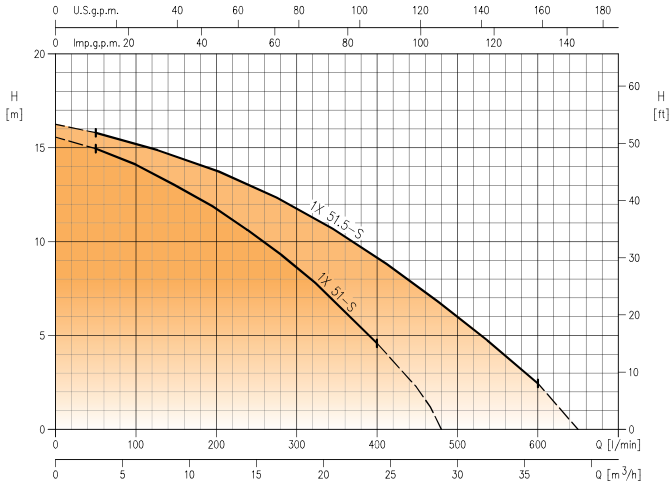

DUMPER

DUMPER

Pompy odwodnieniowe



DUMPER

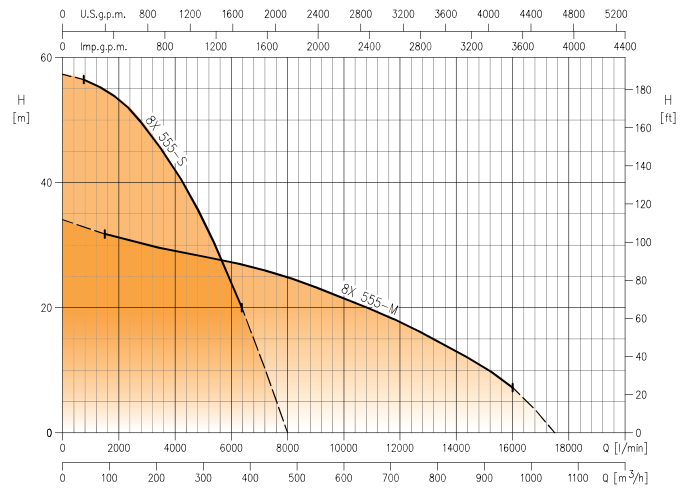
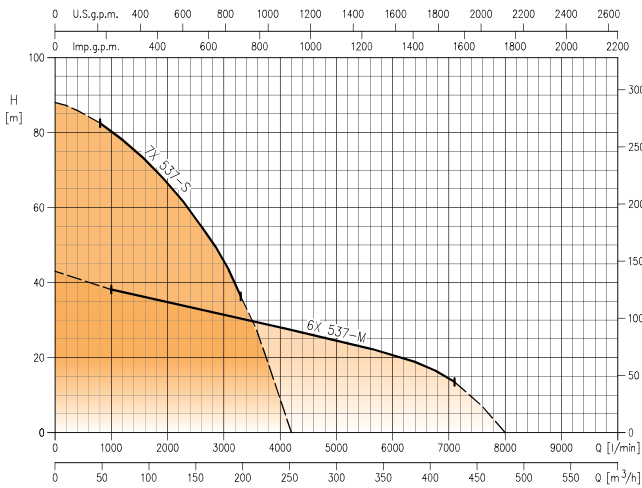
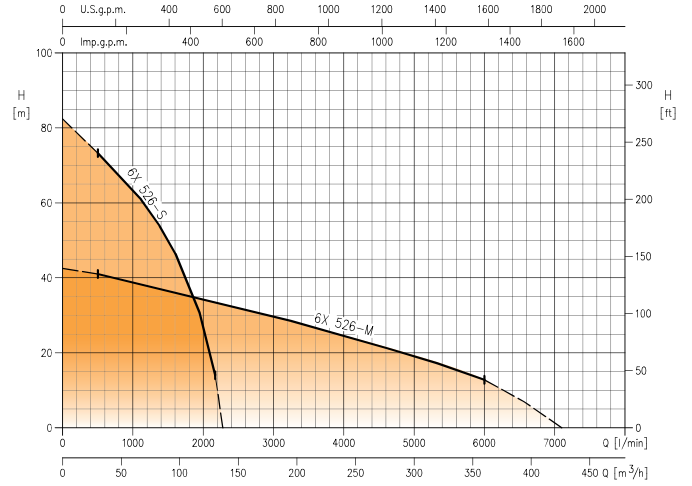
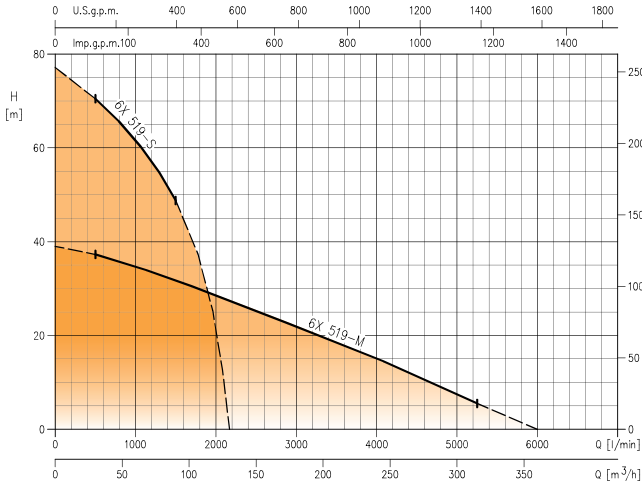

DUMPER 1X Tabela typów

Model Trójfazowe 400V	HP	kW	Q=Wydajność											
			H=Wysokość podnoszenia [m]											
			l/min	50	100	150	200	250	300	350	400	450	480	550
DUMPER 1X 51-S T	1,3	1	15	14,1	13	11,9	10,3	8,7	6,7	4,4	-	-	-	-
DUMPER 1X 51.5-S T	2	1,5	15,8	15,2	14,6	13,8	12,9	11,8	10,5	9,2	7,6	6,7	4,3	2,5

DUMPER 2X Tabela typów

Model Jednofazowa 230V	Model Trójfazowe 400V	HP	kW	Q=Wydajność											
				H=Wysokość podnoszenia [m]											
				l/min	200	300	400	500	600	700	800	900	1000	1100	1200
DUMPER 2X 51.5-S M-NC	-	2	1,5	15,8	14,3	12,6	10,4	8,0	-	-	-	-	-	-	-
DUMPER 2X 52.2-S M-NC	DUMPER 2X 52.2-S T	3	2,2	16,5	15,4	14,1	12,8	11,4	9,8	8,1	6,4	4,5	2,3	-	
-	DUMPER 2X 53-S T	4	3	17,9	17,2	16,1	14,9	13,5	12,1	10,6	9,0	7,4	5,8	3,8	

DUMPER



Pompy odwodnieniowe

DUMPER 3X Tabela typów

Model Trójfazowe 400V	HP	kW	Q=Wydajność													
			l/min	100	200	300	420	600	800	1050	1120	1150	1600	2130	2600	
			m ³ /h	6	12	18	25,2	36	48	63	67,2	69	96	127,8	156	
H=Wysokość podnoszenia [m]																
DUMPER 3X 53.7-S T	5	3,7		36,4	31	24,8	-	-	-	-	-	-	-	-	-	-
DUMPER 3X 53.7-M T	5	3,7		-	18,1	17,4	16,6	14,8	12,4	8,7	7,4	-	-	-	-	-
DUMPER 3X 53.7-L T	5	3,7		-	-	13,1	13,0	12,7	12,2	11,0	10,8	10,6	8,0	-	-	-
DUMPER 3X 55.5-S T	7,5	5,5		40,3	38,6	36,8	33,1	25,3	15,4	-	-	-	-	-	-	-
DUMPER 3X 55.5-M T	7,5	5,5		-	25,1	24,3	23,3	21,8	20,0	17,6	17,0	16,7	12,2	6,0	-	-
DUMPER 3X 57.5-S T	10	7,5		42,5	41,5	39,4	36,8	30,7	23,2	-	-	-	-	-	-	-
DUMPER 3X 57.5-M T	10	7,5		-	-	22,9	22,2	21,4	20,6	19,6	19,3	19,1	16,2	12,0	7,7	-

DUMPER 4X Tabela typów

Model Trójfazowe 400V	HP	kW	Q=Wydajność												
			l/min	200	400	600	800	1000	1250	1600	2000	2500	3000	3500	
			m ³ /h	12	24	36	48	60	75	96	120	150	180	210	
H=Wysokość podnoszenia [m]															
DUMPER 4X 512-S T-SD	16	12		58,5	53	45	37,5	28,8	15,6	-	-	-	-	-	-
DUMPER 4X 512-M T-SD	16	12		-	31,4	30,1	28,7	27,3	25,2	22,8	18,8	14,7	10	4,7	-

DUMPER 6X Tabela typów

Model Trójfazowe 400V	HP	kW	Q=Wydajność												
			l/min	500	1000	1500	2170	2280	3000	3750	4500	5250	6000	7100	
			m ³ /h	30	60	90	130,2	136,8	180	225	270	315	360	426	
H=Wysokość podnoszenia [m]															
DUMPER 6X 519-S T-SD	25	19		70,5	61,5	49	27	-	-	-	-	-	-	-	-
DUMPER 6X 519-M T-SD	25	19		37,3	33,4	30,6	27,1	26,5	21,8	17	11,2	5,5	-	-	-
DUMPER 6X 526-S T-SD	35	26		73,5	63,5	50	14	-	-	-	-	-	-	-	-
DUMPER 6X 526-M T-SD	35	26		41	38,5	35,8	32,2	31,6	28,3	25,1	21,7	17,7	12,8	-	-
DUMPER 6X 537-M T-SD	50	37		-	38,1	36	32,9	32,4	29,5	27,4	25,6	23,5	20,8	13,5	-

DUMPER 7X Tabela typów

Model Trójfazowe 400V	HP	kW	Q=Wydajność											
			l/min	800	1200	1500	1800	2100	2400	2700	3000	3300		
			m ³ /h	48	72	90	108	126	144	162	180	198		
H=Wysokość podnoszenia [m]														
DUMPER 7X 537-S T-SD	50	37		82,5	78	74	69	64,5	58	52	47	36,3	-	-

DUMPER 8X Tabela typów

Model Trójfazowe 400V	HP	kW	Q=Wydajność												
			l/min	750	1500	2250	3000	3750	5000	6375	8000	10000	12000	14000	16000
			m ³ /h	45	90	135	180	225	300	382,5	480	600	720	840	960
H=Wysokość podnoszenia [m]															
DUMPER 8X 555-S T-SD	55	75		-	31,79	30,87	30,06	29,23	28,17	26,90	24,88	21,5	17,7	13,02	7,23
DUMPER 8X 555-M T-SD	55	75		56,48	54,82	52,35	48,42	43,8	34,01	20	-	-	-	-	-

DUMPER

Pompy odwodnieniowe



Jednofazowa 230V

Model	Kod	Euro	HP	kW	Pobór prądu [A] 230 V	DNM	Masa [kg]
DUMPER 20 51.5-S M-NC*	1544500005A	3.643,00	2	1,5	13	G2	39,0
DUMPER 20 52.2-S M-NC*	1544500007A	3.993,00	3	2,2	19	G3	45,0

* Pompy z osiowym króćcem tłocznym

Pompa dostarczana jest bez kondensatora, pływaka i panelu sterowniczego. Aby otrzymać więcej informacji, prosimy o kontakt z naszą siecią sprzedaży

Trójfazowe 400V

Model	Kod	Euro	HP	kW	Pobór prądu [A] 400 V	DNM	Masa [kg]
DUMPER 10 51-S T*	1544500001A	1.948,00	1,3	1	2,4	G2	21,0
DUMPER 10 51.5-S T*	1544500003A	2.040,00	2	1,5	3,9	G2	18,0
DUMPER 20 52.2-S T*	1544500006A	3.451,00	3	2,2	5,5	G3	37,0
DUMPER 20 53-S T*	1544500008A	4.199,00	4	3	8	G3	36,0
DUMPER 30 53.7-L T*	1544500009A	4.316,00	5	3,7	8,1	G4	49,0
DUMPER 30 53.7-M T*	1544500010A	4.145,00	5	3,7	8,1	G3	47,0
DUMPER 30 53.7-S T*	1544500011A	4.900,00	5	3,7	8,1	G3	60,0
DUMPER 30 55.5-M T*	1544500012A	5.000,00	7,5	5,5	12,5	G4	62,0
DUMPER 30 55.5-S T*	1544500013A	5.496,00	7,5	5,5	12,5	G3	67,0
DUMPER 30 57.5-M T*	1544500014A	5.428,00	10	7,5	16	G4	72,0
DUMPER 30 57.5-S T*	1544500015A	6.019,00	10	7,5	16	G3	73,0
DUMPER 40 512-M T*	1544500017A	10.335,00	16	12	24	G6	132,0
DUMPER 40 512-S T*	1544500018A	10.510,00	16	12	24	G4	147,0
DUMPER 60 519-M T*	1544500019A	12.300,00	25	19	39	G6	205,0
DUMPER 60 519-S T*	1544500020A	13.011,00	25	19	39	G4	210,0
DUMPER 60 526-M T*	1544500021A	15.130,00	35	26	51	G8	255,0
DUMPER 60 526-S T*	1544500022A	15.563,00	35	26	51	G6	260,0
DUMPER 60 537-M T*	1544500023A	16.258,00	50	37	64	G8	275,0
DUMPER 70 537-S T*	1544500024A	17.069,00	50	37	64	G6	410,0
DUMPER 80 555-M T-SD	1544500069	56.232,00	75	55	102	G6	630,0
DUMPER 80 555-S T-SD	1544500070	57.084,00	75	55	102	G10	630,0
DUMPER 31 53.7-L**	1544500047A	7.108,00	5	3,7	8,1	G4	49,0
DUMPER 31 53.7-M**	1544500048A	6.820,00	5	3,7	8,1	G3	47,0
DUMPER 31 53.7-S**	1544500049A	7.675,00	5	3,7	8,1	G3	60,0
DUMPER 31 55.5-M**	1544500050A	7.698,00	7,5	5,5	12,5	G4	62,0
DUMPER 31 55.5-S**	1544500051A	8.547,00	7,5	5,5	12,5	G3	67,0
DUMPER 31 57.5-M**	1544500052A	8.330,00	10	7,5	16	G4	72,0
DUMPER 41 512-M**	1544500054A	14.478,00	16	12	24	G6	132,0
DUMPER 41 512-S**	1544500055A	14.675,00	16	12	24	G4	147,0
DUMPER 61 519-M**	1544500056A	17.085,00	25	19	39	G6	205,0
DUMPER 61 519-S**	1544500057A	18.736,00	25	19	39	G4	210,0
DUMPER 61 526-M**	1544500058A	21.053,00	35	26	51	G8	255,0
DUMPER 61 526-S**	1544500059A	21.534,00	35	26	51	G6	260,0

Rozruch bezpośredni dla modeli do 7,5kW, rozruch gwiazda/trójkąt dla modeli od 12kW wzwyż

* Pompy z osiowym króćcem tłocznym

** Pompy z promieniowym króćcem tłocznym

DUMPER L



Pompy odwodnieniowe ze stali nierdzewnej AISI 316

Seria pomp DUMPER, to odpowiedź na różnorodne problemy związane z odwadnianiem. Dzięki zmniejszonej średnicy i opcjonalnemu wylotowi bocznemu ta seria pomp dobrze sprawdza się w zastosowaniach przemysłowych. Wersja ze stali nierdzewnej umożliwia stosowanie tych pomp w jeszcze bardziej skrajnych warunkach, takich jak górnictwo, itd. Ogólnie, solidna budowa, w połączeniu z wysokogatunkowymi materiałami sprawiają, że produkt ten jest mocnym i niezawodnym partnerem nawet dla najbardziej wymagających użytkowników.



Wytrzymała rama hydrauliczna



Duża wszechstronność



kabel 1m, w osłonie ze stali nierdzewnej



Mała waga, dzięki aluminium korpusowi pompy



Silnik w izolacji klasy H

Materiały

Korpus pompy	AISI 316
Wirnik	Stal azotowana AISI 410
Wał	AISI 431
Uszczelnienie mechaniczne	SiC/SiC/FPM

Zabezpieczenie wejścia kabla

Aby zapobiec zalaniu pompy przez wejście kabla, pompy DUMPER wyposażono w zabezpieczenie w formie bariery podwójnej. Oznacza to, że kabel otacza przelotka i dodatkowo druga przelotka, umieszczona jest przy zakończeniu kabla w pompie. Dzięki temu pompa zabezpieczona jest nawet w przypadku przebicia zewnętrznej izolacji kabla.

Dane techniczne

Maks. zanurzenie	15 m	
Temperatura maks. cieczy	40 °C	
Maks. średnica ciał stałych [mm]	25x6	DUMPER 3X 53.7-(L, M)
	30x9,5	DUMPER 3X 5(5.5, 7.5)-M
	25,5x5	DUMPER 4X 512-M
	25,5x10	DUMPER 6X 5(19, 26, 37)-M
	Ø 6	DUMPER 1X, 2X, 3X 5(3.7, 5.5, 7.5)-S
	Ø 10	DUMPER 4X 512-S, 6X 5(19, 26)-S
	Ø 13	DUMPER 7X
	Ø 15	DUMPER 8X

Strona ssąca Sitko

Wylot Gwint (standard) [cale]	2 dla DUMPER 1X, 2X 51.5-S
	3 dla DUMPER 2X 5(2.2, 3)-S, 3X-(S, M)
	4 dla DUMPER 3X-L, 4X 512-S, 6X 519-S
	6 dla DUMPER 4X 512-M, 6X 519-M, 6X 526-S, 7X
	8 dla DUMPER 6X 526-M, 6X 537-M, 8X 555-M
10 dla DUMPER 8X 555-S	
Wylot Wąż (Opcja) [mm]	50 dla DUMPER 1X, 2X 51.5-S
	75 dla DUMPER 2X 5(2.2, 3)-S, 3X-(S, M)
	100 dla DUMPER 3X-L, 4X 512-S, 6X 519-S
	150 dla DUMPER 4X 512-M, 6X 519-M, 6X 526-S, 7X
	200 dla DUMPER 6X 526-M, 6X 537-M, 8X 555-M
250 dla DUMPER 8X 555-S	
Bieguny	2 i 4

Klasa izolacji H

Stopień ochrony	IP68
Napięcie	Jednofazowe 230V ±6% Trójfazowe 400V ±6%

Akcesoria



Panele sterownicze

Strona 362 - Panele sterownicze
QT1 - QS1 - SMART

DUMPER L



Pompy odwodnieniowe ze stali nierdzewnej AISI 316

DUMPER L

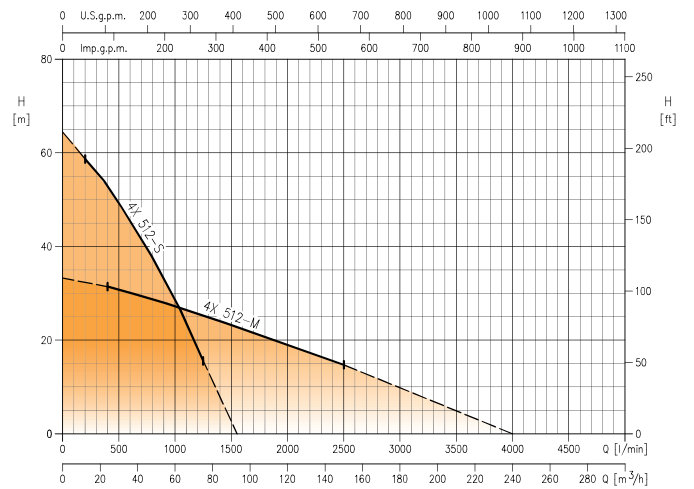
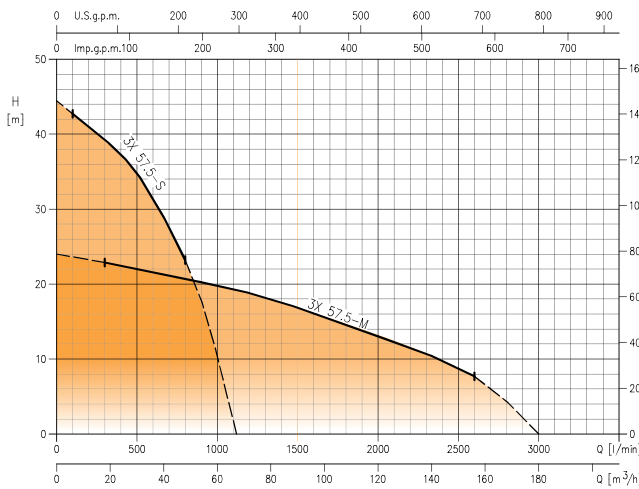
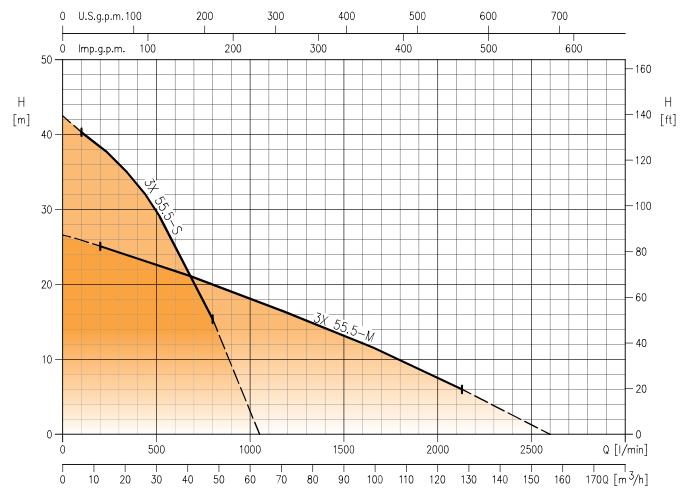
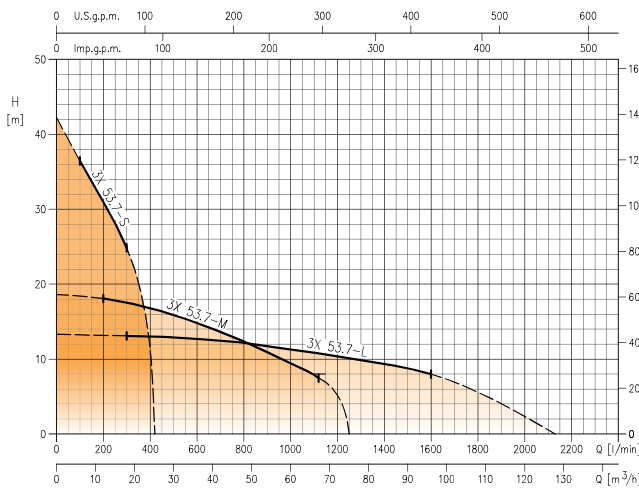
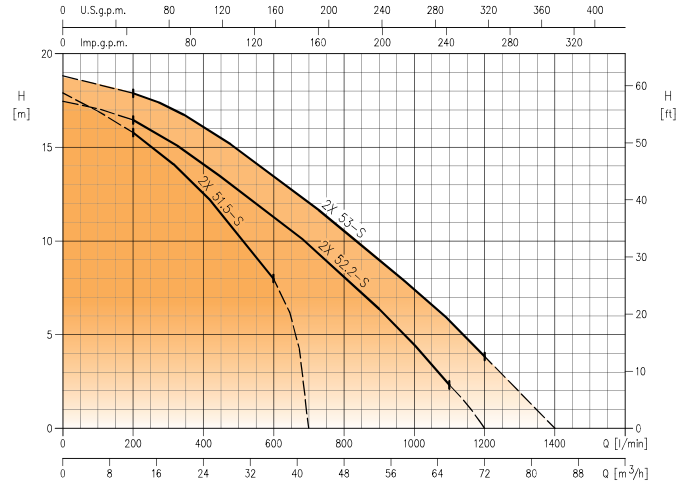
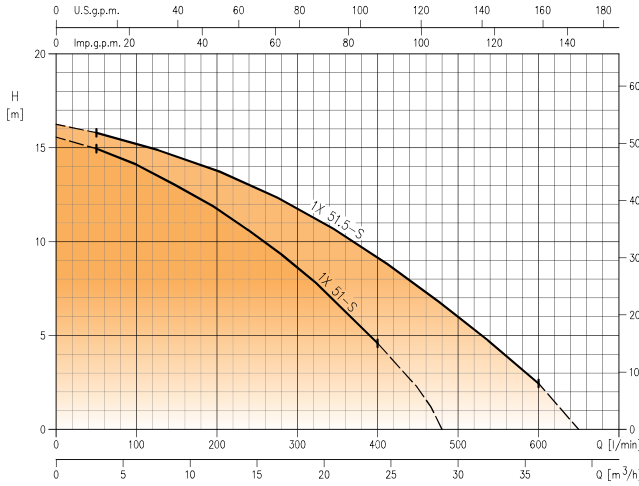

DUMPER L



Pompy odwodnieniowe ze stali nierdzewnej AISI 316

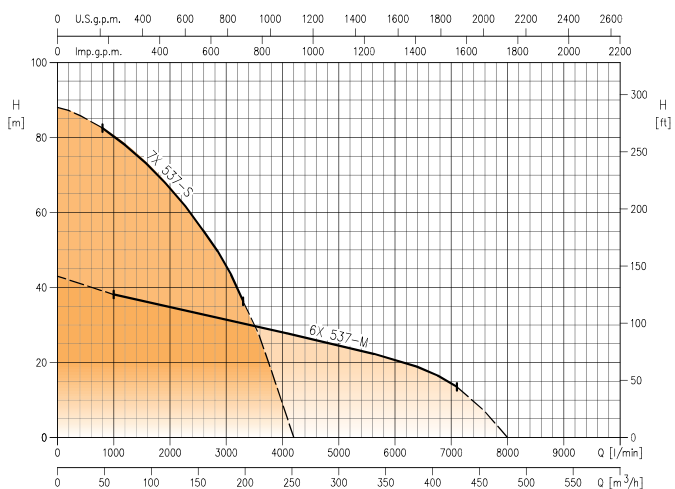
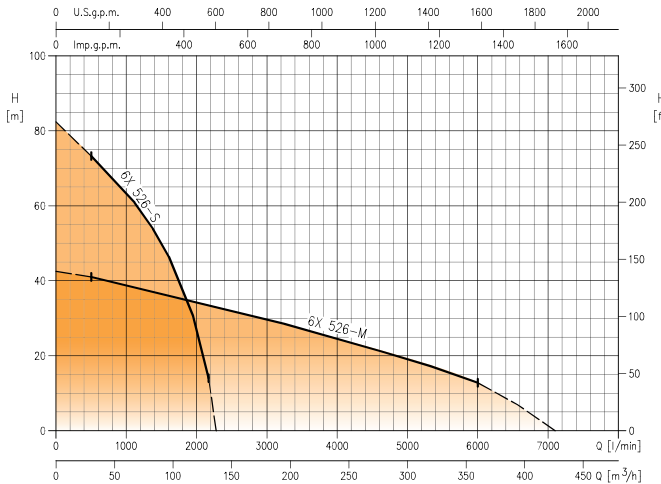
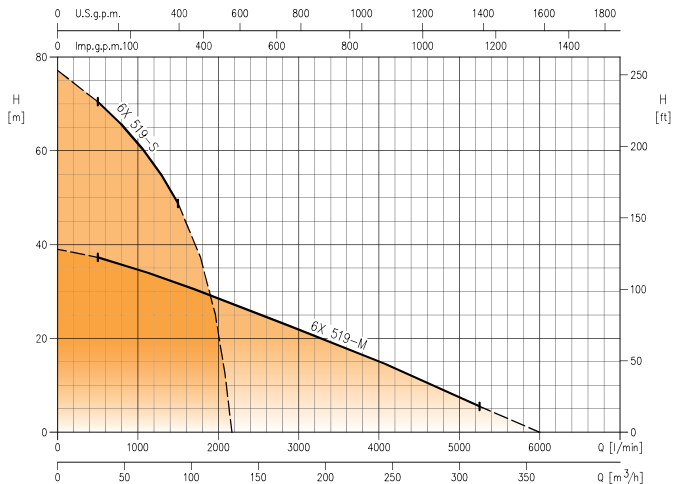

DUMPER 1X Tabela typów

Model Trójfazowe 400V	HP	kW	Q=Wydajność											
			H=Wysokość podnoszenia [m]											
			l/min	50	100	150	200	250	300	350	400	450	480	550
m³/h	3	6	9	12	15	18	21	24	27	28,8	33	36		
DUMPER 1X 51-S T	1,3	1	15	14,1	13	11,9	10,3	8,7	6,7	4,4	-	-	-	-
DUMPER 1X 51.5-S T	2	1,5	15,8	15,2	14,6	13,8	12,9	11,8	10,5	9,2	7,6	6,7	4,3	2,5

DUMPER 2X Tabela typów

Model Jednofazowa 230V	Model Trójfazowe 400V	HP	kW	Q=Wydajność											
				H=Wysokość podnoszenia [m]											
				l/min	200	300	400	500	600	700	800	900	1000	1100	1200
m³/h	12	18	24	30	36	42	48	54	60	66	72				
DUMPER 2X 51.5-S M-NC	-	2	1,5	15,8	14,3	12,6	10,4	8,0	-	-	-	-	-	-	
DUMPER 2X 52.2-S M-NC	DUMPER 2X 52.2-S T	3	2,2	16,5	15,4	14,1	12,8	11,4	9,8	8,1	6,4	4,5	2,3	-	
-	DUMPER 2X 53-S T	4	3	17,9	17,2	16,1	14,9	13,5	12,1	10,6	9,0	7,4	5,8	3,8	

DUMPER L

DUMPER L



Pompy odwodnieniowe ze stali nierdzewnej AISI 316

DUMPER 3X Tabela typów

Model Trójfazowe 400V	HP	kW	Q=Wydajność												
			l/min	100	200	300	420	600	800	1050	1120	1150	1600	2130	2600
			m ³ /h	6	12	18	25,2	36	48	63	67,2	69	96	127,8	156
H=Wysokość podnoszenia [m]															
DUMPER 3X 53.7-S T	5	3,7		36,4	31	24,8	-	-	-	-	-	-	-	-	-
DUMPER 3X 53.7-M T	5	3,7		-	18,1	17,4	16,6	14,8	12,4	8,7	7,4	-	-	-	-
DUMPER 3X 53.7-L T	5	3,7		-	-	13,1	13,0	12,7	12,2	11,0	10,8	10,6	8,0	-	-
DUMPER 3X 55.5-S T	7,5	5,5		40,3	38,6	36,8	33,1	25,3	15,4	-	-	-	-	-	-
DUMPER 3X 55.5-M T	7,5	5,5		-	25,1	24,3	23,3	21,8	20,0	17,6	17,0	16,7	12,2	6,0	-
DUMPER 3X 57.5-S T	10	7,5		42,5	41,5	39,4	36,8	30,7	23,2	-	-	-	-	-	-
DUMPER 3X 57.5-M T	10	7,5		-	-	22,9	22,2	21,4	20,6	19,6	19,3	19,1	16,2	12,0	7,7

DUMPER 4X Tabela typów

Model Trójfazowe 400V	HP	kW	Q=Wydajność												
			l/min	200	400	600	800	1000	1250	1600	2000	2500	3000	3500	
			m ³ /h	12	24	36	48	60	75	96	120	150	180	210	
H=Wysokość podnoszenia [m]															
DUMPER 4X 512-S T-SD	16	12		58,5	53	45	37,5	28,8	15,6	-	-	-	-	-	-
DUMPER 4X 512-M T-SD	16	12		-	31,4	30,1	28,7	27,3	25,2	22,8	18,8	14,7	10	4,7	-

DUMPER 6X Tabela typów

Model Trójfazowe 400V	HP	kW	Q=Wydajność												
			l/min	500	1000	1500	2170	2280	3000	3750	4500	5250	6000	7100	
			m ³ /h	30	60	90	130,2	136,8	180	225	270	315	360	426	
H=Wysokość podnoszenia [m]															
DUMPER 6X 519-S T-SD	25	19		70,5	61,5	49	27	-	-	-	-	-	-	-	-
DUMPER 6X 519-M T-SD	25	19		37,3	33,4	30,6	27,1	26,5	21,8	17	11,2	5,5	-	-	-
DUMPER 6X 526-S T-SD	35	26		73,5	63,5	50	14	-	-	-	-	-	-	-	-
DUMPER 6X 526-M T-SD	35	26		41	38,5	35,8	32,2	31,6	28,3	25,1	21,7	17,7	12,8	-	-
DUMPER 6X 537-M T-SD	50	37		-	38,1	36	32,9	32,4	29,5	27,4	25,6	23,5	20,8	13,5	-

DUMPER 7X Tabela typów

Model Trójfazowe 400V	HP	kW	Q=Wydajność									
			l/min	800	1200	1500	1800	2100	2400	2700	3000	3300
			m ³ /h	48	72	90	108	126	144	162	180	198
H=Wysokość podnoszenia [m]												
DUMPER 7X 537-S T-SD	50	37		82,5	78	74	69	64,5	58	52	47	36,3

DUMPER L



Pompy odwodnieniowe ze stali nierdzewnej AISI 316

Jednofazowa 230V

Model	Kod	Euro	HP	kW	Pobór prądu [A] 230 V	DNM	Masa [kg]
DUMPER 20L 52.2-S M-NC	1544500031A	17.805,00	3	2,2	19	G3	45,0

Pompa dostarczana jest bez kondensatora, pływaka i panelu sterowniczego. Aby otrzymać więcej informacji, prosimy o kontakt z naszą siecią sprzedaży

Trójfazowe 400V

Model	Kod	Euro	HP	kW	Pobór prądu [A] 400 V	DNM	Masa [kg]
DUMPER 10L 51-S T	1544500025A	7.542,00	1,3	1	2,4	G2	21,0
DUMPER 10L 51.5-S T	1544500027A	8.014,00	2	1,5	3,9	G2	23,0
DUMPER 20L 52.2-S T	1544500030A	16.134,00	3	2,2	5,5	G3	37,0
DUMPER 30L 53.7-L T	1544500032A	18.594,00	5	3,7	8,1	G4	49,0
DUMPER 30L 53.7-M T	1544500033A	18.387,00	5	3,7	8,1	G3	47,0
DUMPER 30L 53.7-S T	1544500034A	17.858,00	5	3,7	8,1	G3	60,0
DUMPER 30L 55.5-M T	1544500035A	23.966,00	7,5	5,5	12,5	G4	62,0
DUMPER 30L 55.5-S T	1544500036A	23.645,00	7,5	5,5	12,5	G3	67,0
DUMPER 30L 57.5-M T	1544500037A	26.769,00	10	7,5	16	G4	72,0
DUMPER 30L 57.5-S T	1544500038A	26.621,00	10	7,5	16	G3	73,0
DUMPER 40L 512-M T	1544500039A	39.020,00	16	12	24	G6	132,0
DUMPER 40L 512-S T	1544500040A	39.582,00	16	12	24	G4	147,0
DUMPER 60L 519-M T	1544500041A	46.589,00	25	19	39	G6	205,0
DUMPER 60L 519-S T	1544500042A	47.100,00	25	19	39	G4	210,0
DUMPER 60L 526-M T	1544500043A	51.204,00	35	26	51	G8	255,0
DUMPER 60L 526-S T	1544500044A	51.459,00	35	26	51	G6	260,0
DUMPER 60L 537-M T	1544500045A	95.827,00	50	37	64	G8	275,0
DUMPER 70L 537-S T	1544500046A	99.840,00	50	37	64	G6	410,0

Rozruch bezpośredni dla modeli do 7,5kW, rozruch gwiazda/trójkąt dla modeli od 12kW wzwyż

D-TANK



Zbiorniki na ścieki

Zbiorniki na ścieki o wytrzymałej budowie, łatwe do montażu i wyposażone w kolanko zwiększające szybkość przepływu. Zbiorniki wykonane z polietylenu, pojemność 100, 200 i 600 litrów, wraz z pokrywą z uszczelką z EPDM i nakrętkami oraz śrubami ze stali nierdzewnej AISI 304. Dostępne w wersji podstawowej oraz w wersji „E” z wyposażeniem



D-TANK 200 (E)



D-TANK 100 (E)



D-TANK 600 (E)



Łatwy montaż



Wytrzymała rama hydrauliczna



Wyposażone w kolanko przyspieszające przepływ

Materiały

Zbiornik Polietylen

Dane techniczne

Wlot	DN 110 z uszczelką
Wylot	DN 50 z uszczelką (D-TANK 100) DN 63 z uszczelką (D-TANK 200 i 600)
Zasilanie	3 dławnice kablowe M20 + 2 zaślepki zamykające (D-TANK 100) 4 dławnice kablowe M20 + 3 zaślepki zamykające (D-TANK 200) 6 dławnice kablowe M20 + 4 zaślepki zamykające (D-TANK 600)

Akcesoria



Akcesoria D-TANK

Strona 377 - Zestaw

Płyta dla D-TANK 600E

Kolnierz D-TANK/DRS

Adapter dla D-TANK

Zestaw do opróżniania D-TANK 100

Dostępne wersje



D-TANK 100 (wersja bazowa)

Zbiornik o pojemności 100 litrów z uszczelkami i dławnicami kablowymi

D-TANK 100E dla wersji E

Zbiornik o pojemności 100 litrów (rura spustowa z PVC Ø1"½ x 50 mm, 2 kolnierze na kable pływaków, wyprowadzenie pionowe z kolankiem)



D-TANK 200 (wersja bazowa)

Zbiornik o pojemności 200 litrów (rura spustowa z PVC Ø2" x 63 mm, 2 kolnierze na kable pływaków, pionowe wyprowadzenie kabli z kolankiem)

D-TANK 200E dla wersji E

Zbiornik 200 litrów wyposażony w zestaw szybkozłączki z rurami prowadzącymi (rura spustowa z PVC Ø 2" na 63 mm, 2 kolnierze na kable pływaków, pionowe wyprowadzenie z kolankiem, płyta na dnia dla wagi do 40 kg)



D-TANK 600 (wersja bazowa)

Zbiornik o pojemności 600 litrów (rura spustowa z PVC Ø2" x 63 mm, 3 kolnierze na kable pływaków, pionowe wyprowadzenie kabli z kolankiem)

D-TANK 600E dla wersji E

Zbiornik 600 litrów wyposażony w zestaw szybkozłączki z rurami prowadzącymi (rura spustowa z PVC Ø 2" na 63 mm, 3 kolnierze na kable pływaków, pionowe wyprowadzenie z kolankiem, płyta na dnia dla wagi do 40 kg)

D-TANK

Zbiorniki na ścieki



Model	Kod	Euro	Masa [kg]	Wymiary [mm]
D-TANK 100	365800714	160,00	9,2	525x440x625
D-TANK 100 E	365800715	218,00	9,5	525x440x625
D-TANK 200	365800701	337,00	13,0	490x710x785
D-TANK 200 E	365800702A	353,00	23,0	490x710x785
D-TANK 600	365800703	725,00	33,0	925x870x1135
D-TANK 600 E	365800704A	748,00	53,0	925x870x1135

BEST BOX



Przepompownie ścieków

Przepompownie ścieków charakteryzujące się solidną budową, łatwym montażem. Dostępne w zestawie z pompą elektryczną lub bez. Idealne do odprowadzania brudnej wody z łazienek (umywalki, zmywarki, pralki) (BEST BOX L), szczególnie dobrze nadają się do instalacji prysznicowych, nie wymagają syfonowania, dzięki dolnej misce 90 mm i zaworowi zwrotnemu (BEST BOX D), a także do pompowania deszczówki, do obsługi stref mycia, odwodnień garaży itp. (BEST BOX G)



Łatwy montaż



Wytrzymała rama hydrauliczna



Dostępne w zestawie z pompami lub bez pomp

Dane techniczne

Pojemność zbiornika: 30 litrów

Pompa (wybrane modele)

Kabel: 5 metrów + znormalizowany wtyk

Maks. temperatura cieczy: 50 °C

Bieguny: 2

Klasa izolacji: F

Klasa ochrony: IP68

Maks. przepływ ciał stałych: 10 mm BEST ONE, 20 mm BEST ONE VOX

Napięcie: Jednofazowe 230V ±10%

Akcesoria



Pływaki

Strona 375 - Wyłączniki pływakowe z przeciwwagą

Materiały

Zbiornik: Polietylen o wysokiej gęstości

Wersje

BEST BOX L

Zbiornik polietylenowy 30 litrów - odpompowanie wody brudnej w domach mieszkalnych (umywalki, zmywarka, pralka).

BEST BOX L

Zbiornik polietylenowy 30 litrów, z pompą jednofazową BEST ONE, z rurą spustową 1" przygotowany do odbioru wody z góry

BEST BOX D

Zbiornik polietylenowy 30 litrów, szczególnie dobry jako zbiornik wody do natrysku. Nie musi być zakopywany, dzięki wlotowi umieszczonemu 90 mm od dna i zaworowi zwrotnemu

BEST BOX D

Zbiornik polietylenowy 30 litrów, z pompą jednofazową BEST ONE, z rurą spustową 1 1/4" przygotowany do odbioru wody od dołu

BEST BOX G

Zbiornik polietylenowy 30 litrów - odpompowywanie deszczówki, wody ze strefy mycia, z odwodnień garaży, itd.

BEST BOX G

Zbiornik polietylenowy 30 litrów, z pompą jednofazową BEST ONE, z rurą spustową 1 1/4"

BEST BOX



Przepompownie ścieków

Bez pompy

Model	Kod	Euro	Masa [kg]	Wymiary [mm]
BEST BOX L	1540050003	433,00	7,0	270x405x360
BEST BOX D	1540050004	640,00	7,0	270x405x360
BEST BOX G	1540050005	455,00	10,0	375x510x470

Z pompą - Jednofazowa 230V

Model	Kod	Euro	HP	kW	Q=Wydajność						Pobór prądu [A] 230 V	Masa [kg]	Wymiary [mm]	
					l/min	20	40	80	120	160				170
					m ³ /h	1,2	2,4	4,8	7,2	9,6				10,2
					H=Wysokość podnoszenia [m]									
BEST BOX L	1540050001	715,00	0,33	0,25	8,3	7,8	6,3	4,5	2,4	1,8	2,3	12,0	270x405x360	
BEST BOX D	1540050002	914,00	0,33	0,25	8,3	7,8	6,3	4,5	2,4	1,8	2,3	12,0	270x405x360	
BEST BOX G	1540050000	742,00	0,33	0,25	6,0	5,6	4,8	3,5	2,0	1,5	2,2	15,0	375x510x470	

Pompy obiegowe i In-Line

Model	Korpus pompy	Materiał wirnika	Ciecz Temperatura
Ego	Żeliwo	Technopolimer	+5 °C ÷ +95 °C
Ego easy	Żeliwo	Technopolimer	+2 °C ÷ 110 °C
Ego slim	Żeliwo	Technopolimer	-10 °C ÷ +110 °C
Ego	Żeliwo	AISI 304	+2 °C ÷ +110 °C
Ego B	Brąz	Technopolimer/AISI 304 ¹	+5 °C ÷ +65 °C
MR B	Brąz	Noryl/Aisi 304	-10 °C ÷ +65 °C
LPS	AISI 304	AISI 304	-10 °C ÷ +100 °C
LPC - LPCD	Żeliwo	Żeliwo	-10 °C ÷ +110 °C

¹ Technopolimer dla pomp gwintowanych i easy - AISI 304 w pozostałych pompach z tej serii

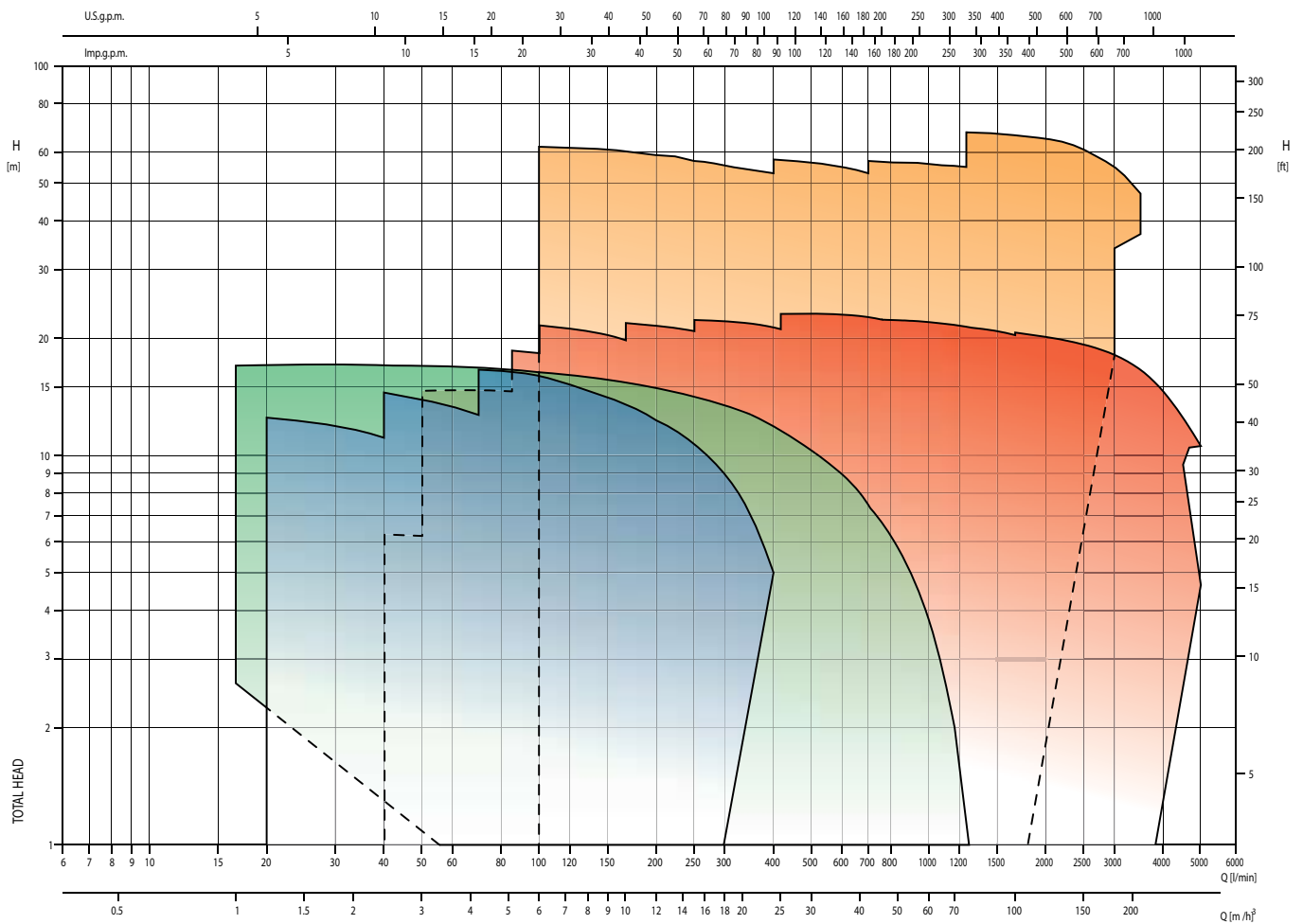

LPS

Ego

LPC - LPCD

LPC4 - LPCD4

**Ego****308**

Pojedyncze i bliźniacze, elektroniczne pompy obiegowe, gwintowane, z żeliwa

**Ego easy****311**

Pojedyncze i bliźniacze, elektroniczne pompy obiegowe, gwintowane/kołnierzowe, z żeliwa

**Ego slim****314**

Pojedyncze i bliźniacze, elektroniczne pompy obiegowe, kołnierzowe, z żeliwa

**Ego C****317**

Pojedyncze i bliźniacze, elektroniczne pompy obiegowe, kołnierzowe, z żeliwa

**Ego B****320**

Pojedyncze gwintowe/kołnierzowe elektroniczne pompy obiegowe do wody użytkowej, z brązu

**MR B****323**

Pojedyncze pompy obiegowe do wody użytkowej, z brązu

**LPS****325**

Pompy wirnikowe In-line, ze stali nierdzewnej AISI 304

**LPC - LPCD****328**

Pojedyncze i bliźniacze wirnikowe pompy In-line z żeliwa

**LPC - LPCD z E-drive****338**

Pojedyncze i bliźniacze elektroniczne wirnikowe pompy In-line z żeliwa

Ego



Pojedyncze i bliźniacze, elektroniczne pompy obiegowe, gwintowane, z żeliwa

Elektronicznie sterowane pompy obiegowe z rotorem z magnesem stałym. Pompy obiegowe Ego różnią się od standardowych pomp jednobiegowych swoją zdolnością płynnej regulacji która może być dostosowywana do rzeczywistych wymagań instalacji. Ta funkcja umożliwia osiągnięcie znacznych oszczędności pod względem zużycia energii elektrycznej oraz gwarantuje obniżenie poziomu hałasu. Pompy te nadają się do wody zimnej i gorącej i mogą być wykorzystywane w zastosowaniach ogólnych, w instalacjach klimatyzacyjnych, przemysłowych, wody użytkowej i centralnego ogrzewania, w systemach, w których wymagana jest optymalizacja punktu pracy.



Wersja ER z wbudowanym sterowaniem 0-10V dostępna na zamówienie



Płaszcz wirnika ze stali AISI 316 bez punktów spawania



Dostępna jest wersja z brązu do wody użytkowej



Praktyczna i łatwa w użyciu



Wysoka sprawność

Materiały

Korpus pompy	Żeliwo z powłoką kataforetyczną
Wirnik	Technopolimer
Wał	Ceramika
Obudowa wirnika	stal nierdzewna AISI 316

Dane techniczne

Maks. ciśnienie robocze	10 bar
Temperatura cieczy	+5 °C ÷ +95 °C
Temperatura otoczenia	0 °C ÷ +40 °C
Maks. ilość glikolu	20%
Min. ciśnienie ssące	- 0,05 bara w temperaturze 50°C - 0,4 bara w temperaturze 80°C - 1,1 bara w temperaturze 110°C
Klasa izolacji	F
Stopień ochrony	IP44
Napięcie	jednofazowa 230V

Akcesoria



Zestaw przeciwołnierzy

Strona 385 - Zestaw przeciwołnierzy ze stali ocynkowanej



Kołnierze ślepe

Strona 385 - Kołnierz ślepy dla Ego TC



Dysze

Strona 386 - Śrubunki żeliwne/stalowe/mosiężne
Para śrubunków wraz z króćcami



Obudowa izolacyjna

Strona 376 - Obudowa izolacyjna

Ego



Pojedyncze i bliźniacze, elektroniczne pompy obiegowe, gwintowane, z żeliwa

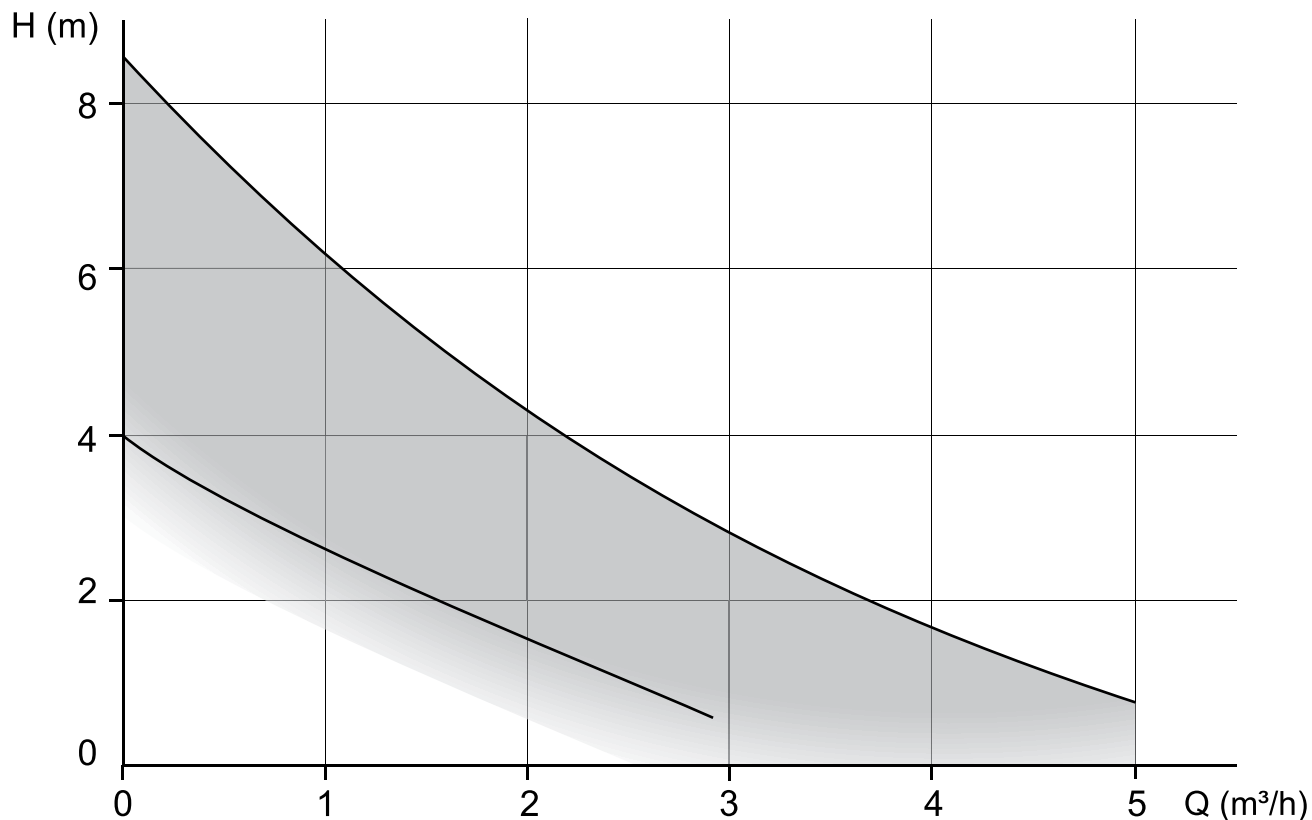

Zastosowania

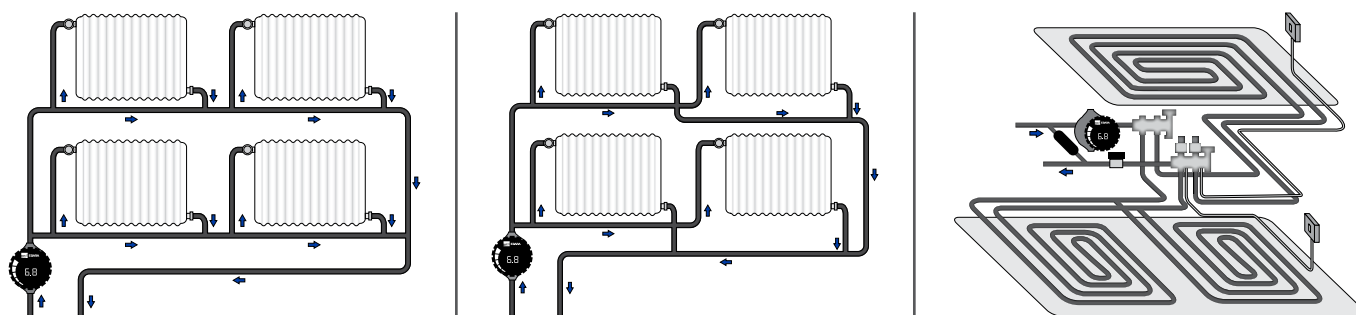

Instalacje grzewcze

Pompy te przeznaczone są do instalacji jednorurowych, dwururowych, instalacji ogrzewania podłogowego i pętli mieszających dużych instalacji. Wszystkie sterowniki Ego kontrolują automatycznie i samodzielnie ciśnienie różnicowe, dopasowując wydajność pomp do zapotrzebowania na ciepło.

Instalacje klimatyzacyjne

Aby dowiedzieć się jak korzystać z pomp Ego, prosimy zapoznać się z minimalnymi wymaganiami dla temperatur dla każdej z serii produktów. Niektóre modele nadają się do temperatur poniżej 0°C (dlatego są one szczególnie polecane do instalacji klimatyzacyjnych i/lub chłodniczych).

Ego



Pojedyncze i bliźniacze, elektroniczne pompy obiegowe, gwintowane, z żeliwa

Tabela typów

Model	Q=Wydajność											
	l/min	8,3	16,7	25	33,3	41,7	50	58,3	66,7	75	83,3	91,7
	m ³ /h	0,5	1	1,5	2	2,5	3	3,5	4	4,5	5	5,5
H=Wysokość podnoszenia [m]												
Ego 15/40-130		3,9	3,0	2,2	1,4	0,5	-	-	-	-	-	-
Ego 25/40-130		3,9	2,8	2,1	1,5	0,9	-	-	-	-	-	-
Ego 15/60-130		5,8	4,6	3,5	2,2	1,2	0,5	-	-	-	-	-
Ego 25/60-130		5,8	4,6	3,5	2,7	2,0	1,2	0,5	-	-	-	-
Ego 25/80-130		7,8	6,9	5,4	4,2	3,4	2,6	1,9	1,0	-	-	-
Ego 25/40-180		3,9	2,8	2,1	1,5	0,9	-	-	-	-	-	-
Ego 32/40-180		3,5	2,8	2,2	1,7	1,3	0,9	0,4	0,1	-	-	-
Ego 25/60-180		5,8	4,6	3,5	2,7	2,0	1,2	0,5	-	-	-	-
Ego 32/60-180		5,7	4,5	3,6	3,0	2,5	1,7	1,3	0,9	0,5	-	-
Ego 25/80-180		7,8	6,9	5,4	4,2	3,4	2,6	1,9	1,0	-	-	-
Ego 32/80-180		7,8	6,8	5,6	4,8	4,0	3,2	2,6	1,9	1,3	0,8	0,2
Ego T 25/60-180		5,8	4,6	3,5	2,7	2,0	1,2	0,5	-	-	-	-
Ego T 32/60-180		5,7	4,5	3,6	3,0	2,5	1,7	1,3	0,9	0,5	-	-
Ego T 25/80-180		7,8	6,9	5,4	4,2	3,4	2,6	1,9	1,0	-	-	-
Ego T 32/80-180		7,8	6,8	5,6	4,8	4,0	3,2	2,6	1,9	1,3	0,8	0,2

Wersja pojedyncza - Jednofazowa 230V

Model	Kod	Euro	P ₁ max [W]	I max [A] 1~ 230 V	EEl (wskaźnik sprawności energetycznej)	Rozstaw [mm]	Złącza	Masa [kg]
Ego 15/40-130	1576000000	166,00	25	0,2	≤ 0,15	130	G1	1,9
Ego 25/40-130	1576000001	166,00	25	0,2	≤ 0,15	130	G1½	2,1
Ego 15/60-130	1576000002	183,00	50	0,4	≤ 0,17	130	G1	1,9
Ego 25/60-130	1576000003	160,00	50	0,4	≤ 0,17	130	G1½	2,1
Ego 25/80-130	1576000004	213,00	75	0,6	≤ 0,19	130	G1½	2,1
Ego 25/40-180	1576000005	168,00	25	0,2	≤ 0,15	180	G1½	2,4
Ego 32/40-180	1576000006	168,00	25	0,2	≤ 0,15	180	G2	2,5
Ego 25/60-180	1576000007	162,00	50	0,4	≤ 0,17	180	G1½	2,4
Ego 32/60-180	1576000008	184,00	50	0,4	≤ 0,17	180	G2	2,5
Ego 25/80-180	1576000009	214,00	75	0,6	≤ 0,19	180	G1½	2,4
Ego 32/80-180	1576000010	214,00	75	0,6	≤ 0,19	180	G2	2,5

Wersja bliźniacza - Jednofazowa 230V

Model	Kod	Euro	P ₁ max [W]	I max [A] 1~ 230 V	EEl (wskaźnik sprawności energetycznej)	Rozstaw [mm]	Złącza	Masa [kg]
Ego T 25/60-180	1576000071	332,00	50	0,4	≤ 0,17	180	G1½	5,6
Ego T 32/60-180	1576000072	332,00	50	0,4	≤ 0,17	180	G2	5,8
Ego T 25/80-180	1576000069	385,00	75	0,6	≤ 0,19	180	G1½	5,6
Ego T 32/80-180	1576000070	385,00	75	0,6	≤ 0,19	180	G2	5,8

Ego easy



Pojedyncze i bliźniacze, elektroniczne pompy obiegowe, gwintowane/kołnierzowe, z żeliwa

Elektronicznie sterowane pompy obiegowe z rotorem z magnesem stałym Ego różnią się od standardowych pomp jednobiegowych swoją zdolnością płynnej regulacji która może być dostosowywana do rzeczywistych wymagań instalacji. Ta funkcja umożliwia osiągnięcie znacznych oszczędności pod względem zużycia energii elektrycznej oraz gwarantuje obniżenie poziomu hałasu. Pompy te nadają się do wody zimnej i gorącej i mogą być wykorzystywane w zastosowaniach ogólnych, w instalacjach klimatyzacyjnych, przemysłowych, wody użytkowej i centralnego ogrzewania, w systemach, w których wymagana jest optymalizacja punktu pracy.



Płaszcz wirnika ze stali AISI 316 bez punktów spawania



Dostępna jest wersja z brązu do wody użytkowej



Praktyczna i łatwa w użyciu



Wysoka sprawność

Materiały

Korpus pompy	Żeliwo z powłoką kataforetyczną
Wirnik	Technopolimer
Wał	stal nierdzewna AISI 316
Obudowa wirnika	stal nierdzewna AISI 316

Dane techniczne

Maks. ciśnienie robocze	10 bar
Temperatura cieczy	+2 °C ÷ +110 °C
Temperatura otoczenia	0 °C ÷ +40 °C
Min. ciśnienie ssące	- 0,05 bara w temperaturze 50°C - 0,8 bara w temperaturze 80°C - 1,4 bara w temperaturze 110°C
Klasa izolacji:	F
Stopień ochrony:	IP44
Napięcie	jednofazowa 230V

Akcesoria



Zestaw przeciwołnierzy

Strona 385 - Zestaw przeciwołnierzy ze stali ocynkowanej



Kołnierze ślepe

Strona 385 - Kołnierz ślepy dla Ego TC



Dysze

Strona 386 - Śrubunki żeliwne/stalowe/mosiężne
Para śrubunków wraz z króćcami



Moduł komunikacyjny

Strona 385 - Moduł komunikacyjny C



Obudowa izolacyjna

Strona 376 - Obudowa izolacyjna

Ego easy



Pojedyncze i bliźniacze, elektroniczne pompy obiegowe, gwintowane/kołnierzowe, z żeliwa



Tabela typów

Model	Q=Wydajność										
	l/min	16,7	33,3	50	66,7	83,3	100	116,7	133,3	150	166,7
	m³/h	1	2	3	4	5	6	7	8	9	10
H=Wysokość podnoszenia [m]											
Ego easy 25-60		6,0	6,0	5,0	4,0	3,3	2,3	1,7	1,0	0,2	-
Ego easy 32-60		6,0	6,0	5,0	4,0	3,3	2,3	1,7	1,0	0,2	-
Ego easy 25-80		8,2	8,5	7,5	6,5	5,4	4,4	3,4	2,4	1,5	0,4
Ego easy 32-80		8,2	8,5	7,5	6,5	5,4	4,4	3,4	2,4	1,5	0,4
Ego easy 25-100		10,0	9,7	8,8	7,8	6,7	5,6	4,5	3,5	2,4	1,4
Ego easy 32-100		10,0	9,7	8,8	7,8	6,7	5,6	4,5	3,5	2,4	1,4
Ego easy 25-120		12,1	11,5	10,0	8,6	7,3	6,0	4,8	3,7	2,5	1,4
Ego easy 32-120		12,1	11,5	10,0	8,6	7,3	6,0	4,8	3,7	2,5	1,4
Ego easy 32-100F		10,0	9,7	8,8	7,8	6,7	5,6	4,5	3,5	2,4	1,4
Ego easy 40-60F		6,0	6,0	5,0	4,0	3,3	2,3	1,7	1,0	0,2	-
Ego easy 40-100F		10,0	9,7	8,8	7,8	6,7	5,6	4,5	3,5	2,4	1,4
Ego easy 50-100F		10,0	9,7	8,8	7,8	6,7	5,6	4,5	3,5	2,4	1,4
Ego TC easy 32-60		6,0	6,0	5,0	4,0	3,3	2,3	1,7	1,0	0,2	-
Ego TC easy 32-80		8,2	8,5	7,5	6,5	5,4	4,4	3,4	2,4	1,5	0,4
Ego TC easy 32-100		10,0	9,7	8,8	7,8	6,7	5,6	4,5	3,5	2,4	1,4
Ego TC easy 40-100F		10,0	9,7	8,8	7,8	6,7	5,6	4,5	3,5	2,4	1,4

Ego easy

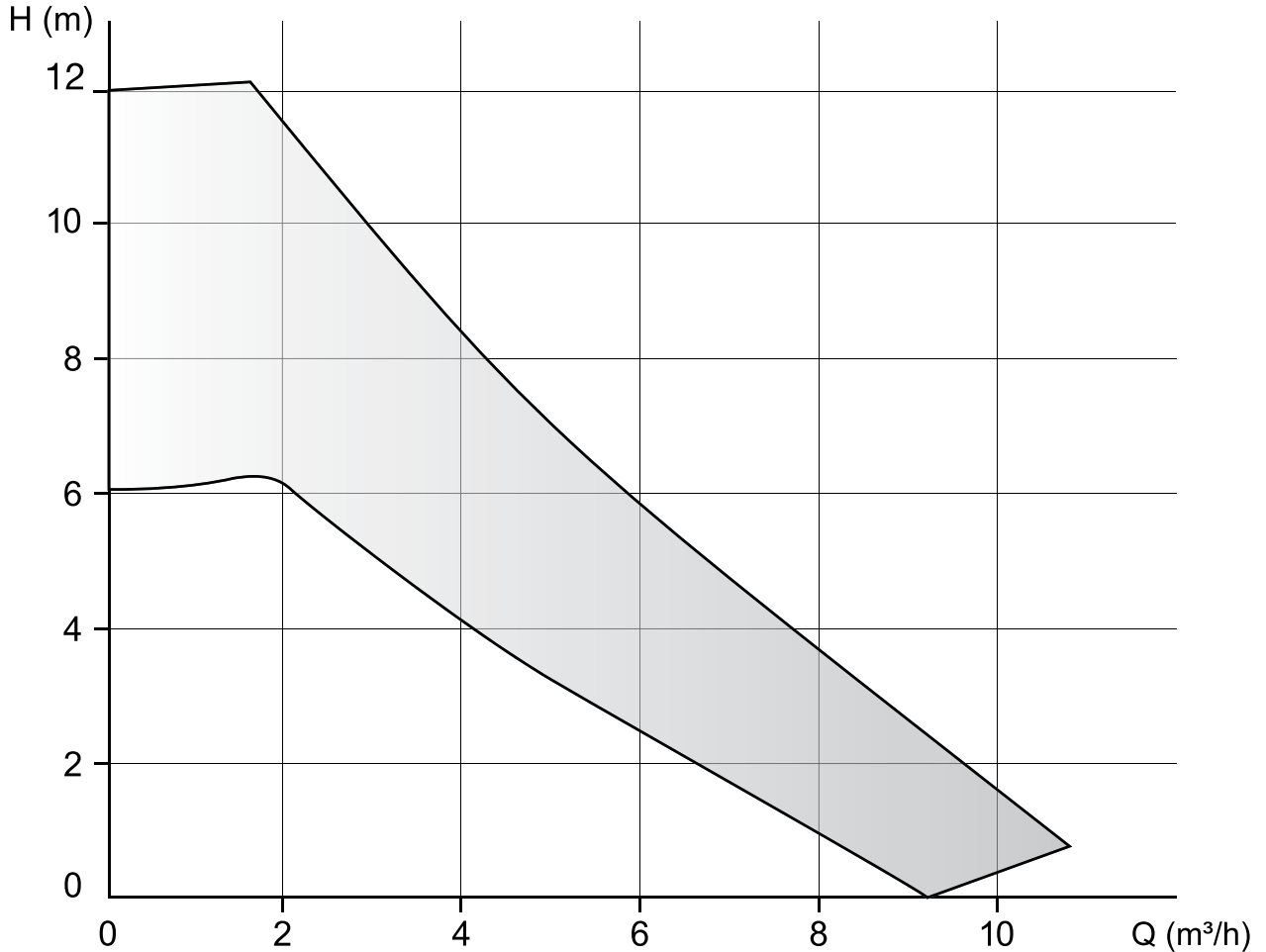

Pojedyncze i bliźniacze, elektroniczne pompy obiegowe, gwintowane/kołnierzowe, z żeliwa

Wersja pojedyncza - Jednofazowa 230V

Model	Kod	Euro	P ₁ max [W]	I max [A] 1~ 230 V	EEl (wskaźnik sprawności energetycznej)	Rozstaw [mm]	Złącza	Masa [kg]
Ego easy 25-60	1576000063	596,00	90	0,75	≤ 0,21	180	G1½	4,0
Ego easy 32-60	1576000064	604,00	90	0,75	≤ 0,21	180	G2	4,1
Ego easy 25-80	1576000061	671,00	140	1,15	≤ 0,21	180	G1½	4,0
Ego easy 32-80	1576000062	679,00	140	1,15	≤ 0,21	180	G2	4,1
Ego easy 25-100	1576000011	671,00	180	1,5	≤ 0,21	180	G1½	3,3
Ego easy 32-100	1576000012	688,00	180	1,5	≤ 0,21	180	G2	3,4
Ego easy 25-120	1576000092	692,00	180	1,5	≤ 0,22	180	G1½	3,2
Ego easy 32-120	1576000093	702,00	180	1,5	≤ 0,22	180	G2	3,5
Ego easy 32-100F	1576000013	720,00	180	1,5	≤ 0,21	220	DN32	6,4
Ego easy 40-60F	1576000138	790,00	90	0,75	≤ 0,21	220	DN40	11,0
Ego easy 40-100F	1576000014	833,00	180	1,5	≤ 0,21	220	DN40	7,5
Ego easy 50-100F	1576000016	853,00	180	1,5	≤ 0,21	240	DN50	8,8

Wersja bliźniacza - Jednofazowa 230V

Model	Kod	Euro	P ₁ max [W]	I max [A] 1~ 230 V	EEl (wskaźnik sprawności energetycznej)	Rozstaw [mm]	Złącza	Masa [kg]
Ego TC easy 32-60	1576000088	1.589,00	90	0,75	≤ 0,21	180	G2	9,5
Ego TC easy 32-80	1576000089	1.634,00	140	1,15	≤ 0,21	180	G2	9,5
Ego TC easy 32-100	1576000091	1.696,00	180	1,5	≤ 0,21	180	G2	12,3
Ego TC easy 40-100F	1576000090	1.665,00	180	1,45	≤ 0,21	220	DN40	12,3

Ego slim



Pojedyncze i bliźniacze, elektroniczne pompy obiegowe, kołnierzowe, z żeliwa

Elektronicznie sterowane pompy obiegowe z rotorem z magnesem stałym. Pompy obiegowe Ego różnią się od standardowych pomp jednobiegowych swoją zdolnością płynnej regulacji która może być dostosowywana do rzeczywistych wymagań instalacji. Ta funkcja umożliwia osiągnięcie znacznych oszczędności pod względem zużycia energii elektrycznej oraz gwarantuje obniżenie poziomu hałasu. Pompy te nadają się do wody zimnej i gorącej i mogą być wykorzystywane w zastosowaniach ogólnych, w instalacjach klimatyzacyjnych, przemysłowych, wody użytkowej i centralnego ogrzewania, w systemach, w których wymagana jest optymalizacja punktu pracy.



AISI 316
Płaszcz wirnika ze stali AISI 316 bez punktów spawania



III
Dostępna jest wersja z brązu do wody użytkowej



Praktyczna i łatwa w użyciu



Wysoka sprawność

Materiały

Korpus pompy	Żeliwo z powłoką kataforetyczną
Wirnik	Technopolimer
Wał	stal nierdzewna AISI 316
Obudowa wirnika	stal nierdzewna AISI 316

Dane techniczne

Maks. ciśnienie robocze	10 bar
Temperatura cieczy	-10 ÷ +110 °C
Temperatura otoczenia	0 ÷ +40 °C
Min. ciśnienie ssące	- 0,05 bara w temperaturze 50°C - 0,8 bara w temperaturze 80°C - 1,4 bara w temperaturze 110°C
Klasa izolacji:	F
Stopień ochrony:	IP44
Napięcie	jednofazowa 230V

Akcesoria



Zestaw przeciwnierzy

Strona 385 - Zestaw przeciwnierzy ze stali ocynkowanej



Kołnierze ślepe

Strona 385 - Kołnierz ślepy dla Ego TC



Dysze

Strona 386 - Śrubunki żeliwne/stalowe/mosiężne
Para śrubunków wraz z króćcami



Moduł komunikacyjny

Strona 385 - Moduł komunikacyjny C

Ego slim



Pojedyncze i bliźniacze, elektroniczne pompy obiegowe, kołnierzowe, z żeliwa



Tabela typów

Model	Q=Wydajność												
	l/min	41,7	83,3	166,7	250	333,3	416,7	500	583,3	666,7	700	783,3	
	m³/h	2,50	5,00	10,00	15,00	20,00	25,00	30,00	35,00	40,00	42,00	47,00	
		H=Wysokość podnoszenia [m]											
Ego slim 40-80/220		8,3	8,0	5,8	2,7	-	-	-	-	-	-	-	
Ego slim 40-80/250		8,3	8,0	5,8	2,7	-	-	-	-	-	-	-	
Ego slim 40-120		11,6	11,2	10,0	6,5	2,7	-	-	-	-	-	-	
Ego slim 40-180		16,9	16,0	13,0	9,0	5,0	0,5	-	-	-	-	-	
Ego slim 50-80		8,1	7,8	6,4	5,0	3,6	2,2	0,8	-	-	-	-	
Ego slim 50-120		12,0	11,4	9,5	7,9	6,0	4,4	3,0	1,1	-	-	-	
Ego slim 50-180		15,0	14,0	12,0	10,0	8,7	7,0	4,9	2,8	1,1	0,3	-	
Ego slim 65-80		8,0	7,8	7,8	7,0	6,0	5,0	3,6	2,5	1,0	0,6	-	
Ego slim 65-120		11,9	11,7	10,9	9,5	8,3	7,0	5,7	4,3	3,0	1,2	0,5	
Ego slim 80-80		8,5	8,5	8,3	8,0	7,0	6,0	4,8	3,7	2,5	1,3	0,8	
Ego TC slim 40-80/220		8,3	8,0	5,8	2,7	-	-	-	-	-	-	-	
Ego TC slim 40-80/250		8,3	8,0	5,8	2,7	-	-	-	-	-	-	-	
Ego TC slim 40-120		11,6	11,2	10,0	6,5	2,7	-	-	-	-	-	-	
Ego TC slim 40-180		16,9	16,0	13,0	9,0	5,0	0,5	-	-	-	-	-	
Ego TC slim 50-80		8,1	7,8	6,4	5,0	3,6	2,2	0,8	-	-	-	-	
Ego TC slim 50-120		12,0	11,4	9,5	7,9	6,0	4,4	3,0	1,1	-	-	-	
Ego TC slim 50-180		15,0	14,0	12,0	10,0	8,7	7,0	4,9	2,8	1,1	0,3	-	
Ego TC slim 65-80		8,0	7,8	7,8	7,0	6,0	5,0	3,6	2,5	1,0	0,6	-	
Ego TC slim 65-120		11,9	11,7	10,9	9,5	8,3	7,0	5,7	4,3	3,0	1,2	0,5	
Ego TC slim 80-80		8,5	8,5	8,3	8,0	7,0	6,0	4,8	3,7	2,5	1,3	0,8	

Ego slim

Ego slim

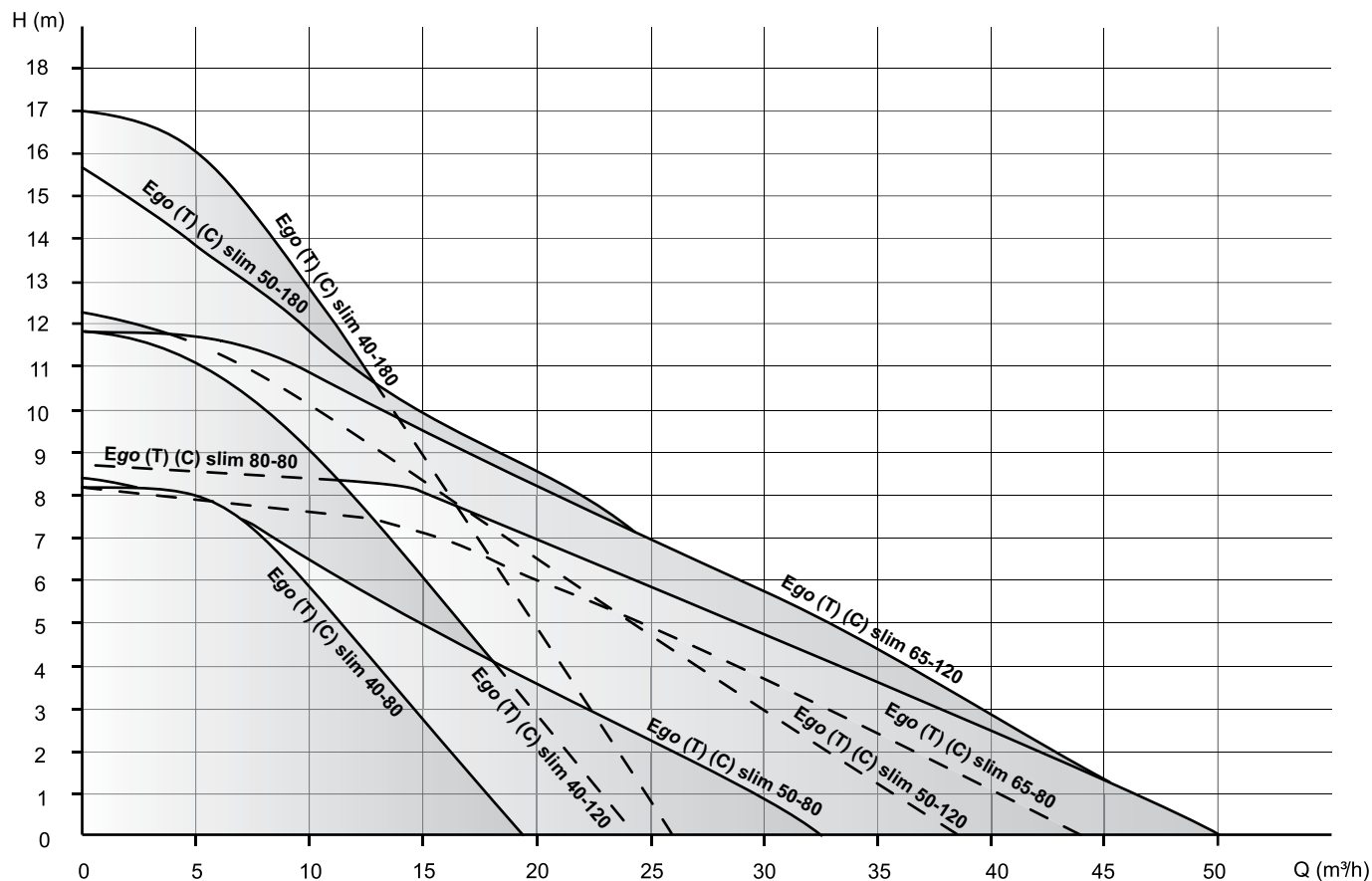

Pojedyncze i bliźniacze, elektroniczne pompy obiegowe, kołnierzowe, z żeliwa

Wersja pojedyncza - Jednofazowa 230V

Model	Kod	Euro	P_1 max [W]	I max [A] 1~ 230 V Ego	EEl (wskaźnik sprawności energetycznej)	Rozstaw [mm]	Złącza	Masa [kg]
Ego slim 40-80/220	1576000120	1.023,00	270	1,2	≤0,21	220	DN40	9,6
Ego slim 40-80/250	1576000136	1.023,00	270	1,2	≤0,21	250	DN40	9,6
Ego slim 40-120	1576000015A	1.224,00	480	2,3	≤0,21	250	DN40	12,5
Ego slim 40-180	1576000121	1.759,00	680	2,9	≤0,23	250	DN40	13,5
Ego slim 50-80	1576000122	1.505,00	370	1,7	≤0,22	280	DN50	12,5
Ego slim 50-120	1576000017A	1.639,00	560	2,5	≤0,21	280	DN50	16,0
Ego slim 50-180	1576000123		800	3,7	≤0,20	280	DN50	16,0
Ego slim 65-80	1576000124	1.771,00	560	2,5	≤0,22	340	DN65	16,4
Ego slim 65-120	1576000125	1.998,00	800	3,7	≤0,20	340	DN65	19,3
Ego slim 80-80	1576000126	2.061,00	800	3,7	≤0,20	360	DN80	26,0

Wersja bliźniacza - Jednofazowa 230V

Model	Kod	Euro	P_1 max [W]	I max [A] 1~ 230 V	EEl (wskaźnik sprawności energetycznej)	Rozstaw [mm]	Złącza	Masa [kg]
Ego TC slim 40-80/220	1576000137	2.088,00	480	2,3	≤0,21	250	DN40	23
Ego TC slim 40-80/250	1576000127	2.092,00	680	2,9	≤0,21	250	DN40	25,5
Ego TC slim 40-120	1576000021A	2.507,00	370	1,7	≤0,21	280	DN40	23
Ego TC slim 40-180	1576000128	3.490,00	560	2,5	≤0,23	280	DN40	33
Ego TC slim 50-80	1576000129	3.009,00	800	3,7	≤0,22	280	DN50	35
Ego TC slim 50-120	1576000022A	3.241,00	560	2,5	≤0,21	340	DN50	33
Ego TC slim 50-180	1576000130	3.746,00	800	3,7	≤0,20	340	DN50	41
Ego TC slim 65-80	1576000131	3.511,00	1500	6,7	≤0,22	340	DN65	73
Ego TC slim 65-120	1576000132		800	3,7	≤0,20	360	DN65	47
Ego TC slim 80-80	1576000133	4.063,00	1600	7,3	≤0,20	360	DN80	76

Ego C



Pojedyncze i bliźniacze, elektroniczne pompy obiegowe, kołnierzowe, z żeliwa

Elektronicznie sterowane pompy obiegowe z rotorem z magnesem stałym. Pompy obiegowe Ego różnią się od standardowych pomp jednobiegowych swoją zdolnością płynnej regulacji która może być dostosowywana do rzeczywistych wymagań instalacji. Ta funkcja umożliwia osiągnięcie znacznych oszczędności pod względem zużycia energii elektrycznej oraz gwarantuje obniżenie poziomu hałasu. Pompy te nadają się do wody zimnej i gorącej i mogą być wykorzystywane w zastosowaniach ogólnych, w instalacjach klimatyzacyjnych, przemysłowych, wody użytkowej i centralnego ogrzewania, w systemach, w których wymagana jest optymalizacja punktu pracy.



AISI 316
Płaszcz wirnika ze stali AISI 316 bez punktów spawania



Dostępna jest wersja z brązu do wody użytkowej



Praktyczna i łatwa w użyciu



Wysoka sprawność

Materiały

Korpus pompy	Żeliwo z powłoką katalforetyczną
Wirnik	stal nierdzewna AISI 304
Wał	stal nierdzewna AISI 316
Obudowa wirnika	stal nierdzewna AISI 316

Dane techniczne

Maks. ciśnienie robocze	10 bar
Temperatura ciecży	+2 ÷ +110 °C
Temperatura otoczenia	0 ÷ +40 °C
Min. ciśnienie ssące	- 0,05 bara w temperaturze 50°C - 0,8 bara w temperaturze 80°C - 1,4 bara w temperaturze 110°C
Klasa izolacji:	F
Stopień ochrony:	IP44
Napięcie	jednofazowa 230V

Akcesoria



Zestaw przeciwkołnierzy

Strona 385 - Zestaw przeciwkołnierzy ze stali ocynkowanej



Kołnierze ślepe

Strona 385 - Kołnierz ślepy dla Ego TC



Dysze

Strona 386 - Śrubunki żeliwne/stalowe/mosiężne
Para śrubunków wraz z króćcami

Ego C



Pojedyncze i bliźniacze, elektroniczne pompy obiegowe, kołnierzowe, z żeliwa



Tabela typów

Model	Q=Wydajność										
	l/min	83,3	166,7	250,0	333,3	416,7	500,0	583,3	666,7	750,0	833,3
	m³/h	5,0	10,0	15,0	20,0	25,0	30,0	35,0	40,0	45,0	50,0
H=Wysokość podnoszenia [m]											
Ego 65		12,5	11,5	10,2	9,0	7,8	6,5	5,3	4,2	3,0	2,0

Tabela typów

Model	Q=Wydajność										
	l/min	116,7	233,3	350,0	466,7	583,3	700,0	816,7	933,3	1050,0	1166,7
	m³/h	7,0	14,0	21,0	28,0	35,0	42,0	49,0	56,0	63,0	70,0
H=Wysokość podnoszenia [m]											
Ego 80		13,5	12,2	10,5	9,3	8,0	7,0	5,5	4,4	3,2	1,8
Ego 100		13,5	12,2	10,5	9,3	8,0	7,0	5,5	4,4	3,2	1,8

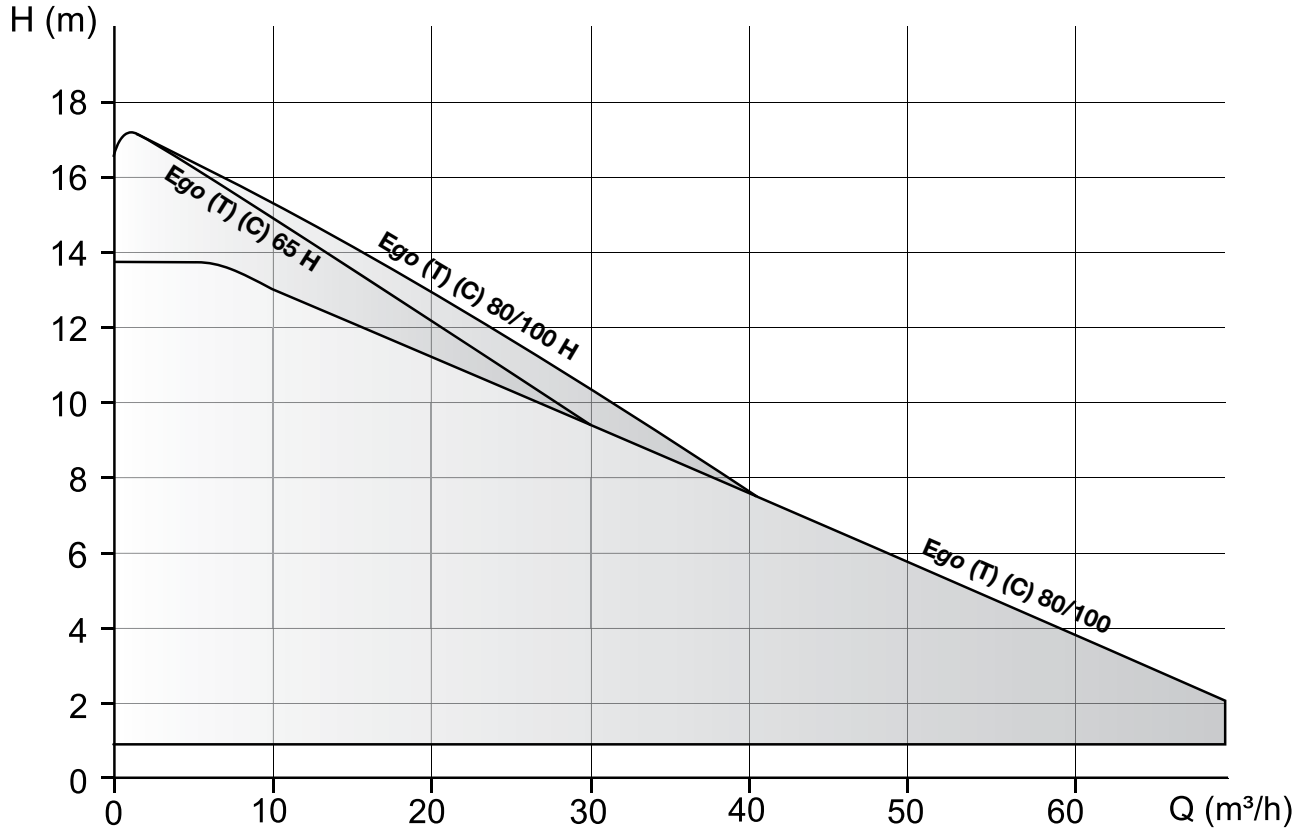
Tabela typów

Model	Q=Wydajność																
	l/min	66,7	133,3	200,0	266,7	333,3	400,0	466,7	533,3	600,0	666,7	733,3	800,0	866,7	933,3	1000,0	1066,7
	m³/h	4,0	8,0	12,0	16,0	20,0	24,0	28,0	32,0	36,0	40,0	44,0	48,0	52,0	56,0	60,0	64,0
H=Wysokość podnoszenia [m]																	
Ego 50 H		15,2	13,8	12,4	11,0	9,7	8,2	7,0	5,5	4,0	2,5	-	-	-	-	-	-
Ego 65 H		16,5	15,5	14,5	13,3	12,2	11,1	10,0	8,9	7,8	6,5	5,4	4,2	3,0	1,9	-	-
Ego 80 H		16,6	15,8	14,9	14,0	13,0	12,0	11,0	10,0	8,9	7,9	6,9	5,7	4,5	3,2	2,0	0,9
Ego 100 H		16,6	15,8	14,9	14,0	13,0	12,0	11,0	10,0	8,9	7,9	6,9	5,7	4,5	3,2	2,0	0,9

Ego C



Pojedyncze i bliźniacze, elektroniczne pompy obiegowe, kołnierzowe, z żeliwa

Wersja pojedyncza - Jednofazowa 230V

Model	Kod	Euro	P ₁ max [W]	I max [A] 1~ 230 V	EEl (wskaźnik sprawności energetycznej)	Rozstaw [mm]	Złącza	Masa [kg]
Ego C 65 H	1576000112	2.322,00	1500	6,7	≤ 0,23	340	DN65	39,0
Ego C 80	1576000103	2.358,00	1600	6,9	≤ 0,22	360	DN80	44,0
Ego C 80 H	1576000113	2.654,00	1600	7,2	≤ 0,23	360	DN80	41,0
Ego C 100	1576000105	na zapytanie	1600	6,9	≤ 0,22	360	DN100	47,0
Ego C 100 H	1576000114	2.787,00	1600	7,2	≤ 0,23	360	DN100	45,0

Wersja bliźniacza - Jednofazowa 230V

Model	Kod	Euro	P ₁ max [W]	I max [A] 1~ 230 V	EEl (wskaźnik sprawności energetycznej)	Rozstaw [mm]	Złącza	Masa [kg]
Ego TC 65 H	1576000117	4.491,00	1500	6,7	≤ 0,23	340	DN65	73
Ego TC 80	1576000104	na zapytanie	1600	6,9	≤ 0,22	360	DN80	81
Ego TC 80 H	1576000118	5.099,00	1600	7,3	≤ 0,23	360	DN80	76

Ego B



Pojedyncze i bliźniacze, elektroniczne pompy obiegowe, gwintowane/kołnierzowe, z brązu do wody użytkowej

Pompy obiegowe z wbudowanym elektronicznym układem sterowania z wirnikiem ze stałym magnesem i z korpusem z brązu. Różnią się od standardowych pomp jednobiegowych swoją zdolnością płynnej regulacji która może być dostosowywana do rzeczywistych wymagań instalacji, co przekłada się na znaczne oszczędności energii oraz umożliwia obniżenie poziomu hałasu.



AISI 316
Płaszcz wirnika ze stali AISI 316 bez punktów spawania



Praktyczna i łatwa w użyciu



Wysoka sprawność

Materiały

Korpus pompy	Brąz
Wirnik	Technopolimer (gwintowane i easy) Stal nierdzewna AISI 304 dla pozostałych pomp z tej serii
Wał	Ceramika (gwintowane Ego B) Stal nierdzewna dla pozostałych pomp z tej serii
Obudowa wirnika	stal nierdzewna AISI 316

Dane techniczne

Maks. ciśnienie robocze	10 bar
Temperatura cieczy	+5 ÷ +65 °C
Temperatura otoczenia	0 ÷ +40 °C
Min. ciśnienie ssące	- 0,05 bara w temperaturze 50°C - 0,8 bara w temperaturze 80°C - 1,4 bara w temperaturze 110°C
Klasa izolacji:	F
Stopień ochrony:	IP44
Napięcie	jednofazowa 230V

Akcesoria



Zestaw przeciwwibracyjny

Strona 385 - Zestaw przeciwwibracyjny ze stali ocynkowanej



Kołnierze ślepe

Strona 385 - Kołnierz ślepy dla Ego TC



Dysze

Strona 386 - Śrubunki żeliwne/stalowe/mosiężne
Para śrubunków wraz z króćcami



Moduł komunikacyjny

Strona 385 - Moduł komunikacyjny C



Obudowa izolacyjna

Strona 376 - Obudowa izolacyjna

Ego B



Pojedyncze i bliźniacze, elektroniczne pompy obiegowe, gwintowane/kołnierzowe, z brązu do wody użytkowej



Tabela typów

Model	Q=Wydajność											
	l/min	8,3	16,7	25	33,3	41,7	50	58,3	66,7	75	83,3	91,7
	m³/h	0,5	1	1,5	2	2,5	3	3,5	4	4,5	5	5,5
H=Wysokość podnoszenia [m]												
Ego B 25/40-130		3,9	2,8	2,1	1,5	0,9	-	-	-	-	-	-
Ego B 25/60-130		5,8	4,6	3,5	2,7	2,0	1,2	0,5	-	-	-	-
Ego B 25/80-130		7,8	6,9	5,4	4,2	3,4	2,6	1,9	1,0	-	-	-

Tabela typów

Model	Q=Wydajność										
	l/min	16,7	33,3	50	66,7	83,3	100	116,7	133,3	150	166,7
	m³/h	1	2	3	4	5	6	7	8	9	10
H=Wysokość podnoszenia [m]											
Ego B easy 25-60		6,0	6,0	5,0	4,0	3,3	2,3	1,7	1,0	0,2	-
Ego B easy 32-60		6,0	6,0	5,0	4,0	3,3	2,3	1,7	1,0	0,2	-
Ego B easy 25-100		10,0	9,7	8,8	7,8	6,7	5,6	4,5	3,5	2,4	1,4
Ego B easy 32-100		10,0	9,7	8,8	7,8	6,7	5,6	4,5	3,5	2,4	1,4

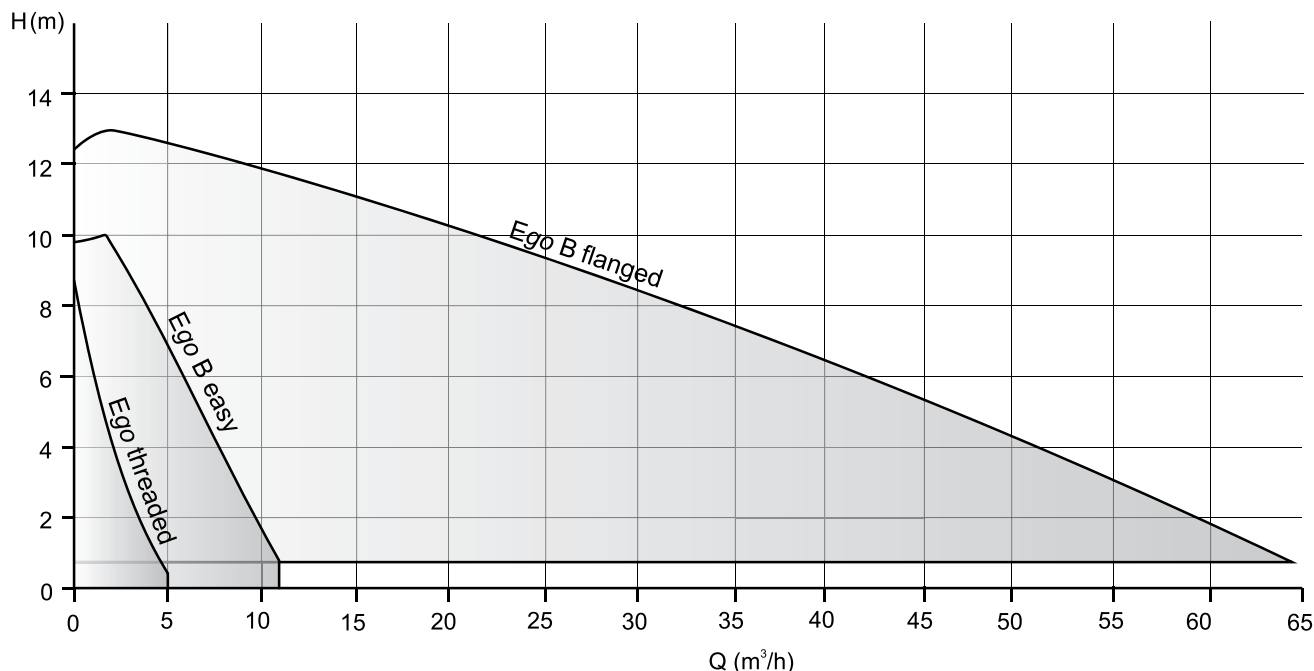
Tabela typów

Model	Q=Wydajność											
	l/min	41,7	83,3	166,7	250	333,3	416,7	500	583,3	666,7	700	783,3
	m³/h	2,50	5,00	10,00	15,00	20,00	25,00	30,00	35,00	40,00	42,00	47,00
H=Wysokość podnoszenia [m]												
Ego B slim 40-120		11,60	11,20	10,00	6,50	2,70	-	-	-	-	-	-
Ego B slim 50-120		12,00	11,40	9,50	7,90	6,00	4,40	3,00	1,10	-	-	-

Tabela typów

Model	Q=Wydajność										
	l/min	83,3	166,7	250,0	333,3	416,7	500,0	583,3	666,7	750,0	833,3
	m³/h	5,0	10,0	15,0	20,0	25,0	30,0	35,0	40,0	45,0	50,0
H=Wysokość podnoszenia [m]											
Ego B 65		12,5	11,5	10,2	9,0	7,8	6,5	5,3	4,2	3,0	2,0

Ego B



Pojedyncze i bliźniacze, elektroniczne pompy obiegowe, gwintowane/kołnierzowe, z brązu do wody użytkowej

Jednofazowa 230V								
Model	Kod	Euro	P ₁ max [W]	I max [A] 1~ 230 V	EEl (wskaźnik sprawności energetycznej)	Rozstaw [mm]	Złącza	Masa [kg]
Ego B 25/40-130	1576000082	314,00	25	0,2	0,15	130	G1½	2,1
Ego B 25/60-130	1576000083	338,00	50	0,4	0,17	130	G1½	2,1
Ego B 25/80-130	1576000084	446,00	75	0,6	0,17	130	G1½	2,1
Ego B easy 25-60	1576000106	722,00	90	0,75	0,20	180	G1½	4
Ego B easy 32-60	1576000107	734,00	90	0,75	0,20	180	G2	4,1
Ego B easy 25-100	1576000108	814,00	180	1,5	0,20	180	G1½	3,3
Ego B easy 32-100	1576000109	836,00	180	1,5	0,20	180	G2	3,4
Ego B slim 40-120	1576000134	na zapytanie	480	2,3	0,20	250	DN40	12,5
Ego B slim 50-120	1576000135	na zapytanie	560	2,5	0,20	280	DN50	16
Ego B 65	1576000087	2.817,00	1100	4,8	0,20	340	DN65	35,3

MR B



Pojedyncze pompy obiegowe, gwintowane/kołnierzowe, z brązu do wody użytkowej

Trójbiegowe pompy obiegowe z silnikiem z magnesem stałym i korpusem z brązu, doskonale nadają się do instalacji obiegowych wody użytkowej.

Są one dostępne w wersjach ze złączem gwintowanym lub kołnierzowym, o maksymalnej wydajności do 42 m³/h.



Materiały

Korpus pompy	Brąz
Wirnik	Poliamid
Wał	Stal nierdzewna AISI 420 i 431

Obudowa wirnika stal nierdzewna AISI 316

Dane techniczne

Maks. ciśnienie robocze	10 bar
Temperatura ciecży	-10 a +65°C
Temperatura otoczenia	0 ÷ +40 °C
Min. ciśnienie ssące	- 0,05 bara w temperaturze 50°C - 0,8 bara w temperaturze 80°C - 1,4 bara w temperaturze 110°C
Klasa izolacji:	H
Stopień ochrony:	IP43
Napięcie	jednofazowa 230V

Akcesoria



Zestaw przeciwkołnierzy

Strona 385 - Zestaw przeciwkołnierzy ze stali ocynkowanej



Dysze

Strona 386 - Śrubunki żeliwne/stalowe/mosiężne
Para śrubunków wraz z króćcami

MR B



Pojedyncze pompy obiegowe, gwintowane/kołnierzowe, z brązu do wody użytkowej

Jednofazowe 230V

Model	Kod	Euro	P ₁ max [W]	I max [A] 1~ 230 V	Rozstaw [mm]	Złącza	Masa [kg]
MR B 15/40-130	1576000041	176,00	75	0,33	130	G1	2,3
MR B 25/40-130	1576000042	176,00	75	0,33	130	G1½	2,4
MR B 15/60-130	1576000043	180,00	90	0,39	130	G1	2,5
MR B 25/60-130	1576000044	180,00	90	0,39	130	G1½	2,6
MR B 25/70-130	1576000045	217,00	140	0,62	130	G1½	2,6

Trójfazowe 400V

Model	Kod	Euro	P ₁ max [W]	I max [A] 1~ 400 V	Rozstaw [mm]	Złącza	Masa [kg]
MR B 40-120 F	1576000046	1.450,00	578	1,46	250	DN40	22,0
MR B 40-70 F	1576000047	1.413,00	295	0,74	250	DN40	22,0
MR B 50-120 F	1576000048	1.687,00	1020	1,73	280	DN50	28,0
MR B 50-70 F	1576000049	1.589,00	470	1,15	280	DN50	28,0
MR B 65-120 F	1576000050	1.840,00	1560	2,8	340	DN65	36,0
MR B 65-70 F	1576000051	1.714,00	600	1,25	340	DN65	36,0

LPS



Pompy wirnikowe In-line, ze stali nierdzewnej AISI 304

Pompy wirnikowe In-line, z częścią hydrauliczną ze stali nierdzewnej AISI 304. Wszechstronne i ciche. Szczególnie dobrze nadają się do pompowania cieczy w instalacjach grzewczych i obiegowych w obiektach mieszkalnych, handlowych i przemysłowych. Przeznaczone do pompowania ciepłej wody użytkowej, i ogólnie cieczy o niskich ciśnieniach, dla instalacji chłodniczych i klimatyzacyjnych



Praktyczna i łatwa w użyciu



Cicha

Materiały

Korpus pompy	AISI 304
Wirnik	AISI 304
Wał	AISI 303 (część mająca kontakt z cieczą)
Uszczelnienie mechaniczne	Ceramika/Węgiel/NBRH
Wspornik silnika	Aluminium

Dane techniczne

Maks. ciśnienie robocze	2 bar modele jednofazowe i trójfazowe LPS 25 4 bar dla modeli trójfazowych LPS 32-40-50
Temperatura cieczy	-10 °C ÷ +100 °C
Bieguny	2
MEI	> 0,4
Klasa izolacji:	F
Stopień ochrony:	IP55
Napięcie	Jednofazowe 230V ±10% Trójfazowe 230/400V ±10%

Akcesoria



Zestaw przeciwkołnierzy

Strona 386 - Zestaw przeciwkołnierzy ze stali ocynkowanej i ze stali nierdzewnej AISI 304

LPS



Pompy wirnikowe In-line, ze stali nierdzewnej AISI 304

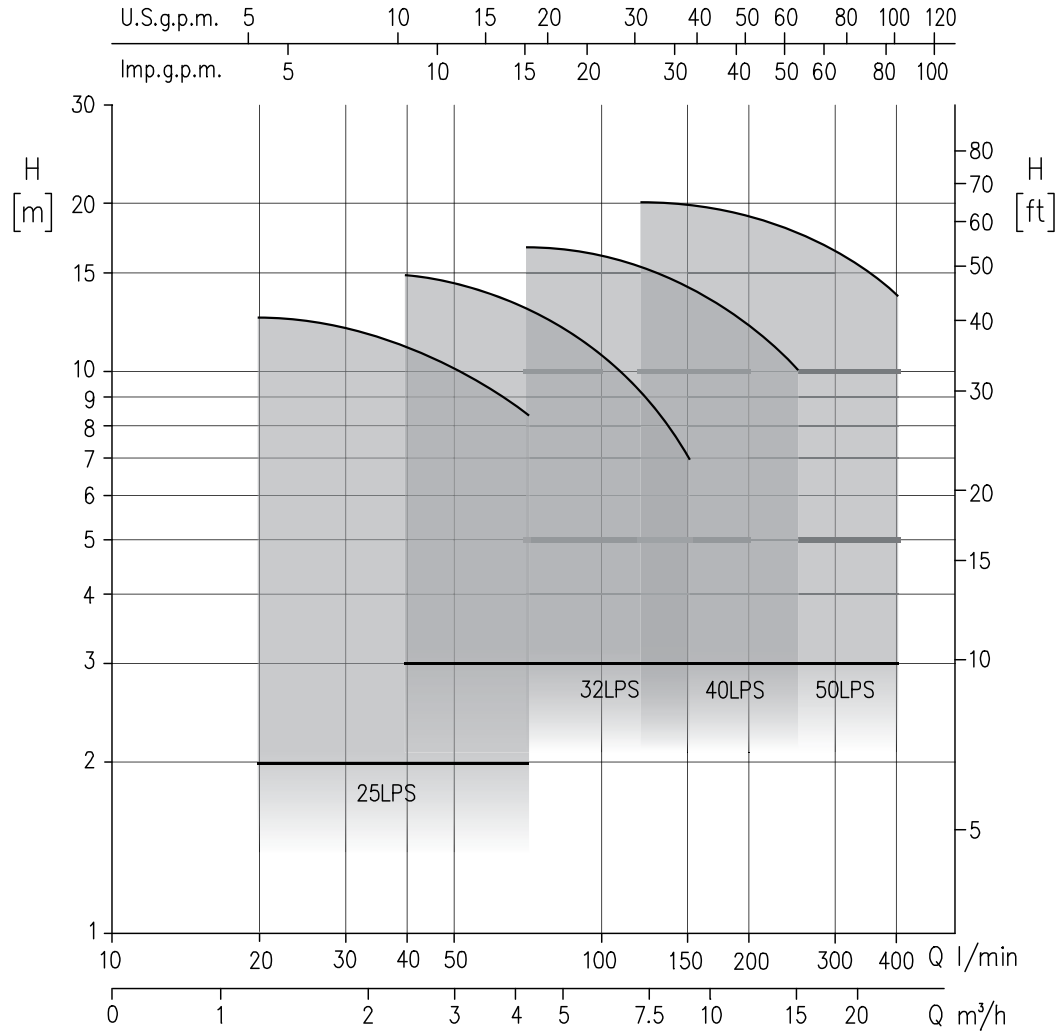

Jednofazowe 230V					2 bieguny													
Model	Kod	Euro	HP	kW	Q=Wydajność										Pobór prądu [A]	DNA DNM	Masa [kg]	
					l/min	20	40	70	100	120	150	200	250	320				400
					m³/h	1,2	2,4	4,2	6	7,2	9	12	15	19,2				24
H=Wysokość podnoszenia [m]																		
LPS 25/08M	1962010000	447,00	0,1	0,08		6,5	5,0	2,4	-	-	-	-	-	-	-	1,51	25	10
LPS 25/15M	1962020000	514,00	0,2	0,15		9,3	7,8	4,9	-	-	-	-	-	-	1,67	25	10	
LPS 25/25M	1962030000	563,00	0,33	0,25		12,5	11,1	8,4	-	-	-	-	-	-	2,04	25	10,1	
LPS 32/25M	1963030000	607,00	0,33	0,25		-	10,7	9,1	7,2	5,9	3,9	-	-	-	2	32	10,8	
LPS 32/40M *	1963040000	na zapyt.	0,5	0,4		-	14,5	12,7	10,6	9,2	7,0	-	-	-	2,74	32	10,8	
LPS 40/25M	1964030000	728,00	0,33	0,25		-	-	7,8	7,1	6,6	5,6	3,7	-	-	1,98	40	11	
LPS 40/40M *	1964050000	na zapyt.	0,5	0,4		-	-	11,3	10,4	9,9	8,7	6,9	4,4	-	2,75	40	11	
LPS 40/75M *	1964070000	na zapyt.	1	0,75		-	-	16,6	16,0	15,2	14,1	12,3	10,1	-	4,86	40	13,7	
LPS 50/40M *	1965050000	na zapyt.	0,5	0,4		-	-	-	-	9,1	8,8	7,4	5,9	3,5	2,74	50	11,6	
LPS 50/75M *	1965070000	na zapyt.	1	0,75		-	-	-	-	13,8	13,3	12,3	10,7	8,2	4,9	50	14,4	
LPS 50/150M *	1965150000A	na zapyt.	2	1,5		-	-	-	-	19,8	19,3	18,7	17,8	16,0	8,07	50	17,7	

* Produkt niedostępny na rynku europejskim
Ceny obejmują kołnierze gwintowane ze stali ocynkowanej z odpowiednimi uszczelnkami i śrubami.

LPS



Pompy wirnikowe In-line, ze stali nierdzewnej AISI 304

Trójfazowe 230/400V														2 bieguny					
Model	Kod	Euro	HP	kW	Q=Wydajność										Pobór prądu [A]	DNA DNM	Masa [kg]		
					l/min	20	40	70	100	120	150	200	250	320				400	
					H=Wysokość podnoszenia [m]										230 V / 400 V				
					m³/h	1,2	2,4	4,2	6	7,2	9	12	15	19,2	24				
LPS 25/08	1962010004	413,00	0,1	0,08		6,5	5,0	2,4	-	-	-	-	-	-	-	1,7	1,01	25	10
LPS 25/15	1962020004	468,00	0,2	0,15		9,3	7,8	4,9	-	-	-	-	-	-	-	1,8	1,03	25	10
LPS 25/25	1962030004	517,00	0,33	0,25		12,5	11,1	8,4	-	-	-	-	-	-	-	1,9	1,11	25	10,1
LPS 32/25	1963030004	567,00	0,33	0,25		-	10,7	9,1	7,2	5,9	3,9	-	-	-	-	1,8	1,03	32	10,8
LPS 32/40 *	1963040004	na zapyt.	0,5	0,4		-	14,5	12,7	10,6	9,2	7,0	-	-	-	-	2,2	1,25	32	10,8
LPS 40/25	1964030004	688,00	0,33	0,25		-	-	7,8	7,1	6,6	5,6	3,7	-	-	-	1,9	1,09	40	11
LPS 40/40 *	1964050004	na zapyt.	0,5	0,4		-	-	11,3	10,4	9,9	8,7	6,9	4,4	-	-	2,2	1,25	40	11
LPS/E 40/75 *	1964070004	na zapyt.	1	0,75		-	-	16,6	16,0	15,2	14,1	12,3	10,1	-	-	3	1,7	40	13,7
LPS 50/40 *	1965050004	na zapyt.	0,5	0,4		-	-	-	-	9,1	8,8	7,4	5,9	3,5	-	2,2	1,25	50	11,6
LPS/E 50/75 *	1965070004	na zapyt.	1	0,75		-	-	-	-	13,8	13,3	12,3	10,7	8,2	5,0	3	1,7	50	14,4
LPS/E 50/150 *	1965150004	na zapyt.	2	1,5		-	-	-	-	19,8	19,3	18,7	17,8	16,0	13,7	6,6	3,8	50	20,5

* Produkt niedostępny na rynku europejskim

Ceny obejmują kołnierze gwintowane ze stali ocynkowanej z odpowiednimi uszczelkami i śrubami.

LPC(4) - LPCD(4)



Pojedyncze i bliźniacze pompy In-line z żeliwa

Pojedyncze i bliźniacze pompy In-line z częścią hydrauliczną z żeliwa. Wszechstronne i ciche. Szczególnie dobrze nadają się do pompowania cieczy w instalacjach grzewczych, klimatyzacyjnych i obiegowych w obiektach mieszkalnych, handlowych i przemysłowych. Przeznaczone do pompowania ciepłej wody użytkowej, i ogólnie cieczy o niskich ciśnieniach, dla instalacji chłodniczych i klimatyzacyjnych.



Wytrzymała konstrukcja hydrauliczna



Cicha

Dane techniczne

Maks. ciśnienie robocze 6 bar dla LPC 32-100/40-100
10 bar dla pozostałych pomp z tej serii

Temperatura cieczy -10°C ÷ +50°C dla LPC 32-100
-10 °C ÷ +110 °C

Bieguny 2 i 4

MEI > 0,4

Klasa izolacji: F

Stopień ochrony: IP55

Napięcie Trójfazowe 230/400V ±10% do 4 kW
Trójfazowe 400V/690V ±10% od 5,5 kW
wzwyż

Materiały

Korpus pompy Żeliwo

Wirnik Żeliwo

Wał AISI 420

Uszczelnienie mechaniczne Węgiel/SiC/EPDM

Wspornik silnika Żeliwo

Akcesoria



Zestaw przeciwnożerzy

Strona 386 - Zestaw przeciwnożerzy ze stali ocynkowanej



Kołnierze ślepe

Strona 386 - Kołnierz ślepy dla LPCD

LPC(4) - LPCD(4)

Pojedyncze i bliźniacze pompy In-line z żeliwa



LPC 2 bieguny

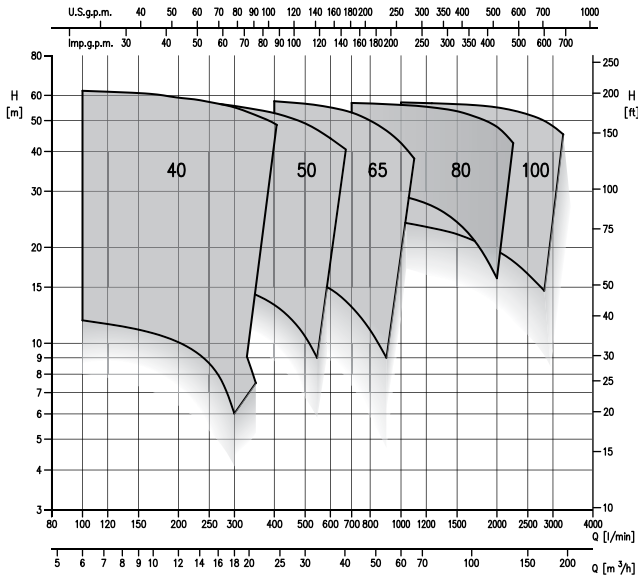

LPC 4 bieguny

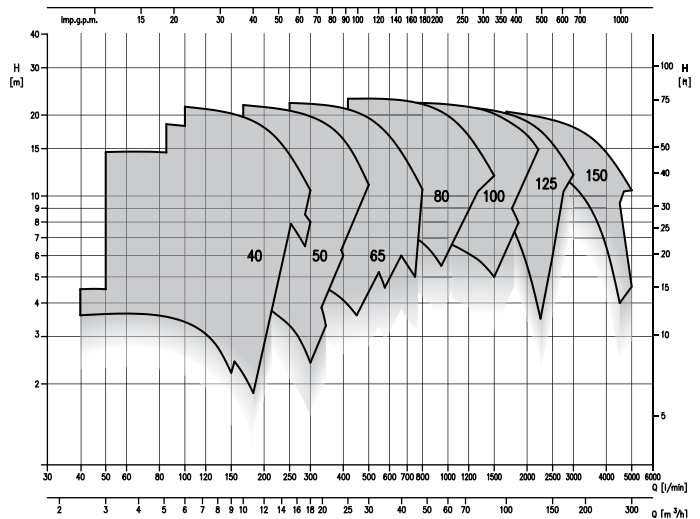

LPCD 2 bieguny

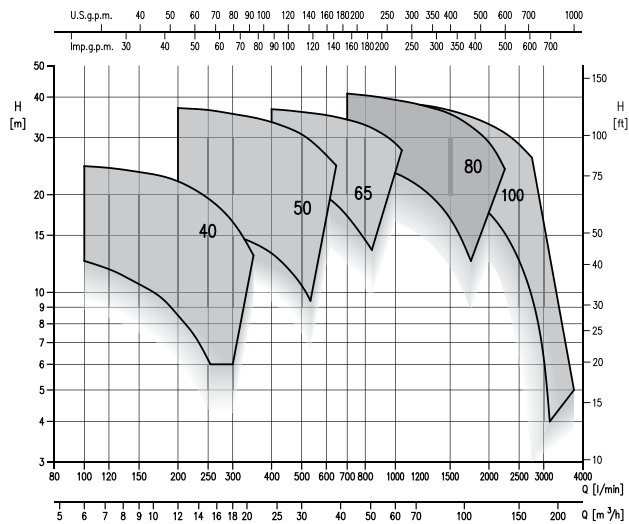

LPCD 4 bieguny

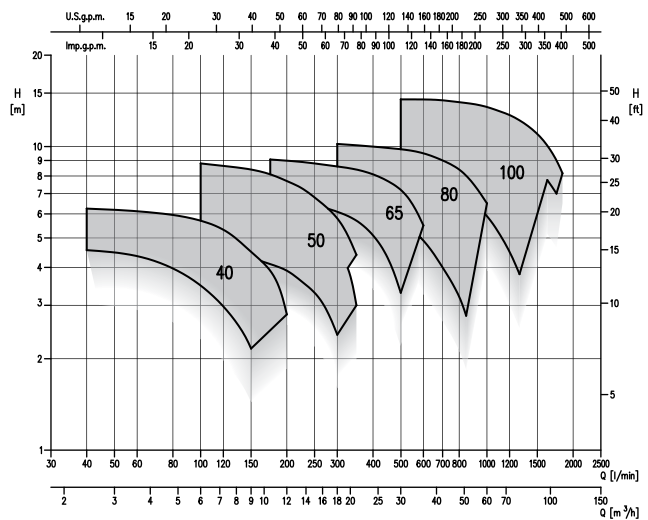

LPC



Pompy wirnikowe In-line z żeliwa

Tabela typów

Model	HP	kW	Q=Wydajność														
			l/min	50	100	125	150	175	200	225	250	300	350	400	450	500	600
			m ³ /h	3	6	7,5	9	10,5	12	13,5	15	18	21	24	27	30	36
			H=Wysokość podnoszenia [m]														
LPC 32-100/0,37	0,5	0,37		10,7	10,0	9,3	8,4	7,3	6,0	-	-	-	-	-	-	-	-
LPC 40-100/0,55	0,75	0,55		-	11,7	11,4	11,0	10,5	9,9	8,5	8,5	7,0	-	-	-	-	-
LPC/I 40-100/0,75	1	0,75		-	13,5	13,3	13,0	12,5	12,0	10,7	10,7	9,0	7,0	-	-	-	-
LPC/I 40-125/0,75	1	0,75		-	15,3	14,5	13,7	12,8	11,5	9,0	9,0	6,0	-	-	-	-	-
LPC/I 40-125/1,1	1,5	1,1		-	20,5	19,7	19,0	18,1	17,1	14,5	14,5	11,2	7,5	-	-	-	-
LPC/I 40-125/1,5	2	1,5		-	24,5	24,1	23,5	22,9	22,0	19,5	19,5	16,5	13	-	-	-	-
LPC/I 40-160/2,2	3	2,2		-	28,5	28,0	27,4	26,5	25,5	23,1	23,1	20,0	15,0	-	-	-	-
LPC/I 40-160/3 R	4	3		-	33,5	33,0	32,5	32,0	31,0	29,0	29,0	26,0	22,5	-	-	-	-
LPC/I 40-160/3	4	3		-	38,0	37,5	36,8	35,8	35,0	32,5	32,5	30	26,5	-	-	-	-
LPC/I 40-200/4	5,5	4		-	47,0	46,5	46,0	45,0	44,0	42,0	42,0	39,2	36,1	33,0	-	-	-
LPC/I 40-200/5,5	7,5	5,5		-	55,0	54,5	54,0	53,5	53,0	51,0	51,0	48,5	46,0	42,5	-	-	-
LPC/I 40-200/7,5	10	7,5		-	62,0	61,5	61,0	60,0	59,0	57,0	57,0	55,0	52,0	49,0	45,0	40,0	-
LPC/I 50-125/1,5	2	1,5		-	-	-	-	-	16,0	15,5	15,5	15,0	14,2	13,2	11,9	10,5	7,0
LPC/I 50-125/2,2	3	2,2		-	-	-	-	-	19,5	19,1	19,1	18,5	17,5	16,6	15,5	14,1	10,5
LPC/I 50-125/3	4	3		-	-	-	-	-	24,7	24,5	24,5	24,2	23,7	23,0	21,8	20,5	17,0
LPC/I 50-160/3	4	3		-	-	-	-	-	30,5	29,9	29,9	29,0	27,8	26,5	24,9	23,0	18,0
LPC/I 50-160/4	5,5	4		-	-	-	-	-	37,0	36,5	36,5	35,5	34,6	33,5	32,2	30,7	26,5
LPC/I 50-200/5,5	7,5	5,5		-	-	-	-	-	46,0	45,0	45,0	44,0	43,0	41,0	39,2	37,0	31,0
LPC/I 50-200/7,5 R	10	7,5		-	-	-	-	-	51,0	51,0	51,0	50,0	48,5	47,0	45,0	42,5	37,0
LPC/I 50-200/7,5	10	7,5		-	-	-	-	-	57,5	57,0	57,0	55,5	54,0	53,0	51,0	49,0	44,0

Tabela typów

Model	HP	kW	Q=Wydajność																					
			l/min	350	400	450	500	600	700	800	900	1000	1100	1216	1250	1500	1750	2000	2250	2500	2750	3000	3500	
			m ³ /h	21	24	27	30	36	42	48	54	60	66	73	75	90	105	120	135	150	165	180	210	
			H=Wysokość podnoszenia [m]																					
LPC/I 65-125/2,2	3	2,2		17,5	17,0	16,5	16,0	14,8	13	11,0	9,0	-	-	-	-	-	-	-	-	-	-	-	-	-
LPC/I 65-125/3	4	3		-	21,0	20,6	20,1	19,0	17,6	16,0	14,0	12,0	-	-	-	-	-	-	-	-	-	-	-	-
LPC/I 65-125/4	5,5	4		-	25,5	25,2	24,8	24,0	22,9	21,5	19,6	17,5	-	-	-	-	-	-	-	-	-	-	-	-
LPC/I 65-160/5,5	7,5	5,5		-	32,3	32	31,5	30,8	29,5	28,0	25,8	23,5	-	-	-	-	-	-	-	-	-	-	-	-
LPC/I 65-160/7,5	10	7,5		-	36,7	36,4	36,0	35,2	34,1	32,8	31,0	28,8	26,0	23,0	-	-	-	-	-	-	-	-	-	-
LPC/I 65-200/11	15	11		-	51,0	50,0	49,0	48,0	45,5	43,0	39,7	36,0	31,5	27,0	-	-	-	-	-	-	-	-	-	-
LPC/I 65-200/15	20	15		-	57,5	57,0	56,5	55,0	53,0	50,0	46,5	42,5	38,0	33,8	-	-	-	-	-	-	-	-	-	-
LPC/I 80-160/11	13,6	10		-	-	-	-	-	30,5	30,0	29,5	29,0	28,3	27,5	27,0	24,0	20,2	16,0	-	-	-	-	-	-
LPC/I 80-160/15 R	17	12,5		-	-	-	-	-	36,0	35,5	35,0	34,5	34,0	33,0	32,8	30,0	27,0	23,0	19,0	-	-	-	-	-
LPC/I 80-160/15	20	15		-	-	-	-	-	41,0	40,5	39,9	39,2	38,6	37,8	37,5	35,5	32,5	29,0	24,0	-	-	-	-	-
LPC/I 80-200/15	20	15		-	-	-	-	-	44,0	44,0	43,5	43,0	42,5	41,8	41,5	39,0	35,5	31,5	-	-	-	-	-	-
LPC/I 80-200/18,5	25	18,5		-	-	-	-	-	50,5	50,0	50,0	49,5	49,0	48,8	48,5	46,5	43,0	39,5	35,0	-	-	-	-	-
LPC/I 80-200/22	30	22		-	-	-	-	-	57,0	56,5	56,5	56,0	55,5	55,2	55	53,5	51,0	48,0	42,5	-	-	-	-	-
LPC/I 100-160/11	13,6	10		-	-	-	-	-	-	-	-	23,5	23,6	23,2	23,0	22,0	20,7	19,5	18,1	16,5	14,0	-	-	
LPC/I 100-160/15 R	17	12,5		-	-	-	-	-	-	-	-	28,5	28,2	28,0	27,9	27,0	25,8	24,5	23,0	21,5	20,0	18,0	-	
LPC/I 100-160/15	20	15		-	-	-	-	-	-	-	-	34,0	33,8	33,5	33,3	32,5	31,7	30,5	29,2	27,6	26,0	24,5	-	
LPC/I 100-200/18,5	25	18,5		-	-	-	-	-	-	-	-	42,0	41,5	41,2	41,0	40,0	38,6	37,0	35,0	33,0	30,5	28,0	-	
LPC/I 100-200/22	30	22		-	-	-	-	-	-	-	-	47,0	46,5	46,6	46,7	45,5	44,5	43,0	41,0	39,0	36,7	34,0	-	
LPC/I 100-200/30	40	30		-	-	-	-	-	-	-	-	-	-	-	54,0	53,0	52,0	50,5	49,0	47,0	45,0	42,5	37,0	
LPC/I 100-200/37	50	37		-	-	-	-	-	-	-	-	-	-	-	56,5	56,5	56,0	55,0	54,0	52,5	50,5	48,0	42,0	
LPC/I 100-250/37	50	37		-	-	-	-	-	-	-	-	-	-	-	67,5	67,0	66,0	65,0	63,5	61,0	58,0	55,0	47,0	

LPC(4)

LPC



Pompy wirnikowe In-line z żeliwa

Trójfazowe 230/400/690V										2 bieguny	
Model	Kod	Euro	HP	kW	Pobór prądu			DNA DNM	Rozstaw [mm]	Masa [kg]	
					230 V	400 V	690 V				
LPC 32-100/0,37	2060020004	611,00	0,5	0,37	2,1	1,2	-	32	220	12,0	
LPC 40-100/0,55	2061030004	737,00	0,75	0,55	2,6	1,5	-	40	240	16,0	
LPC/I 40-100/0,75	2061050004I	749,00	1	0,75	2,8	1,6	-	40	240	18,0	
LPC/I 40-125/0,75	2061050104I	842,00	1	0,75	2,8	1,6	-	40	300	26,0	
LPC/I 40-125/1,1	2061070004I	855,00	1,5	1,1	4	2,3	-	40	300	27,0	
LPC/I 40-125/1,5	2061080004I	872,00	2	1,5	5,7	3,3	-	40	300	29,0	
LPC/I 40-160/2,2	2061100004I	1.105,00	3	2,2	8	4,6	-	40	320	31,0	
LPC/I 40-160/3 R	2061110004I	1.188,00	4	3	9,7	5,6	-	40	320	40,0	
LPC/I 40-160/3	2061120004I	1.229,00	4	3	9,7	5,6	-	40	320	42,0	
LPC/I 40-200/4	2061120104I	1.451,00	5,5	4	13,9	8,2	-	40	380	50,0	
LPC/I 40-200/5,5	2061130004I	1.695,00	7,5	5,5	-	10,2	5,9	40	380	57,0	
LPC/I 40-200/7,5	2061220004I	1.722,00	10	7,5	-	14,4	8,3	40	380	60,0	
LPC/I 50-125/1,5	2062080004I	951,00	2	1,5	5,7	3,3	-	50	320	28,0	
LPC/I 50-125/2,2	2062100004I	989,00	3	2,2	8	4,6	-	50	320	30,0	
LPC/I 50-125/3	2062110004I	1.147,00	4	3	9,7	5,6	-	50	320	37,0	
LPC/I 50-160/3	2062110104I	1.268,00	4	3	9,7	5,6	-	50	340	37,0	
LPC/I 50-160/4	2062120004I	1.429,00	5,5	4	13,9	8,2	-	50	340	42,0	
LPC/I 50-200/5,5	2062130004I	1.755,00	7,5	5,5	-	10,2	5,9	50	400	58,0	
LPC/I 50-200/7,5 R	2062220004I	1.770,00	10	7,5	-	14,4	8,3	50	400	61,0	
LPC/I 50-200/7,5	2062140004I	1.906,00	10	7,5	-	14,4	8,3	50	400	61,0	
LPC/I 65-125/2,2	2063100004I	1.104,00	3	2,2	8	4,6	-	65	360	36,0	
LPC/I 65-125/3	2063110004I	1.296,00	4	3	9,7	5,6	-	65	360	43,0	
LPC/I 65-125/4	2063120004I	1.463,00	5,5	4	13,9	8,2	-	65	360	44,0	
LPC/I 65-160/5,5	2063130004I	1.795,00	7,5	5,5	-	10,2	5,9	65	400	56,0	
LPC/I 65-160/7,5	2063140004I	1.932,00	10	7,5	-	14,4	8,3	65	400	58,0	
LPC/I 65-200/11	2063230004I	2.209,00	15	11	-	19,9	11,5	65	440	83,0	
LPC/I 65-200/15	2063240004I	2.727,00	20	15	-	26,8	15,5	65	440	86,0	
LPC/I 80-160/11	2064230004I	2.330,00	15	11	-	19,9	11,5	80	440	85,0	
LPC/I 80-160/15 R	2064240004I	2.627,00	20	15	-	26,8	15,5	80	440	86,0	
LPC/I 80-160/15	2064170004I	2.768,00	20	15	-	26,8	15,5	80	440	86,0	
LPC/I 80-200/15	2064170104I	2.857,00	20	15	-	26,8	15,5	80	500	92,0	
LPC/I 80-200/18,5	2064180004I	4.528,00	25	18,5	-	33	19	80	500	129,0	
LPC/I 80-200/22	2064190004I	5.161,00	30	22	-	39,4	22,5	80	500	139,0	
LPC/I 100-160/11	2065230004I	2.511,00	15	11	-	19,9	11,5	100	525	89,0	
LPC/I 100-160/15 R	2065240004I	2.846,00	20	15	-	26,8	15,5	100	525	92,0	
LPC/I 100-160/15	2065170004I	2.966,00	20	15	-	26,8	15,5	100	525	93,0	
LPC/I 100-200/18,5	2065180004I	4.775,00	25	18,5	-	33	19	100	550	140,0	
LPC/I 100-200/22	2065190004I	5.383,00	30	22	-	39,4	22,7	100	550	150,0	
LPC/I 100-200/30	2065200004I	6.825,00	40	30	-	52,1	30	100	550	287,0	
LPC/I 100-200/37	2065250004I	8.142,00	50	37	-	62,6	36	100	550	320,0	
LPC/I 100-250/37	2065250104I	8.279,00	50	37	-	62,6	36	100	600	327,0	

LPC4



Pompy wirnikowe In-line z żeliwa

Tabela typów

Model	HP	kW	Q=Wydajność																			
			l/min	30	40	50	75	85	100	125	150	167	175	200	225	250	300	350	400	417	450	500
			m ³ /h	1,8	2,4	3	4,5	5,1	6	7,5	9	10	10,5	12	13,5	15	18	21	24	25	27	30
			H=Wysokość podnoszenia [m]																			
LPC4 32-100/0,25	0,33	0,25		3,3	3,2	3,1	2,7	2,5	2,1	1,2	-	-	-	-	-	-	-	-	-	-	-	-
LPC4 40-100/0,25	0,33	0,25		-	3,6	3,6	3,5	3,4	3,3	2,9	2,5	2,2	2,0	1,5	-	-	-	-	-	-	-	-
LPC4 40-125/0,25 R	0,33	0,25		-	4,5	4,4	4,1	3,9	3,7	3,0	2,2	-	-	-	-	-	-	-	-	-	-	-
LPC4 40-125/0,25	0,33	0,25		-	-	6,2	6,0	5,9	5,7	5,2	4,5	4,1	3,9	2,8	-	-	-	-	-	-	-	-
LPC4 40-160/0,37	0,55	0,37		-	-	9,4	9,2	9,1	8,9	8,4	7,7	7,4	6,9	5,8	4,7	-	-	-	-	-	-	-
LPC4/I 40-200/0,75	1	0,75		-	-	-	12,8	12,6	12,4	11,9	11,3	11,0	10,6	9,8	9,0	8,0	6,0	-	-	-	-	-
LPC4/I 40-200/1,1	1,5	1,1		-	-	-	14,6	14,5	14,3	13,8	13,3	13,0	12,7	11,8	10,9	10,0	8,0	-	-	-	-	-
LPC4/I 40-250/1,1	1,5	1,1		-	-	-	-	18,5	18,0	17,5	17	16,3	16	14,5	13,0	11,0	-	-	-	-	-	-
LPC4/I 40-250/1,5	2	1,5		-	-	-	-	-	21,5	21	20,5	19,7	19,5	18	16,5	15	-	-	-	-	-	-
LPC4 50-125/0,25	0,3	0,25		-	-	-	-	-	4,6	4,5	4,3	4,2	4,1	3,9	3,6	3,3	2,4	-	-	-	-	-
LPC4 50-125/0,37	0,55	0,37		-	-	-	-	-	6,3	6,2	6,1	6,0	6,0	5,8	5,6	5,3	4,6	3	-	-	-	-
LPC4 50-160/0,55	0,75	0,55		-	-	-	-	-	8,8	8,6	8,4	8,2	8,1	7,7	7,3	6,8	5,8	4,4	-	-	-	-
LPC4/I 50-200/1,1 R	1,5	1,1		-	-	-	-	-	12,7	12,5	12,1	12	11,7	11,2	10,7	10,1	8,5	6,8	-	-	-	-
LPC4/I 50-200/1,1	1,5	1,1		-	-	-	-	-	14,2	14	13,8	13,7	13,4	13,0	12,5	11,8	10,2	8,3	6,0	-	-	-
LPC4/I 50-250/1,5	2	1,5		-	-	-	-	-	-	-	-	17,5	17,4	17,0	16,6	16,2	15,0	13,7	12,0	11,0	10,0	-
LPC4/I 50-250/2,2	3	2,2		-	-	-	-	-	-	-	-	21,8	21,7	21,4	21,0	20,5	19,5	18,5	17,0	15,4	14,0	11,0

Tabela typów

Model	HP	kW	Q=Wydajność																						
			l/min	150	167	175	200	225	250	300	350	400	417	450	500	600	700	750	800	900	1000	1100	1200	1300	1500
			m ³ /h	9	10	10,5	12	13,5	15	18	21	24	25	27	30	36	42	45	48	54	60	66	72	78	90
			H=Wysokość podnoszenia [m]																						
LPC4 65-125/0,37	0,55	0,37		5,3	5,3	5,3	5,2	5,1	5,0	4,8	4,5	4,1	3,7	3,6	3,0	-	-	-	-	-	-	-	-	-	-
LPC4 65-125/0,55	0,75	0,55		6,4	6,4	6,3	6,2	6,1	6,0	5,8	5,5	5,2	5,1	4,9	4,4	-	-	-	-	-	-	-	-	-	-
LPC4/I 65-160/0,75	1	0,75		-	-	-	8,1	8,0	7,9	7,8	7,4	7,0	6,8	6,6	6,0	4,0	-	-	-	-	-	-	-	-	-
LPC4/I 65-160/1,1	1,5	1,1		-	-	-	9,0	8,9	8,8	8,7	8,4	8,1	7,9	7,7	7,2	5,5	-	-	-	-	-	-	-	-	-
LPC4/I 65-200/1,1	1,5	1,1		-	-	-	12,3	12,2	12	11,5	10,8	10,0	9,4	9,0	8,0	5,8	-	-	-	-	-	-	-	-	-
LPC4/I 65-200/1,5	2	1,5		-	-	-	14,1	14,1	14,4	13,6	13,0	12,1	11,9	11,2	10,1	7,8	5,0	-	-	-	-	-	-	-	-
LPC4/I 65-250/2,2	3	2,2		-	-	-	-	18,0	17,5	17,0	16,0	15,8	15,0	14,0	11,8	9,5	8,5	-	-	-	-	-	-	-	-
LPC4/I 65-250/3	4	3		-	-	-	-	22,3	22	21,5	21,0	20,8	20,2	19,4	17,3	14,0	12,5	10,6	-	-	-	-	-	-	-
LPC4/I 80-160/0,75	1	0,75		-	-	-	-	-	6,3	6,1	6,0	5,9	5,8	5,6	4,9	4,0	3,6	-	-	-	-	-	-	-	-
LPC4/I 80-160/1,1 R	1,5	1,1		-	-	-	-	-	7,3	7,2	7,1	7,1	7,0	6,8	6,3	5,6	5,3	4,8	3,8	-	-	-	-	-	-
LPC4/I 80-160/1,1	1,5	1,1		-	-	-	-	-	8,5	8,5	8,4	8,4	8,3	8,2	7,9	7,3	7,1	6,7	5,9	5,0	-	-	-	-	-
LPC4/I 80-160/1,5	2	1,5		-	-	-	-	-	10,2	10,1	10,0	9,9	9,8	9,5	9,0	8,8	8,4	7,5	6,5	-	-	-	-	-	-
LPC4/I 80-200/2,2	3	2,2		-	-	-	-	-	-	-	-	12,5	12,5	12,4	12,3	12,1	11,7	11,2	11,1	10,4	9,6	8,5	-	-	-
LPC4/I 80-200/3	4	3		-	-	-	-	-	-	-	-	15,3	15,3	15,2	15,1	15,0	14,6	14,2	14,2	13,6	12,8	11,9	11,0	-	-
LPC4/I 80-250/4	5,5	4		-	-	-	-	-	-	19,9	19,8	19,8	19,7	19,5	19,0	18,4	18,0	17,5	16,5	15,2	13,8	12,0	10,5	-	-
LPC4/I 80-250/5,5	7,5	5,5		-	-	-	-	-	-	-	-	23,0	22,9	22,8	22,5	22,0	21,8	21,5	20,6	19,7	18,7	17,5	15,5	12,0	-

LPC(4)

LPC4



Pompy wirnikowe In-line z żeliwa

Tabela typów

Model	HP	kW	Q=Wydajność																							
			I/min	600	667	700	800	833	900	1000	1100	1200	1250	1500	1667	1750	2000	2250	2500	2750	3000	3500	4500	4667	5000	
			m3/h	36	40	42	48	50	54	60	66	72	75	90	100	105	120	135	150	165	180	210	270	280	300	
			H=Wysokość podnoszenia [m]																							
LPC4/I 100-160/1,5	2	1,5		7,7	7,6	7,5	7,2	7,1	7,0	6,7	6,4	6,1	6,0	5,0	-	-	-	-	-	-	-	-	-	-	-	
LPC4/I 100-160/2,2	3	2,2		9,7	9,6	9,5	9,4	9,3	9,1	8,8	8,5	8,2	8,0	7,1	6,3	6,0	-	-	-	-	-	-	-	-	-	
LPC4/I 100-200/3	4	3		12,0	11,9	11,8	11,5	11,4	11,3	10,9	10,5	10,0	9,6	8,5	7,5	7,0	-	-	-	-	-	-	-	-	-	
LPC4/I 100-200/4	5,5	4		14,4	14,3	14,2	14,0	13,9	13,8	13,4	13,1	12,7	12,4	11,0	9,7	9,0	6,5	-	-	-	-	-	-	-	-	
LPC4/I 100-250/5,5	7,5	5,5		-	-	-	19,2	19,0	18,9	18,5	18,1	17,7	17,5	16,0	14,9	14,5	12,0	-	-	-	-	-	-	-	-	
LPC4/I 100-250/7,5	10	7,5		-	-	-	22,3	22,2	22,1	21,9	21,7	21,3	21,1	20,0	19,0	18,5	16,8	14,5	-	-	-	-	-	-	-	
LPC4/I 125-250/5,5	7,5	5,5		-	12,7	12,6	12,4	12,3	12,2	11,9	11,8	11,0	10,9	9,6	8,6	8,0	6,0	3,5	-	-	-	-	-	-	-	
LPC4/I 125-250/5,5	7,5	5,5		-	-	-	-	15,6	15,5	15,2	15,0	14,6	14,4	12,4	12,3	12,0	10,0	8,0	6,0	-	-	-	-	-	-	
LPC4/I 125-250/7,5	10	7,5		-	-	-	-	19,5	19,4	19,2	19,0	18,8	17,7	18,0	17,5	17,0	15,7	14,0	12,5	10,5	-	-	-	-	-	
LPC4/I 125-250/11	15	11		-	-	-	-	-	-	21,6	21,4	21,3	21,2	20,8	20,3	20,0	19,0	17,8	16,2	14,2	12,0	-	-	-	-	
LPC4/I 150-250/7,5	10	7,5		-	-	-	-	-	-	-	-	-	15,0	14,7	14,4	14,3	13,8	13,3	12,6	11,8	11,0	9,0	4,0	-	-	
LPC4/I 150-250/11 R	15	11		-	-	-	-	-	-	-	-	-	-	-	16,6	16,5	16,0	15,5	15,0	14,2	13,5	11,8	7,4	6,8	4,6	
LPC4/I 150-250/11	15	11		-	-	-	-	-	-	-	-	-	-	18,9	18,5	18,2	18,0	17,7	17,2	16,7	16,2	15,3	13,6	9,4	-	
LPC4/I 150-250/15 R	20	15		-	-	-	-	-	-	-	-	-	-	20,5	20,1	19,9	19,8	19,5	19,0	18,6	18,0	17,4	15,7	11,9	10,5	
LPC4/I 150-250/15	20	15		-	-	-	-	-	-	-	-	-	-	-	-	20,8	20,7	20,5	19,8	19,5	19,0	18,5	17,0	13,0	11,8	10,5

LPC4



Pojedyncze pompy In-line z żeliwa (4 bieguny)

Trójfazowe 230/400/690V										4 bieguny
Model	Kod	Euro	HP	kW	Pobór prądu [A]			DNA DNM	Rozstaw [mm]	Masa [kg]
					230 V	400 V	690 V			
LPC4 32-100/0,25	2060010404	643,00	0,33	0,25	1,6	0,9	-	32	220	12,0
LPC4 40-100/0,25	2061010404	682,00	0,33	0,25	1,6	0,9	-	40	260	16,0
LPC4 40-125/0,25 R	2069010404	716,00	0,33	0,25	1,6	0,9	-	40	300	20,0
LPC4 40-125/0,25	2061010504	744,00	0,33	0,25	1,6	0,9	-	40	300	20,0
LPC4 40-160/0,37	2061020404	840,00	0,5	0,37	2,1	1,2	-	40	320	23,0
LPC4/I 40-200/0,75	2061050404I	937,00	1	0,75	3	1,7	-	40	380	32,0
LPC4/I 40-200/1,1	2061060404I	1.064,00	1,5	1,1	4,2	2,4	-	40	380	37,0
LPC4/I 40-250/1,1	2061100404I	1.331,00	1,5	1,1	4,2	2,4	-	40	440	55,0
LPC4/I 40-250/1,5	2061110404I	1.351,00	2	1,5	5,6	3,2	-	40	440	52,0
LPC4 50-125/0,25	2062010404	854,00	0,33	0,25	1,6	0,9	-	50	320	21,0
LPC4 50-125/0,37	2062020404	860,00	0,5	0,37	2,1	1,2	-	50	320	22,0
LPC4 50-160/0,55	2062030404	913,00	0,77	0,55	2,8	1,6	-	50	340	25,0
LPC4/I 50-200/1,1 R	2069070404I	1.296,00	1,5	1,1	4,2	2,4	-	50	400	40,0
LPC4/I 50-200/1,1	2062070404I	1.366,00	1,5	1,1	4,2	2,4	-	50	400	40,0
LPC4/I 50-250/1,5	2069100404I	1.434,00	2	1,5	5,6	3,2	-	50	440	53,0
LPC4/I 50-250/2,2	2069110404I	1.505,00	3	2,2	10,2	5,9	-	50	440	57,0
LPC4 65-125/0,37	2063020404	913,00	0,5	0,37	2,1	1,2	-	65	360	25,0
LPC4 65-125/0,55	2063030404	984,00	0,77	0,55	2,8	1,6	-	65	360	26,0
LPC4/I 65-160/0,75	2063050404I	1.033,00	1	0,75	3	1,7	-	65	400	34,0
LPC4/I 65-160/1,1	2063060404I	1.093,00	1,5	1,1	4,2	2,4	-	65	400	39,0
LPC4/I 65-200/1,1	2063070404I	1.229,00	1,5	1,1	4,2	2,4	-	65	440	42,0
LPC4/I 65-200/1,5	2063080404I	1.381,00	2	1,5	5,6	3,2	-	65	440	41,0
LPC4/I 65-250/2,2	2063110404I	1.575,00	3	2,2	10,2	5,9	-	65	475	67,0
LPC4/I 65-250/3	2063120404I	1.761,00	4	3	11,8	6,8	-	65	475	68,0
LPC4/I 80-160/0,75	2064050404I	1.208,00	1	0,75	2,8	1,6	-	80	440	51,0
LPC4/I 80-160/1,1 R	2064060404I	1.226,00	1,5	1,1	4,2	2,4	-	80	440	57,0
LPC4/I 80-160/1,1	2064070404I	1.236,00	1,5	1,1	4,2	2,4	-	80	440	42,0
LPC4/I 80-160/1,5	2064080404I	1.409,00	1,5	1,1	4,2	2,4	-	80	440	41,0
LPC4/I 80-200/2,2	2064100404I	1.683,00	3	2,2	10,2	5,9	-	80	500	52,0
LPC4/I 80-200/3	2064110404I	2.037,00	4	3	11,8	6,8	-	80	500	59,0
LPC4/I 80-250/4	2064130404I	2.132,00	5,5	4	14,2	8,2	-	80	530	89,0
LPC4/I 80-250/5,5	2064140404I	2.289,00	7,5	5,5	-	10,6	6,1	80	530	112,0
LPC4/I 100-160/1,5	2065080404I	1.463,00	2	1,5	5,6	3,2	-	100	525	46,0
LPC4/I 100-160/2,2	2065100404I	1.571,00	3	2,2	8,3	5,9	-	100	525	51,0
LPC4/I 100-200/3	2065110404I	1.877,00	4	3	11,8	6,8	-	100	550	68,0
LPC4/I 100-200/4	2065120404I	2.306,00	5,5	4	14,2	8,2	-	100	550	78,0
LPC4/I 100-250/5,5	2065130404I	3.063,00	7,5	5,5	-	10,6	6,1	100	600	114,0
LPC4/I 100-250/7,5	2065140404I	3.255,00	10	7,5	-	15,3	8,8	100	600	119,0
LPC4/I 125-250/5,5	2067120404I	3.357,00	7,5	5,5	-	10,6	6,1	125	620	150,0
LPC4/I 125-250/5,5	2067130404I	3.366,00	7,5	5,5	-	10,6	6,1	125	620	150,0
LPC4/I 125-250/7,5	2067140404I	4.531,00	10	7,5	-	15,3	8,8	125	620	148,0
LPC4/I 125-250/11	2067150404I	4.621,00	15	11	-	22,4	12,9	125	620	188,0
LPC4/I 150-250/7,5	2068140404I	4.565,00	10	7,5	-	15,3	8,8	150	700	167,0
LPC4/I 150-250/11 R	2068150404I	4.788,00	15	11	-	22,4	12,9	150	700	208,0
LPC4/I 150-250/11	2068160404I	4.846,00	15	11	-	22,4	12,9	150	700	208,0
LPC4/I 150-250/15 R	2068170404I	5.538,00	20	15	-	30,5	17,6	150	700	227,0
LPC4/I 150-250/15	2068180404I	5.550,00	20	15	-	30,5	17,6	150	700	227,0

LPCD



Bliźniacze pompy In-line z żeliwa

Tabela typów

Model	HP	kW	Q=Wydajność													
			l/min	100	125	150	175	200	225	250	300	350	400	450	500	600
			m3/h	6	7,5	9	10,5	12	13,5	15	18	21	24	27	30	36
H=Wysokość podnoszenia [m]																
LPCD/I 40-125/0,75 R	1	0,75		12,5	11,6	10,6	9,7	8,5	7,4	5,5	-	-	-	-	-	
LPCD/I 40-125/0,75	1	0,75		15,3	14,5	13,7	12,8	11,5	10,4	9,0	6,0	-	-	-	-	
LPCD/I 40-125/1,1	1,5	1,1		20,5	19,7	19,0	18,1	17,1	15,9	14,5	11,2	7,5	-	-	-	
LPCD/I 40-125/1,5	2	1,5		24,5	24,1	23,5	22,9	22,0	20,8	19,5	16,5	13,0	-	-	-	
LPCD/I 50-125/1,5	2	1,5		-	-	-	-	16,0	15,7	15,5	15,0	14,2	13,2	11,9	10,5	7,0
LPCD/I 50-125/2,2	3	2,2		-	-	-	-	19,5	19,3	19,1	18,5	17,5	16,6	15,5	14,1	10,5
LPCD/I 50-125/3	4	3		-	-	-	-	24,7	24,6	24,5	24,2	23,7	23,0	21,8	20,5	17,0
LPCD/I 50-160/3	4	3		-	-	-	-	30,5	30,2	29,9	29,0	27,8	26,5	24,9	23,0	18,0
LPCD/I 50-160/4	5,5	4		-	-	-	-	37,0	36,8	36,5	35,5	34,6	33,5	32,2	30,7	26,5

Tabela typów

Model	HP	kW	Q=Wydajność																			
			l/min	350	400	450	500	600	700	800	900	1000	1250	1500	1750	2000	2250	2750	3000	3166	3500	3667
			m3/h	21	24	27	30	36	42	48	54	60	75	90	105	120	135	165	180	190	210	220
H=Wysokość podnoszenia [m]																						
LPCD/I 65-160/3	4	3	23,0	22,5	22,0	21,3	19,7	17,2	14,5	-	-	-	-	-	-	-	-	-	-	-	-	
LPCD/I 65-160/4	5,5	4	27,0	26,6	26,0	25,5	24,2	22,5	20,2	17,6	-	-	-	-	-	-	-	-	-	-	-	
LPCD/I 65-160/5,5	7,5	5,5	-	32,3	32,0	31,5	30,8	29,5	28,0	25,8	23,5	-	-	-	-	-	-	-	-	-	-	
LPCD/I 65-160/7,5	10	7,5	-	36,7	36,4	36,0	35,2	34,1	32,8	31,0	28,8	-	-	-	-	-	-	-	-	-	-	
LPCD/I 80-160/7,5	10	7,5	-	-	-	-	25,5	25,2	24,7	24,0	23,3	20,5	16,9	12,5	-	-	-	-	-	-	-	
LPCD/I 80-160/11	15	11	-	-	-	-	-	30,5	30,0	29,5	29,0	27,0	24,0	20,2	16,0	-	-	-	-	-	-	
LPCD/I 80-160/15 R	20	15	-	-	-	-	-	36,0	35,5	35	34,5	32,8	30,0	27,0	23,0	19,0	-	-	-	-	-	
LPCD/I 80-160/15	20	15	-	-	-	-	-	41,0	40,5	39,9	39,2	37,5	35,5	32,5	29,0	24,0	-	-	-	-	-	
LPCD/I 100-200/11	15	11	-	-	-	-	-	-	-	-	24,5	23,5	22,0	20,5	18,5	16,0	10,5	7,0	4,0	-	-	
LPCD/I 100-200/15 R	20	15	-	-	-	-	-	-	-	-	28,0	27,0	26,0	24,5	23,2	20,5	15,5	12,5	11,0	7,0	5,0	
LPCD/I 100-200/15	20	15	-	-	-	-	-	-	-	-	38,5	37,5	36,5	35,0	33,0	31,0	26,0	-	-	-	-	

LPCD



Bliźniacze pompy In-line z żeliwa

Trójfazowe 230/400/690V								2 bieguny		
Model	Kod	Euro	HP	kW	Pobór prądu [A]			DNA DNM	Rozstaw [mm]	Masa [kg]
					230 V	400 V	690 V			
LPCD/I 40-125/0,75 R	2070030004I	1.756,00	1	0,75	2,8	1,6	-	40	340	55,0
LPCD/I 40-125/0,75	2070050004I	1.763,00	1	0,75	2,8	1,6	-	40	340	55,0
LPCD/I 40-125/1,1	2070070004I	1.919,00	1,5	1,1	4,0	2,3	-	40	340	57,0
LPCD/I 40-125/1,5	2070080004I	2.029,00	2	1,5	5,7	3,3	-	40	340	59,0
LPCD/I 50-125/1,5	2071080004I	2.099,00	2	1,5	5,7	3,3	-	50	365	61,0
LPCD/I 50-125/2,2	2071100004I	2.139,00	3	2,2	8,0	4,6	-	50	365	64,0
LPCD/I 50-125/3	2071110004I	2.429,00	4	3	9,7	5,6	-	50	365	77,0
LPCD/I 50-160/3	2071110104I	2.732,00	4	3	9,7	5,6	-	50	410	78,0
LPCD/I 50-160/4	2071120004I	2.980,00	5,5	4	13,9	8,2	-	50	410	86,0
LPCD/I 65-160/3	2072110004I	2.963,00	4	3	9,7	5,6	-	65	450	92,0
LPCD/I 65-160/4	2072120004I	3.222,00	5,5	4	13,9	8,2	-	65	450	101,0
LPCD/I 65-160/5,5	2072130004I	3.532,00	7,5	5,5	-	10,2	5,9	65	450	112,0
LPCD/I 65-160/7,5	2072140004I	3.795,00	10	7,5	-	14,4	8,3	65	450	118,0
LPCD/I 80-160/7,5	2073140004I	4.492,00	10	7,5	-	14,4	8,3	80	510	141,0
LPCD/I 80-160/11	2073230004I	4.717,00	15	11	-	19,9	11,5	80	510	188,0
LPCD/I 80-160/15 R	2073240004I	5.103,00	20	15	-	26,8	15,5	80	510	193,0
LPCD/I 80-160/15	2073170004I	5.437,00	20	15	-	26,8	15,5	80	510	193,0
LPCD/I 100-200/11	2075120004I	6.250,00	15	11	-	19,9	11,5	100	630	226,0
LPCD/I 100-200/15 R	2075170004I	6.639,00	20	15	-	26,8	15,5	100	630	232,0
LPCD/I 100-200/15	2075160004I	6.670,00	20	15	-	26,8	15,5	100	630	232,0

LPCD4



Bliźniacze pompy In-line z żeliwa

Tabela typów

Model	HP	kW	Q=Wydajność																
			l/min	40	50	75	100	125	150	175	200	225	250	300	350	400	450	500	600
			m3/h	2,4	3	4,5	6	7,5	9	10,5	12	13,5	15	18	21	24	27	30	36
			H=Wysokość podnoszenia [m]																
LPCD4 40-125/0,25 R	0,33	0,25		4,5	4,4	4,1	3,7	3,0	2,2	-	-	-	-	-	-	-	-	-	-
LPCD4 40-125/0,25	0,33	0,25		-	6,2	6,0	5,7	5,2	4,5	3,9	2,8	-	-	-	-	-	-	-	-
LPCD4 50-125/0,25	0,33	0,25		-	-	-	4,6	4,5	4,3	4,1	3,9	3,6	3,3	2,4	-	-	-	-	-
LPCD4 50-125/0,37	0,5	0,37		-	-	-	6,3	6,2	6,1	6,0	5,8	5,6	5,3	4,6	3,0	-	-	-	-
LPCD4 50-160/0,55	0,75	0,55		-	-	-	8,8	8,6	8,4	8,1	7,7	7,3	6,8	5,8	4,4	-	-	-	-
LPCD4/I 65-160/0,75	1	0,75		-	-	-	-	-	6,8	6,7	6,6	6,5	6,4	6,1	5,7	5,1	4,3	3,3	-
LPCD4/I 65-160/0,75	1	0,75		-	-	-	-	-	-	-	8,1	8,0	7,9	7,8	7,4	7,0	6,6	6,0	4,0
LPCD4/I 65-160/1,1	1,5	1,1		-	-	-	-	-	-	-	9,0	8,9	8,8	8,7	8,4	8,1	7,7	7,2	5,5

Tabela typów

Model	HP	kW	Q=Wydajność																
			l/min	300	350	400	450	500	600	700	800	900	1000	1100	1200	1300	1500	1750	2000
			m3/h	18	21	24	27	30	36	42	48	54	60	66	72	78	90	105	120
			H=Wysokość podnoszenia [m]																
LPCD4/I 80-160/0,75	1	0,75		6,3	6,1	6,0	5,8	5,6	4,9	4,0	3,2	-	-	-	-	-	-	-	-
LPCD4/I 80-160/1,1 R	1,5	1,1		7,3	7,2	7,1	7,0	6,8	6,3	5,6	4,8	3,8	-	-	-	-	-	-	-
LPCD4/I 80-160/1,1	1,5	1,1		8,5	8,5	8,4	8,3	8,2	7,9	7,3	6,7	5,9	5,0	-	-	-	-	-	-
LPCD4/I 80-160/1,5	2	1,5		10,2	10,1	10,0	9,9	9,8	9,5	9,0	8,4	7,5	6,5	-	-	-	-	-	-
LPCD4/I 100-200/1,5	2	1,5		-	-	-	-	8,1	7,8	7,4	7,0	6,5	5,9	5,2	4,5	3,8	-	-	-
LPCD4/I 100-200/2,2	3	2,2		-	-	-	-	10,2	10,0	9,7	9,3	9,0	8,6	8,2	7,7	7,2	6,0	-	-
LPCD4/I 100-200/3	4	3		-	-	-	-	-	12,0	11,8	11,5	11,3	10,9	10,5	10,0	9,5	8,5	7,0	-
LPCD4/I 100-200/4	5,5	4		-	-	-	-	-	14,3	14,2	14,0	13,8	13,4	13,1	12,7	12,2	11,0	9,0	6,5

Trójfazowe 230/400V

4 bieguny

Model	Kod	Euro	HP	kW	Pobór prądu [A]		DNA DNM	Rozstaw [mm]	Masa [kg]
					230 V	400 V			
LPCD4 40-125/0,25 R	2079010404	1.822,00	0,33	0,25	1,6	0,9	40	340	44,0
LPCD4 40-125/0,25	2070010404	1.846,00	0,33	0,25	1,6	0,9	40	340	44,0
LPCD4 50-125/0,25	2071010404	1.866,00	0,33	0,25	1,6	0,9	50	365	46,0
LPCD4 50-125/0,37	2071020404	1.905,00	0,5	0,37	2,1	1,2	50	365	47,0
LPCD4 50-160/0,55	2071030404	2.152,00	0,75	0,55	2,8	1,6	50	410	53,0
LPCD4/I 65-160/0,75	2072030404I	2.316,00	1	0,75	3	1,7	65	450	66,0
LPCD4/I 65-160/0,75	2072050404I	2.322,00	1	0,75	3	1,7	65	450	66,0
LPCD4/I 65-160/1,1	2072060404I	2.361,00	1,5	1,1	4,2	2,4	65	450	79,0
LPCD4/I 80-160/0,75	2073050404I	2.685,00	1	0,75	3	1,7	80	510	75,0
LPCD4/I 80-160/1,1 R	2073060404I	2.743,00	1,5	1,1	4,2	2,4	80	510	86,0
LPCD4/I 80-160/1,1	2073070404I	2.759,00	1,5	1,1	4,2	2,4	80	510	86,0
LPCD4/I 80-160/1,5	2073080404I	2.923,00	2	1,5	5,6	3,2	80	510	87,0
LPCD4/I 100-200/1,5	2074080404I	3.919,00	2	1,5	5,6	3,2	100	630	133,0
LPCD4/I 100-200/2,2	2074100404I	4.085,00	3	2,2	8,3	4,8	100	630	143,0
LPCD4/I 100-200/3	2074110404I	4.291,00	4	3	11,8	6,8	100	630	154,0
LPCD4/I 100-200/4	2074120404I	4.913,00	5,5	4	14,2	8,2	100	630	169,0

LPC - LPCD z E-drive



Pojedyncze i bliźniacze elektroniczne pompy In-line z żeliwa

Pompy In-line wraz z falownikiem. Te niezawodne pompy łączą cechy standardowych pomp z wszystkimi zaletami systemu E-drive. Głównymi zaletami są energooszczędność i wysoka sprawność; możliwość stosowania różnych punktów pracy sprawia, że szczególnie dobrze nadają się do instalacji obiegowych, grzewczych i chłodniczych oraz do wymagających zwiększania ciśnienia, instalacji hydroforowych, nawadniających, myjących i transportu czystej wody.



Wytrzymała konstrukcja hydrauliczna



Cicha

Dane techniczne

Maks. ciśnienie robocze 6 bar dla LPC 32-100/40-100
10 bar dla pozostałych pomp z tej serii

Temperatura cieczy -10 °C ÷ +110 °C

Bieguny 2 i 4

MEI > 0,4

Klasa izolacji F

Stopień ochrony IP55

Napięcie Trójfazowe 230/400V ±10% do 4 kW
Trójfazowe 400/690V ±10% od 5,5 kW

Materiały

Korpus pompy	Żeliwo
Wirnik	Żeliwo
Wał	AISI 420
Uszczelnienie mechaniczne	Węgiel/SiC/EPDM
Wspornik silnika	Żeliwo

Akcesoria



Zestaw przeciwołnierzy

Strona 386 - Zestaw przeciwołnierzy ze stali ocynkowanej



Kołnierze ślepe

Strona 386 - Kołnierz ślepy dla LPCD

LPC z E-drive



Pojedyncze pompy In-line z żeliwa

Tabela typów

Model	HP	kW	Q=Wydajność														
			l/min	50	100	125	150	175	200	225	250	300	350	400	450	500	600
			m3/h	3	6	7,5	9	10,5	12	13,5	15	18	21	24	27	30	36
			H=Wysokość podnoszenia [m]														
LPC 32-100/0,37	0,5	0,37		10,7	10,0	9,3	8,4	7,3	6,0	-	-	-	-	-	-	-	-
LPC 40-100/0,55	0,75	0,55		-	11,7	11,4	11,0	10,5	9,9	8,5	8,5	7,0	-	-	-	-	-
LPC/I 40-100/0,75	1	0,75		-	13,5	13,3	13,0	12,5	12,0	10,7	10,7	9,0	7,0	-	-	-	-
LPC/I 40-125/0,75	1	0,75		-	15,3	14,5	13,7	12,8	11,5	9,0	9,0	6,0	-	-	-	-	-
LPC/I 40-125/1,1	1,5	1,1		-	20,5	19,7	19,0	18,1	17,1	14,5	14,5	11,2	7,5	-	-	-	-
LPC/I 40-125/1,5	2	1,5		-	24,5	24,1	23,5	22,9	22,0	19,5	19,5	16,5	13	-	-	-	-
LPC/I 40-160/2,2	3	2,2		-	28,5	28,0	27,4	26,5	25,5	23,1	23,1	20,0	15,0	-	-	-	-
LPC/I 40-160/3 R	4	3		-	33,5	33,0	32,5	32,0	31,0	29,0	29,0	26,0	22,5	-	-	-	-
LPC/I 40-160/3	4	3		-	38,0	37,5	36,8	35,8	35,0	32,5	32,5	30	26,5	-	-	-	-
LPC/I 40-200/4	5,5	4		-	47,0	46,5	46,0	45,0	44,0	42,0	42,0	39,2	36,1	33,0	-	-	-
LPC/I 40-200/5,5	7,5	5,5		-	55,0	54,5	54,0	53,5	53,0	51,0	51,0	48,5	46,0	42,5	-	-	-
LPC/I 40-200/7,5	10	7,5		-	62,0	61,5	61,0	60,0	59,0	57,0	57,0	55,0	52,0	49,0	45,0	40,0	-
LPC/I 50-125/1,5	2	1,5		-	-	-	-	-	16,0	15,5	15,5	15,0	14,2	13,2	11,9	10,5	7,0
LPC/I 50-125/2,2	3	2,2		-	-	-	-	-	19,5	19,1	19,1	18,5	17,5	16,6	15,5	14,1	10,5
LPC/I 50-125/3	4	3		-	-	-	-	-	24,7	24,5	24,5	24,2	23,7	23,0	21,8	20,5	17,0
LPC/I 50-160/3	4	3		-	-	-	-	-	30,5	29,9	29,9	29,0	27,8	26,5	24,9	23,0	18,0
LPC/I 50-160/4	5,5	4		-	-	-	-	-	37,0	36,5	36,5	35,5	34,6	33,5	32,2	30,7	26,5
LPC/I 50-200/5,5	7,5	5,5		-	-	-	-	-	46,0	45,0	45,0	44,0	43,0	41,0	39,2	37,0	31,0
LPC/I 50-200/7,5 R	10	7,5		-	-	-	-	-	51,0	51,0	51,0	50,0	48,5	47,0	45,0	42,5	37,0
LPC/I 50-200/7,5	10	7,5		-	-	-	-	-	57,5	57,0	57,0	55,5	54,0	53,0	51,0	49,0	44,0

Tabela typów

Model	HP	kW	Q=Wydajność																		
			l/min	350	400	450	500	600	700	800	900	1000	1100	1216	1250	1500	1750	2000	2250	2500	2750
			m3/h	21	24	27	30	36	42	48	54	60	66	73	75	90	105	120	135	150	165
			H=Wysokość podnoszenia [m]																		
LPC/I 65-125/2,2	3	2,2		17,5	17,0	16,5	16,0	14,8	13	11,0	9,0	-	-	-	-	-	-	-	-	-	-
LPC/I 65-125/3	4	3		-	21,0	20,6	20,1	19,0	17,6	16,0	14,0	12,0	-	-	-	-	-	-	-	-	-
LPC/I 65-125/4	5,5	4		-	25,5	25,2	24,8	24,0	22,9	21,5	19,6	17,5	-	-	-	-	-	-	-	-	-
LPC/I 65-160/5,5	7,5	5,5		-	32,3	32	31,5	30,8	29,5	28,0	25,8	23,5	-	-	-	-	-	-	-	-	-
LPC/I 65-160/7,5	10	7,5		-	36,7	36,4	36,0	35,2	34,1	32,8	31,0	28,8	26,0	23,0	-	-	-	-	-	-	-
LPC/I 65-200/11	15	11		-	51,0	50,0	49,0	48,0	45,5	43,0	39,7	36,0	31,5	27,0	-	-	-	-	-	-	-
LPC/I 65-200/15	20	15		-	57,5	57,0	56,5	55,0	53,0	50,0	46,5	42,5	38,0	33,8	-	-	-	-	-	-	-
LPC/I 80-160/11	13,6	10		-	-	-	-	-	30,5	30,0	29,5	29,0	28,3	27,5	27,0	24,0	20,2	16,0	-	-	-
LPC/I 80-160/15 R	17	12,5		-	-	-	-	-	36,0	35,5	35,0	34,5	34,0	33,0	32,8	30,0	27,0	23,0	19,0	-	-
LPC/I 80-160/15	20	15		-	-	-	-	-	41,0	40,5	39,9	39,2	38,6	37,8	37,5	35,5	32,5	29,0	24,0	-	-
LPC/I 80-200/15	20	15		-	-	-	-	-	44,0	44,0	43,5	43,0	42,5	41,8	41,5	39,0	35,5	31,5	-	-	-
LPC/I 80-200/18,5	25	18,5		-	-	-	-	-	50,5	50,0	50,0	49,5	49,0	48,8	48,5	46,5	43,0	39,5	35,0	-	-
LPC/I 80-200/22	30	22		-	-	-	-	-	57,0	56,5	56,5	56,0	55,5	55,2	55	53,5	51,0	48,0	42,5	-	-
LPC/I 100-160/11	13,6	10		-	-	-	-	-	-	-	23,5	23,6	23,2	23,0	22,0	20,7	19,5	18,1	16,5	14,0	-

LPC(4) z E-drive

LPC z E-drive



Pojedyncze pompy In-line z żeliwa

Pompa z falownikiem z zasilaniem jednofazowym 230V - Pompa trójfazowa 230V 2 bieguny

Model	Kod	Euro	HP	kW	Maks. pobór prądu [A]* 230 V	DNA DNM	Rozstaw [mm]	Masa [kg]
LPC 32-100/0,37 EDM	1547502001	1.617,00	0,5	0,37	15	32	220	16,0
LPC 40-100/0,55 EDM	1547502002	1.646,00	0,75	0,55	15	40	260	20,0
LPC/I 40-100/0,75 EDM DP	1547502003I	1.802,00	1	0,75	15	40	260	22,0
LPC/I 40-125/0,75 EDM DP	1547502004I	1.826,00	1	0,75	15	40	300	30,0
LPC/I 40-125/1,1 EDM DP	1547502005I	1.865,00	1,5	1,1	15	40	300	31,0
LPC/I 40-125/1,5 EDM DP	1547502006I	1.886,00	2	1,5	15	40	300	33,0
LPC/I 50-125/1,5 EDM DP	1547502013I	2.061,00	2	1,5	15	50	320	34,0

* Maks. pobór prądu z falownika

Pompa z falownikiem z zasilaniem trójfazowym 400V – Pompa trójfazowa 400V 2 bieguny

Model	Kod	Euro	HP	kW	Maks. pobór prądu [A]* 400 V	DNA DNM	Rozstaw [mm]	Masa [kg]
LPC 32-100/0,37 EDT DP	1547502029	2.380,00	0,5	0,37	10	32	220	16,0
LPC 40-100/0,55 EDT DP	1547502030	2.395,00	0,75	0,55	10	40	260	20,0
LPC/I 40-100/0,75 EDT DP	1547502031I	2.605,00	1	0,75	10	40	260	22,4
LPC/I 40-125/0,75 EDT DP	1547502032I	2.632,00	1	0,75	10	40	300	30,4
LPC/I 40-125/1,1 EDT DP	1547502033I	2.678,00	1,5	1,1	10	40	300	31,4
LPC/I 40-125/1,5 EDT DP	1547502034I	2.671,00	2	1,5	10	40	300	34,4
LPC/I 40-160/2,2 EDT DP	1547502007I	3.008,00	3	2,2	10	40	320	35,4
LPC/I 40-160/3R EDT DP	1547502008I	3.420,00	4	3	13,5	40	320	44,4
LPC/I 40-160/3 EDT DP	1547502009I	3.420,00	4	3	13,5	40	320	46,4
LPC/I 40-200/4 EDT DP	1547502010I	3.544,00	5,5	4	13,5	40	380	54,4
LPC/I 40-200/5,5 EDT DP	1547502011I	4.219,00	7,5	5,5	16	40	380	64,0
LPC/I 40-200/7,5 EDT DP	1547502012I	4.681,00	1	7,5	21	40	380	67,0
LPC/I 50-125/1,5 EDT DP	1547502035I	4.899,00	2	1,5	10	50	320	34,4
LPC/I 50-125/2,2 EDT DP	1547502014I	3.047,00	3	2,2	10	50	320	32,4
LPC/I 50-125/3 EDT DP	1547502015I	3.479,00	4	3	13,5	50	320	41,4
LPC/I 50-160/3 EDT DP	1547502016I	3.433,00	4	3	13,5	50	340	41,4
LPC/I 50-160/4 EDT DP	1547502017I	3.430,00	5,5	4	13,5	50	340	46,4
LPC/I 50-200/5,5 EDT DP	1547502018I	4.302,00	7,5	5,5	16	50	400	65,0
LPC/I 50-200/7,5R EDT DP	1547502019I	4.777,00	10	7,5	21	50	400	68,0
LPC/I 50-200/7,5 EDT DP	1547502020I	4.777,00	10	7,5	21	50	400	68,0
LPC/I 65-125/2,2 EDT DP	1547502021I	3.068,00	3	2,2	10	65	360	40,4
LPC/I 65-125/3 EDT DP	1547502022I	3.495,00	4	3	13,5	65	360	48,4
LPC/I 65-125/4 EDT DP	1547502023I	3.508,00	5,5	4	13,5	65	360	47,4
LPC/I 65-160/5,5 EDT DP	1547502024I	4.144,00	7,5	5,5	16	65	400	63,0
LPC/I 65-160/7,5 EDT DP	1547502025I	4.609,00	10	7,5	21	65	400	65,0
LPC/I 65-200/11 EDT DP	1547502026I	5.596,00	15	11	31	65	440	90,0
LPC/I 80-160/11 EDT DP	1547502027I	5.824,00	15	11	31	80	440	92,0
LPC/I 100-160/11 EDT DP	1547502028I	5.896,00	15	11	31	100	525	96,0

* Maks. pobór prądu z falownika

LPC4 with E-drive



Pojedyncze pompy In-line z żeliwa

Tabela typów																						
Model	HP	kW	Q=Wydajność																			
			I/min	30	40	50	75	85	100	125	150	167	175	200	225	250	300	350	400	417	450	500
			m3/h	1,8	2,4	3	4,5	5,1	6	7,5	9	10	10,5	12	13,5	15	18	21	24	25	27	30
H=Wysokość podnoszenia [m]																						
LPC4 32-100/0,25	0,33	0,25		3,3	3,2	3,1	2,7	2,5	2,1	1,2	-	-	-	-	-	-	-	-	-	-	-	
LPC4 40-100/0,25	0,33	0,25		-	3,6	3,6	3,5	3,4	3,3	2,9	2,5	2,2	2,0	1,5	-	-	-	-	-	-	-	
LPC4 40-125/0,25 R	0,33	0,25		-	4,5	4,4	4,1	3,9	3,7	3,0	2,2	-	-	-	-	-	-	-	-	-	-	
LPC4 40-125/0,25	0,33	0,25		-	-	6,2	6,0	5,9	5,7	5,2	4,5	4,1	3,9	2,8	-	-	-	-	-	-	-	
LPC4 40-160/0,37	0,55	0,37		-	-	9,4	9,2	9,1	8,9	8,4	7,7	7,4	6,9	5,8	4,7	-	-	-	-	-	-	
LPC4/I 40-200/0,75	1	0,75		-	-	-	12,8	12,6	12,4	11,9	11,3	11,0	10,6	9,8	9,0	8,0	6,0	-	-	-	-	
LPC4/I 40-200/1,1	1,5	1,1		-	-	-	14,6	14,5	14,3	13,8	13,3	13,0	12,7	11,8	10,9	10,0	8,0	-	-	-	-	
LPC4/I 40-250/1,1	1,5	1,1		-	-	-	-	18,5	18,0	17,5	17	16,3	16	14,5	13,0	11,0	-	-	-	-	-	
LPC4/I 40-250/1,5	2	1,5		-	-	-	-	-	21,5	21	20,5	19,7	19,5	18	16,5	15	-	-	-	-	-	
LPC4 50-125/0,25	0,3	0,25		-	-	-	-	-	4,6	4,5	4,3	4,2	4,1	3,9	3,6	3,3	2,4	-	-	-	-	
LPC4 50-125/0,37	0,55	0,37		-	-	-	-	-	6,3	6,2	6,1	6,0	6,0	5,8	5,6	5,3	4,6	3	-	-	-	
LPC4 50-160/0,55	0,75	0,55		-	-	-	-	-	8,8	8,6	8,4	8,2	8,1	7,7	7,3	6,8	5,8	4,4	-	-	-	
LPC4/I 50-200/1,1 R	1,5	1,1		-	-	-	-	-	12,7	12,5	12,1	12	11,7	11,2	10,7	10,1	8,5	6,8	-	-	-	
LPC4/I 50-200/1,1	1,5	1,1		-	-	-	-	-	14,2	14	13,8	13,7	13,4	13,0	12,5	11,8	10,2	8,3	6,0	-	-	
LPC4/I 50-250/1,5	2	1,5		-	-	-	-	-	-	-	-	17,5	17,4	17,0	16,6	16,2	15,0	13,7	12,0	11,0	10,0	
LPC4/I 50-250/2,2	3	2,2		-	-	-	-	-	-	-	-	21,8	21,7	21,4	21,0	20,5	19,5	18,5	17,0	15,4	14,0	

Tabela typów																									
Model	HP	kW	Q=Wydajność																						
			I/min	150	167	175	200	225	250	300	350	400	417	450	500	600	700	750	800	900	1000	1100	1200	1300	1500
			m3/h	9	10	10,5	12	13,5	15	18	21	24	25	27	30	36	42	45	48	54	60	66	72	78	90
H=Wysokość podnoszenia [m]																									
LPC4 65-125/0,37	0,5	0,37		5,3	5,3	5,3	5,2	5,1	5,0	4,8	4,5	4,1	3,7	3,6	3,0	-	-	-	-	-	-				
LPC4 65-125/0,55	0,75	0,55		6,4	6,4	6,3	6,2	6,1	6,0	5,8	5,5	5,2	5,1	4,9	4,4	-	-	-	-	-	-				
LPC4/I 65-160/0,75	1	0,75		-	-	-	8,1	8,0	7,9	7,8	7,4	7,0	6,8	6,6	6,0	4,0	-	-	-	-	-				
LPC4/I 65-160/1,1	1,5	1,1		-	-	-	9,0	8,9	8,8	8,7	8,4	8,1	7,9	7,7	7,2	5,5	-	-	-	-	-				
LPC4/I 65-200/1,1	1,5	1,1		-	-	-	12,3	12,2	12	11,5	10,8	10,0	9,4	9,0	8,0	5,8	-	-	-	-	-				
LPC4/I 65-200/1,5	2	1,5		-	-	-	14,1	14,1	14,4	13,6	13,0	12,1	11,9	11,2	10,1	7,8	5,0	-	-	-	-				
LPC4/I 65-250/2,2	3	2,2		-	-	-	-	18,0	17,5	17,0	16,0	15,8	15,0	14,0	11,8	9,5	8,5	-	-	-	-				
LPC4/I 65-250/3	4	3		-	-	-	-	22,3	22	21,5	21,0	20,8	20,2	19,4	17,3	14,0	12,5	10,6	-	-	-				
LPC4/I 80-160/0,75	1	0,75		-	-	-	-	-	6,3	6,1	6,0	5,9	5,8	5,6	4,9	4,0	3,6	-	-	-	-				
LPC4/I 80-160/1,1 R	1,5	1,1		-	-	-	-	-	7,3	7,2	7,1	7,1	7,0	6,8	6,3	5,6	5,3	4,8	3,8	-	-				
LPC4/I 80-160/1,1	1,5	1,1		-	-	-	-	-	8,5	8,5	8,4	8,4	8,3	8,2	7,9	7,3	7,1	6,7	5,9	5,0	-				
LPC4/I 80-160/1,5	2	1,5		-	-	-	-	-	10,2	10,1	10,0	10,0	9,9	9,8	9,5	9,0	8,8	8,4	7,5	6,5	-				
LPC4/I 80-200/2,2	3	2,2		-	-	-	-	-	-	-	12,5	12,5	12,4	12,3	12,1	11,7	11,2	11,1	10,4	9,6	8,5				
LPC4/I 80-200/3	4	3		-	-	-	-	-	-	-	15,3	15,3	15,2	15,1	15,0	14,6	14,2	14,2	13,6	12,8	11,9				
LPC4/I 80-250/4	5,5	4		-	-	-	-	-	-	-	19,9	19,8	19,8	19,7	19,5	19,0	18,4	18,0	17,5	16,5	15,2				
LPC4/I 80-250/5,5	7,5	5,5		-	-	-	-	-	-	-	-	23,0	22,9	22,8	22,5	22,0	21,8	21,5	20,6	19,7	18,7				

LPC(4) z E-drive

LPC4 with E-drive



Pojedyncze pompy In-line z żeliwa

Tabela typów

Model	HP	kW	Q=Wydajność																						
			l/min	600	667	700	800	833	900	1000	1100	1200	1250	1500	1667	1750	2000	2250	2500	2750	3000	3500	4500	4667	5000
			m3/h	36	40	42	48	50	54	60	66	72	75	90	100	105	120	135	150	165	180	210	270	280	300
			H=Wysokość podnoszenia [m]																						
LPC4/I 100-160/1,5	2	1,5		7,7	7,6	7,5	7,2	7,1	7,0	6,7	6,4	6,1	6,0	5,0	-	-	-	-	-	-	-	-	-	-	
LPC4/I 100-160/2,2	3	2,2		9,7	9,6	9,5	9,4	9,3	9,1	8,8	8,5	8,2	8,0	7,1	6,3	6,0	-	-	-	-	-	-	-	-	
LPC4/I 100-200/3	4	3		12,0	11,9	11,8	11,5	11,4	11,3	10,9	10,5	10,0	9,6	8,5	7,5	7,0	-	-	-	-	-	-	-	-	
LPC4/I 100-200/4	5,5	4		14,4	14,3	14,2	14,0	13,9	13,8	13,4	13,1	12,7	12,4	11,0	9,7	9,0	6,5	-	-	-	-	-	-	-	
LPC4/I 100-250/5,5	7,5	5,5		-	-	-	19,2	19,0	18,9	18,5	18,1	17,7	17,5	16,0	14,9	14,5	12,0	-	-	-	-	-	-	-	
LPC4/I 100-250/7,5	10	7,5		-	-	-	22,3	22,2	22,1	21,9	21,7	21,3	21,1	20,0	19,0	18,5	16,8	14,5	-	-	-	-	-	-	
LPC4/I 125-250/5,5	7,5	5,5		-	12,7	12,6	12,4	12,3	12,2	11,9	11,8	11,0	10,9	9,6	8,6	8,0	6,0	3,5	-	-	-	-	-	-	
LPC4/I 125-250/5,5	7,5	5,5		-	-	-	-	15,6	15,5	15,2	15,0	14,6	14,4	12,4	12,3	12,0	10,0	8,0	6,0	-	-	-	-	-	
LPC4/I 125-250/7,5	10	7,5		-	-	-	-	19,5	19,4	19,2	19,0	18,8	17,7	18,0	17,5	17,0	15,7	14,0	12,5	10,5	-	-	-	-	
LPC4/I 125-250/11	15	11		-	-	-	-	-	-	21,6	21,4	21,3	21,2	20,8	20,3	20,0	19,0	17,8	16,2	14,2	12,0	-	-	-	
LPC4/I 150-250/7,5	10	7,5		-	-	-	-	-	-	-	-	-	15,0	14,7	14,4	14,3	13,8	13,3	12,6	11,8	11,0	9,0	4,0	-	
LPC4/I 150-250/11 R	15	11		-	-	-	-	-	-	-	-	-	-	-	16,6	16,5	16,0	15,5	15,0	14,2	13,5	11,8	7,4	6,8	4,6
LPC4/I 150-250/11	15	11		-	-	-	-	-	-	-	-	-	18,9	18,5	18,2	18,0	17,7	17,2	16,7	16,2	15,3	13,6	9,4	-	-
LPC4/I 150-250/15 R	20	15		-	-	-	-	-	-	-	-	-	20,5	20,1	19,9	19,8	19,5	19,0	18,6	18,0	17,4	15,7	11,9	10,5	-
LPC4/I 150-250/15	20	15		-	-	-	-	-	-	-	-	-	-	-	20,8	20,7	20,5	19,8	19,5	19,0	18,5	17,0	13,0	11,8	10,5

Pompa z falownikiem z zasilaniem jednofazowym 230V - Pompa trójfazowa 230V

4 bieguny

Model	Kod	Euro	HP	kW	Maks. pobór prądu [A]* 230 V	DNA DNM	Rozstaw [mm]	Masa [kg]
LPC4 32-100/0,25 EDM DP	1547502201	1.640,00	0,33	0,25	15	32	220	16,0
LPC4 40-100/0,25 EDM DP	1547502202	1.669,00	0,33	0,25	15	40	260	20,0
LPC4 40-125/0,25R EDM DP	1547502203	1.693,00	0,33	0,25	15	40	300	24,0
LPC4 40-125/0,25 EDM DP	1547502204	1.695,00	0,5	0,37	15	40	300	24,0
LPC4 40-160/0,37 EDM DP	1547502205	1.795,00	0,75	0,55	15	40	320	27,0
LPC4/I 40-200/0,75 EDM DP	1547502206I	2.116,00	1	0,75	15	40	380	36,0
LPC4/I 40-200/1,1 EDM DP	1547502207I	2.153,00	1	0,75	15	40	380	41,0
LPC4/I 40-250/1,1 EDM DP	1547502208I	2.410,00	1,5	1,1	15	40	440	59,0
LPC4/I 40-250/1,5 EDM DP	1547502209I	2.461,00	1	0,75	15	40	440	56,0
LPC4 50-125/0,25 EDM DP	1547502210	1.823,00	1,5	1,1	15	50	320	25,0
LPC4 50-125/0,37 EDM DP	1547502211	1.823,00	1,5	1,1	15	50	320	26,0
LPC4 50-160/0,55 EDM DP	1547502212	1.843,00	2	1,5	15	50	340	29,0
LPC4/I 50-200/1,1R EDM DP	1547502213I	2.233,00	2	1,5	15	50	400	44,0
LPC4/I 50-200/1,1 EDM DP	1547502214I	2.233,00	3	2,2	15	50	400	44,0
LPC4/I 50-250/1,5 EDM DP	1547502215I	2.478,00	4	3	15	50	400	57,0
LPC4 65-125/0,37 EDM DP	1547502217	1.853,00	0,5	0,37	15	65	360	29
LPC4 65-125/0,55 EDM DP	1547502218	1.877,00	0,77	0,55	15	65	360	30
LPC4/I 65-160/0,75 EDM DP	1547502219I	2.029,00	1	0,75	15	65	400	38
LPC4/I 65-160/1,1 EDM DP	1547502220I	2.081,00	1,5	1,1	15	65	400	43
LPC4/I 65-200/1,1 EDM DP	1547502221I	2.250,00	1,5	1,1	15	65	440	46
LPC4/I 65-200/1,5 EDM DP	1547502222I	2.272,00	2	1,5	15	65	440	45
LPC4/I 80-160/0,75 EDM DP	1547502225I	2.299,00	1	0,75	15	80	440	55
LPC4/I 80-160/1,1R EDM DP	1547502226I	2.337,00	1,5	1,1	15	80	440	61
LPC4/I 80-160/1,1 EDM DP	1547502227I	2.394,00	1,5	1,1	15	80	440	46
LPC4/I 80-160/1,5 EDM DP	1547502228I	2.457,00	1,5	1,1	15	80	440	45
LPC4/I 100-160/1,5 EDM DP	1547502233I	2.539,00	2	1,5	15	100	525	50

* Maks. pobór prądu z falownika

LPC4 with E-drive



Pojedyncze pompy In-line z żeliwa

Pompa z falownikiem z zasilaniem trójfazowym 400V – Pompa trójfazowa 400V						4 bieguny		
Model	Kod	Euro	HP	kW	Maks. pobór prądu [A]* 400 V	DNA DNM	Rozstaw [mm]	Masa [kg]
LPC4 32-100/0,25 EDT DP	1547502246	2.372,00	0,33	0,25	10	32	220	16,0
LPC4 40-100/0,25 EDT DP	1547502247	2.405,00	0,33	0,25	10	40	260	20,0
LPC4 40-125/0,25R EDT DP	1547502248	2.431,00	0,33	0,25	10	40	300	24,0
LPC4 40-125/0,25 EDT DP	1547502249	2.431,00	0,5	0,37	10	40	300	24,0
LPC4 40-160/0,37 EDT DP	1547502250	2.551,00	0,75	0,55	10	40	320	27,0
LPC4/I 40-200/0,75 EDT DP	1547502251I	2.935,00	1	0,75	10	40	380	36,4
LPC4/I 40-200/1,1 EDT DP	1547502252I	2.981,00	1	0,75	10	40	380	41,4
LPC4/I 40-250/1,1 EDT DP	1547502253I	3.260,00	1,5	1,1	10	40	440	59,4
LPC4/I 40-250/1,5 EDT DP	1547502254I	3.316,00	1	0,75	10	40	440	56,4
LPC4 50-125/0,25 EDT DP	1547502255	2.576,00	1,5	1,1	10	50	320	25,0
LPC4 50-125/0,37 EDT DP	1547502256	2.576,00	1,5	1,1	10	50	320	26,0
LPC4 50-160/0,55 EDT DP	1547502257	2.596,00	2	1,5	10	50	340	29,0
LPC4/I 50-200/1,1R EDT DP	1547502258I	3.067,00	2	1,5	10	50	400	44,4
LPC4/I 50-200/1,1 EDT DP	1547502259I	3.067,00	3	2,2	10	50	400	44,4
LPC4/I 50-250/1,5 EDT DP	1547502260I	3.333,00	4	3	10	50	400	57,4
LPC4/I 50-250/2,2 EDT DP	1547502216I	3.518,00	5,5	4	10	50	440	61,4
LPC4 65-125/0,37 EDT DP	1547502261	2.608,00	0,5	0,37	10	65	360	29,0
LPC4 65-125/0,55 EDT DP	1547502262	2.635,00	0,75	0,55	10	65	360	30,0
LPC4/I 65-160/0,75 EDT DP	1547502263I	2.839,00	1	0,75	10	65	400	38,4
LPC4/I 65-160/1,1 EDT DP	1547502264I	2.902,00	1,5	1,1	10	65	400	43,4
LPC4/I 65-200/1,1 EDT DP	1547502265I	3.085,00	1,5	1,1	10	65	440	46,4
LPC4/I 65-200/1,5 EDT DP	1547502266I	3.105,00	2	1,5	10	65	440	45,4
LPC4/I 65-250/2,2 EDT DP	1547502223I	3.626,00	3	2,2	10	65	475	71,4
LPC4/I 65-250/3 EDT DP	1547502224I	4.032,00	4	3	13,5	65	475	72,4
LPC4/I 80-160/0,75 EDT DP	1547502267I	3.131,00	1	0,75	10	80	440	55,4
LPC4/I 80-160/1,1R EDT DP	1547502271I	3.181,00	1,5	1,1	10	80	440	61,4
LPC4/I 80-160/1,1 EDT DP	1547502268I	3.244,00	1,5	1,1	10	80	440	46,4
LPC4/I 80-160/1,5 EDT DP	1547502269I	3.313,00	2	1,5	10	80	440	45,4
LPC4/I 80-200/2,2 EDT DP	1547502229I	3.587,00	3	2,2	10	80	500	56,4
LPC4/I 80-200/3 EDT DP	1547502230I	4.009,00	4	3	13,5	80	500	63,4
LPC4/I 80-250/4 EDT DP	1547502231I	4.517,00	5,5	4	13,5	80	530	87,4
LPC4/I 80-250/5,5 EDT DP	1547502232I	5.192,00	7,5	5,5	16	80	530	114,0
LPC4/I 100-160/1,5 EDT DP	1547502270I	3.399,00	2	1,5	10	100	525	50,4
LPC4/I 100-160/2,2 EDT DP	1547502234I	3.580,00	3	2,2	10	100	525	55,4
LPC4/I 100-200/3 EDT DP	1547502235I	4.115,00	4	3	13,5	100	550	72,4
LPC4/I 100-200/4 EDT DP	1547502236I	4.326,00	5,5	4	13,5	100	550	76,4
LPC4/I 100-250/5,5 EDT DP	1547502237I	5.457,00	7,5	5,5	16	100	600	116,0
LPC4/I 100-250/7,5 EDT DP	1547502238I	5.947,00	10	7,5	21	100	600	126,0
LPC4/I 125-250/5,5R EDT DP	1547502239I	5.797,00	7,5	5,5	16	125	620	152,0
LPC4/I 125-250/5,5 EDT DP	1547502240I	6.665,00	7,5	5,5	16	125	620	152,0
LPC4/I 125-250/7,5 EDT DP	1547502241I	6.271,00	10	7,5	21	125	620	155,0
LPC4/I 125-250/11 EDT DP	1547502242I	7.484,00	15	11	31	125	620	195,0
LPC4/I 150-250/7,5 EDT DP	1547502243I	6.835,00	10	7,5	21	150	700	174,0
LPC4/I 150-250/11R EDT DP	1547502244I	8.065,00	15	11	31	150	700	215,0
LPC4/I 150-250/11 EDT DP	1547502245I	8.111,00	15	11	31	150	700	215,0

* Maks. pobór prądu z falownika

LPCD z E-drive



Bliźniacze pompy In-line z żeliwa

Tabela typów

Model	HP	kW	Q=Wydajność														
			l/min	100	125	150	175	200	225	250	300	350	400	450	500	600	
			m ³ /h	6	7,5	9	10,5	12	13,5	15	18	21	24	27	30	36	
			H=Wysokość podnoszenia [m]														
LPCD/I 40-125/0,75 R	1	0,75		12,5	11,6	10,6	9,7	8,5	7,4	5,5	-	-	-	-	-	-	-
LPCD/I 40-125/0,75	1	0,75		15,3	14,5	13,7	12,8	11,5	10,4	9,0	6,0	-	-	-	-	-	-
LPCD/I 40-125/1,1	1,5	1,1		20,5	19,7	19,0	18,1	17,1	15,9	14,5	11,2	7,5	-	-	-	-	-
LPCD/I 40-125/1,5	2	1,5		24,5	24,1	23,5	22,9	22,0	20,8	19,5	16,5	13,0	-	-	-	-	-
LPCD/I 50-125/1,5	2	1,5		-	-	-	-	16,0	15,7	15,5	15,0	14,2	13,2	11,9	10,5	7,0	
LPCD/I 50-125/2,2	3	2,2		-	-	-	-	19,5	19,3	19,1	18,5	17,5	16,6	15,5	14,1	10,5	
LPCD/I 50-125/3	4	3		-	-	-	-	24,7	24,6	24,5	24,2	23,7	23,0	21,8	20,5	17,0	
LPCD/I 50-160/3	4	3		-	-	-	-	30,5	30,2	29,9	29,0	27,8	26,5	24,9	23,0	18,0	
LPCD/I 50-160/4	5,5	4		-	-	-	-	37,0	36,8	36,5	35,5	34,6	33,5	32,2	30,7	26,5	

Tabela typów

Model	HP	kW	Q=Wydajność																			
			l/min	350	400	450	500	600	700	800	900	1000	1250	1500	1750	2000	2250	2750	3000	3166	3500	3667
			m ³ /h	21	24	27	30	36	42	48	54	60	75	90	105	120	135	165	180	190	210	220
			H=Wysokość podnoszenia [m]																			
LPCD/I 65-160/3	4	3		23,0	22,5	22,0	21,3	19,7	17,2	14,5	-	-	-	-	-	-	-	-	-	-	-	-
LPCD/I 65-160/4	5,5	4		27,0	26,6	26,0	25,5	24,2	22,5	20,2	17,6	-	-	-	-	-	-	-	-	-	-	-
LPCD/I 65-160/5,5	7,5	5,5		-	32,3	32,0	31,5	30,8	29,5	28,0	25,8	23,5	-	-	-	-	-	-	-	-	-	-
LPCD/I 65-160/7,5	10	7,5		-	36,7	36,4	36,0	35,2	34,1	32,8	31,0	28,8	-	-	-	-	-	-	-	-	-	-
LPCD/I 80-160/7,5	10	7,5		-	-	-	-	25,5	25,2	24,7	24,0	23,3	20,5	16,9	12,5	-	-	-	-	-	-	-
LPCD/I 80-160/11	15	11		-	-	-	-	-	30,5	30,0	29,5	29,0	27,0	24,0	20,2	16,0	-	-	-	-	-	-
LPCD/I 80-160/15 R	20	15		-	-	-	-	-	36,0	35,5	35	34,5	32,8	30,0	27,0	23,0	19,0	-	-	-	-	-
LPCD/I 80-160/15	20	15		-	-	-	-	-	41,0	40,5	39,9	39,2	37,5	35,5	32,5	29,0	24,0	-	-	-	-	-
LPCD/I 100-200/11	15	11		-	-	-	-	-	-	-	-	24,5	23,5	22,0	20,5	18,5	16,0	10,5	7,0	4,0	-	-

LPCD z E-drive



Bliźniacze pompy In-line z żeliwa

Pompa z falownikiem z zasilaniem jednofazowym 230V - Pompa trójfazowa 230V								2 bieguny
Model	Kod	Euro	HP	kW	Maks. pobór prądu [A]* 230 V	DNA DNM	Rozstaw [mm]	Masa [kg]
LPCD/I 40-125/0,75R EDM DP	1547502101I	3.845,00	1	0,75	2 x 15	40	340	69,0
LPCD/I 40-125/0,75 EDM DP	1547502102I	3.845,00	1	0,75	2 x 15	40	340	55,0
LPCD/I 40-125/1,1 EDM DP	1547502103I	3.937,00	1,5	1,1	2 x 15	40	340	55,0
LPCD/I 40-125/1,5 EDM DP	1547502104I	3.965,00	2	1,5	2 x 15	40	340	55,0
LPCD/I 50-125/1,5 EDM DP	1547502105I	4.282,00	2	1,5	2 x 15	50	365	59,0

* Maks. pobór prądu z falownika

Pompa z falownikiem z zasilaniem trójfazowym 400V – Pompa trójfazowa 400V								2 bieguny
Model	Kod	Euro	HP	kW	Maks. pobór prądu [A]* 400 V	DNA DNM	Rozstaw [mm]	Masa [kg]
LPCD/I 40-125/0,75 R EDT DP	1547502118I	5.003,00	1	0,75	2 x 10	40	340	73,4
LPCD/I 40-125/0,75 EDT DP	1547502119I	4.996,00	1	0,75	2 x 10	40	340	59,4
LPCD/I 40-125/1,1 EDT DP	1547502120I	5.097,00	1,5	1,1	2 x 10	40	340	59,4
LPCD/I 40-125/1,5 EDT DP	1547502121I	5.123,00	2	1,5	2 x 10	40	340	63,4
LPCD/I 50-125/1,5 EDT DP	1547502122I	5.422,00	2	1,5	2 x 10	50	365	65,4
LPCD/I 50-125/2,2 EDT DP	1547502106I	5.747,00	3	2,2	2 x 10	50	365	68,4
LPCD/I 50-125/3 EDT DP	1547502107I	6.548,00	4	3	2 x 13,5	50	365	81,4
LPCD/I 50-160/3 EDT DP	1547502108I	6.584,00	4	3	2 x 13,5	50	410	82,4
LPCD/I 50-160/4 EDT DP	1547502109I	6.604,00	5,5	4	2 x 13,5	50	410	90,4
LPCD/I 65-160/3 EDT DP	1547502110I	6.630,00	4	3	2 x 13,5	65	450	96,4
LPCD/I 65-160/4 EDT DP	1547502111I	6.645,00	5,5	4	2 x 13,5	65	450	105,4
LPCD/I 65-160/5,5 EDT DP	1547502112I	7.973,00	7,5	5,5	2 x 16	65	450	119,0
LPCD/I 65-160/7,5 EDT DP	1547502113I	8.964,00	10	7,5	2 x 21	65	450	125,0
LPCD/I 80-160/7,5 EDT DP	1547502114I	9.479,00	10	7,5	2 x 21	80	510	148,0
LPCD/I 80-160/11 EDT DP	1547502115I	11.107,00	15	11	2 x 31	80	510	195,0
LPCD/I 100-200/11 EDT DP	1547502116I	11.629,00	15	11	2 x 31	100	630	233,0

* Maks. pobór prądu z falownika

LPCD4 z E-drive



Bliźniacze pompy In-line z żeliwa

Tabela typów

Model	HP	kW	Q=Wydajność																
			l/min	40	50	75	100	125	150	175	200	225	250	300	350	400	450	500	600
			m ³ /h	2,4	3	4,5	6	7,5	9	10,5	12	13,5	15	18	21	24	27	30	36
			H=Wysokość podnoszenia [m]																
LPCD4 40-125/0,25 R	0,33	0,25		4,5	4,4	4,1	3,7	3,0	2,2	-	-	-	-	-	-	-	-	-	-
LPCD4 40-125/0,25	0,33	0,25		-	6,2	6,0	5,7	5,2	4,5	3,9	2,8	-	-	-	-	-	-	-	-
LPCD4 50-125/0,25	0,33	0,25		-	-	-	4,6	4,5	4,3	4,1	3,9	3,6	3,3	2,4	-	-	-	-	-
LPCD4 50-125/0,37	0,5	0,37		-	-	-	6,3	6,2	6,1	6,0	5,8	5,6	5,3	4,6	3,0	-	-	-	-
LPCD4 50-160/0,55	0,75	0,55		-	-	-	8,8	8,6	8,4	8,1	7,7	7,3	6,8	5,8	4,4	-	-	-	-
LPCD4/ 65-160/0,75	1	0,75		-	-	-	-	-	6,8	6,7	6,6	6,5	6,4	6,1	5,7	5,1	4,3	3,3	-
LPCD4/ 65-160/0,75	1	0,75		-	-	-	-	-	-	-	8,1	8,0	7,9	7,8	7,4	7,0	6,6	6,0	4,0
LPCD4/ 65-160/1,1	1,5	1,1		-	-	-	-	-	-	-	9,0	8,9	8,8	8,7	8,4	8,1	7,7	7,2	5,5

Tabela typów

Model	HP	kW	Q=Wydajność																
			l/min	300	350	400	450	500	600	700	800	900	1000	1100	1200	1300	1500	1750	2000
			m ³ /h	18	21	24	27	30	36	42	48	54	60	66	72	78	90	105	120
			H=Wysokość podnoszenia [m]																
LPCD4/ 80-160/0,75	1	0,75		6,3	6,1	6,0	5,8	5,6	4,9	4,0	3,2	-	-	-	-	-	-	-	-
LPCD4/ 80-160/1,1 R	1,5	1,1		7,3	7,2	7,1	7,0	6,8	6,3	5,6	4,8	3,8	-	-	-	-	-	-	-
LPCD4/ 80-160/1,1	1,5	1,1		8,5	8,5	8,4	8,3	8,2	7,9	7,3	6,7	5,9	5,0	-	-	-	-	-	-
LPCD4/ 80-160/1,5	2	1,5		10,2	10,1	10,0	9,9	9,8	9,5	9,0	8,4	7,5	6,5	-	-	-	-	-	-
LPCD4/ 100-200/1,5	2	1,5		-	-	-	-	8,1	7,8	7,4	7,0	6,5	5,9	5,2	4,5	3,8	-	-	-
LPCD4/ 100-200/2,2	3	2,2		-	-	-	-	10,2	10,0	9,7	9,3	9,0	8,6	8,2	7,7	7,2	6,0	-	-
LPCD4/ 100-200/3	4	3		-	-	-	-	-	12,0	11,8	11,5	11,3	10,9	10,5	10,0	9,5	8,5	7,0	-
LPCD4/ 100-200/4	5,5	4		-	-	-	-	-	14,3	14,2	14,0	13,8	13,4	13,1	12,7	12,2	11,0	9,0	6,5

LPCD4 z E-drive



Bliźniacze pompy In-line z żeliwa

Pompa z falownikiem z zasilaniem jednofazowym 230V - Pompa trójfazowa 230V								4 bieguny
Model	Kod	Euro	HP	kW	Maks. pobór prądu [A]* 230 V	DNA DNM	Rozstaw [mm]	Masa [kg]
LPCD4 40-125/0,25R EDM DP	1547502301	3.394,00	0,33	0,25	2 x 15	40	340	52,0
LPCD4 40-125/0,25 EDM DP	1547502302	3.394,00	0,33	0,25	2 x 15	40	340	52,0
LPCD4 50-125/0,25 EDM DP	1547502303	3.509,00	0,33	0,25	2 x 15	50	365	55,0
LPCD4 50-125/0,37 EDM DP	1547502304	3.566,00	0,5	0,37	2 x 15	50	365	54,0
LPCD4 50-160/0,55 EDM DP	1547502305	3.650,00	0,75	0,55	2 x 15	50	410	61,0
LPCD4/I 65-160/0,75 R EDM DP	1547502306I	4.100,00	1	0,75	2 x 15	65	450	74,0
LPCD4/I 65-160/0,75 EDM DP	1547502307I	4.228,00	1	0,75	2 x 15	65	450	83,0
LPCD4/I 65-160/1,1 EDM DP	1547502308I	4.341,00	1,5	1,1	2 x 15	65	450	91,0
LPCD4/I 80-160/0,75 EDM DP	1547502309I	4.753,00	1	0,75	2 x 15	80	510	90,0
LPCD4/I 80-160/1,1R EDM DP	1547502310I	4.866,00	1,5	1,1	2 x 15	80	510	98,0
LPCD4/I 80-160/1,1 EDM DP	1547502311I	4.904,00	1,5	1,1	2 x 15	80	510	103,0
LPCD4/I 80-160/1,5 EDM DP	1547502312I	5.036,00	2	1,5	2 x 15	80	510	103,0
LPCD4/I 100-200/1,5 EDM DP	1547502313I	5.317,00	2	1,5	2 x 15	100	630	150,0

* Maks. pobór prądu z falownika

Pompa z falownikiem z zasilaniem trójfazowym 400V – Pompa trójfazowa 400V								4 bieguny
Model	Kod	Euro	HP	kW	Pobór prądu [A]* 400 V	DNA DNM	Rozstaw [mm]	Masa [kg]
LPCD4 40-125/0,25R EDT DP	1547502317	4.544,00	0,33	0,25	2 x 10	40	340	52,0
LPCD4 40-125/0,25 EDT DP	1547502318	4.652,00	0,33	0,25	2 x 10	40	340	52,0
LPCD4 50-125/0,25 EDT DP	1547502319	4.660,00	0,33	0,25	2 x 10	50	365	55,0
LPCD4 50-125/0,37 EDT DP	1547502320	4.670,00	0,5	0,37	2 x 10	50	365	54,0
LPCD4 50-160/0,55 EDT DP	1547502321	4.743,00	0,75	0,55	2 x 10	50	410	61,0
LPCD4/I 65-160/0,75 R EDT DP	1547502322I	5.225,00	1	0,75	2 x 10	65	450	74,0
LPCD4/I 65-160/0,75 EDT DP	1547502323I	5.383,00	1	0,75	2 x 10	65	450	83,0
LPCD4/I 65-160/1,1 EDT DP	1547502324I	5.512,00	1,5	1,1	2 x 10	65	450	91,0
LPCD4/I 80-160/0,75 EDT DP	1547502325I	5.896,00	1	0,75	2 x 10	80	510	90,0
LPCD4/I 80-160/1,1R EDT DP	1547502326I	6.094,00	1,5	1,1	2 x 10	80	510	98,0
LPCD4/I 80-160/1,1 EDT DP	1547502327I	6.059,00	1,5	1,1	2 x 10	80	510	103,0
LPCD4/I 80-160/1,5 EDT DP	1547502328I	6.191,00	2	1,5	2 x 10	80	510	103,0
LPCD4/I 100-200/1,5 EDT DP	1547502329I	6.467,00	2	1,5	2 x 10	100	630	150,0
LPCD4/I 100-200/2,2 EDT DP	1547502314I	6.859,00	3	2,2	2 x 10	100	630	168,0
LPCD4/I 100-200/3 EDT DP	1547502315I	7.663,00	4	3	2 x 13,5	100	630	182,8
LPCD4/I 100-200/4 EDT DP	1547502316I	8.183,00	5,5	4	2 x 13,5	100	630	200,8

* Maks. pobór prądu z falownika

Uwagi

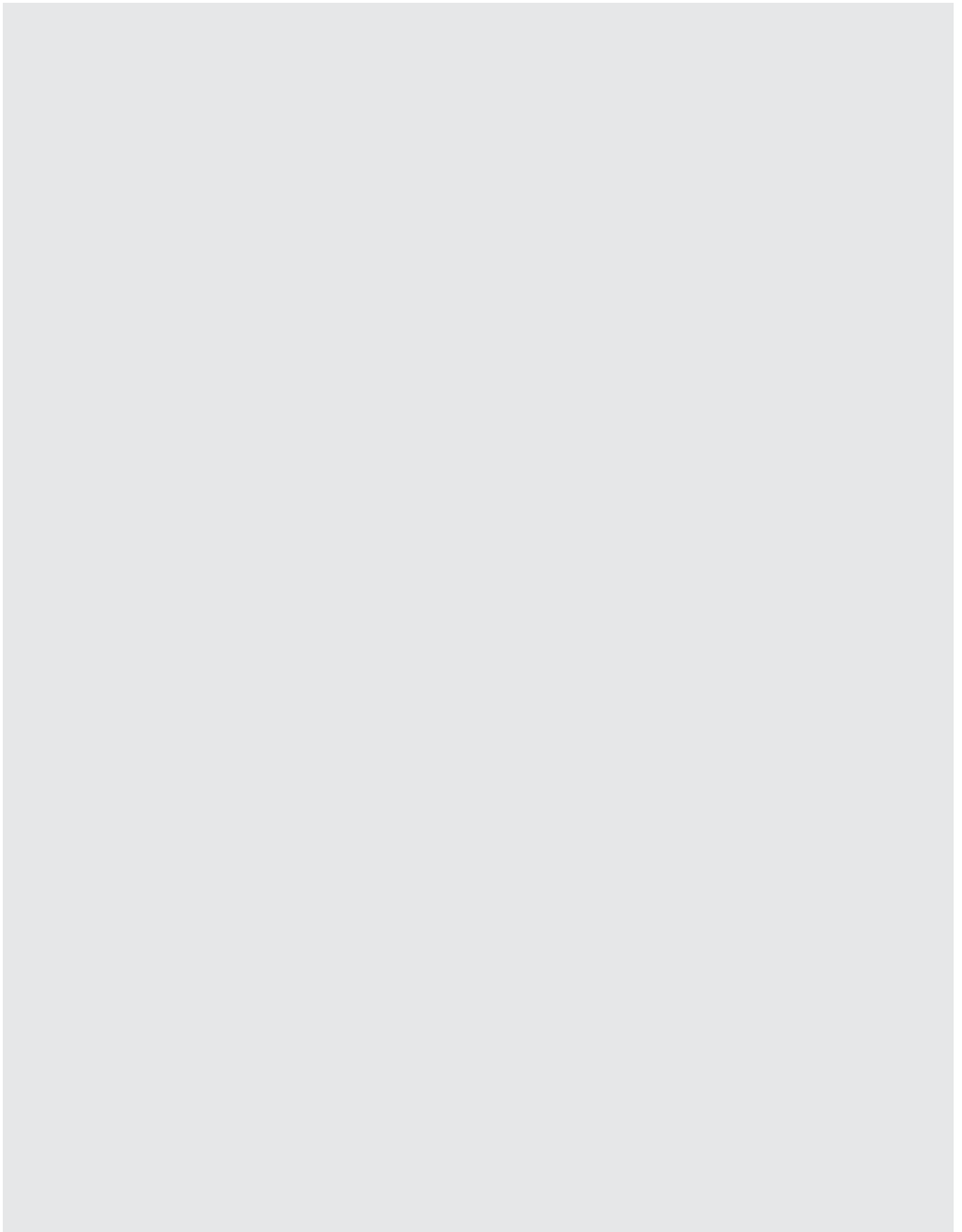

**1GP****350**

Zestawy hydroforowe z jednofazowymi pompami elektrycznymi

**1GPE E-power****353**

Zestawy hydroforowe z jedną pompą elektryczną z modułem sterującym

**FFS - FFB****355**

Zestawy pompowe przeciwpożarowe UNI EN 12845

1GP



Zestawy hydroforowe z jednofazowymi samossącymi pompami elektrycznymi

Zestawy hydroforowe (1GP H), pompy elektryczne przeznaczone do budowy zestawów hydroforowych (1GP P) i grupy pomp elektrycznych ze sterownikiem (1GP Presscomfort), dostarczane wraz z samossącymi pompami elektrycznymi przeznaczonymi do podnoszenia ciśnienia w instalacjach domowych, do małych instalacji nawadniających ogrodów, do mycia pojazdów i ogólnie do transportu wody czystej.



Wysoka wszechstronność



Małe wymiary

Materiały

Korpus pompy	Żeliwo dla AGA stal AISI 304 dla JEX
Wirnik	z PPE+PS wzmocnionego włóknem szklanym dla AGA 0.60-0.75-1.00, z mosiądzu dla pozostałych pomp z tej serii, stal AISI 304 dla JEX
Wał	AISI 304
Uszczelnienie mechaniczne	Ceramika/Węgiel/NBR (standard)
Wspornik silnika	Aluminium

Dane techniczne

Maks. ciśnienie robocze	6 bar dla AGA 0.60-0.75-1.00 10 bar dla pozostałych pomp z tej serii
Maks. temperatura ciecży	45 °C
MEI	> 0,4
Bieguny	2
Klasa izolacji	F
Stopień ochrony	IP44
Napięcie	Jednofazowe 230V ±10%

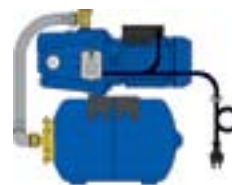

1GP H

Urządzenie z samossącą pompą elektryczną z poziomym zbiornikiem membranowym, 24 litry, (pompa, zbiornik przeponowy, armatura 3-drogowa, manometr, wyłącznik ciśnieniowy ze złączem elektrycznym, + 1,5 m kabla sieciowego z wtykiem).



1GP P

Przygotowanie samossącej pompy elektrycznej do zastosowania pionowego zbiornika membranowego (zespół armatury 5-drogowej, manometr ze złączem elektrycznym, + 1,5 m kabla sieciowego z wtykiem).



1GP Presscomfort

Urządzenie z samossącą pompą elektryczną z automatycznym sterownikiem Presscomfort (zespół pompy, sterownik Presscomfort ze złączem elektrycznym, + 1,5 m kabla sieciowego z wtykiem).

1GP



Zestawy hydroforowe z jednofazowymi samossącymi pompami elektrycznymi

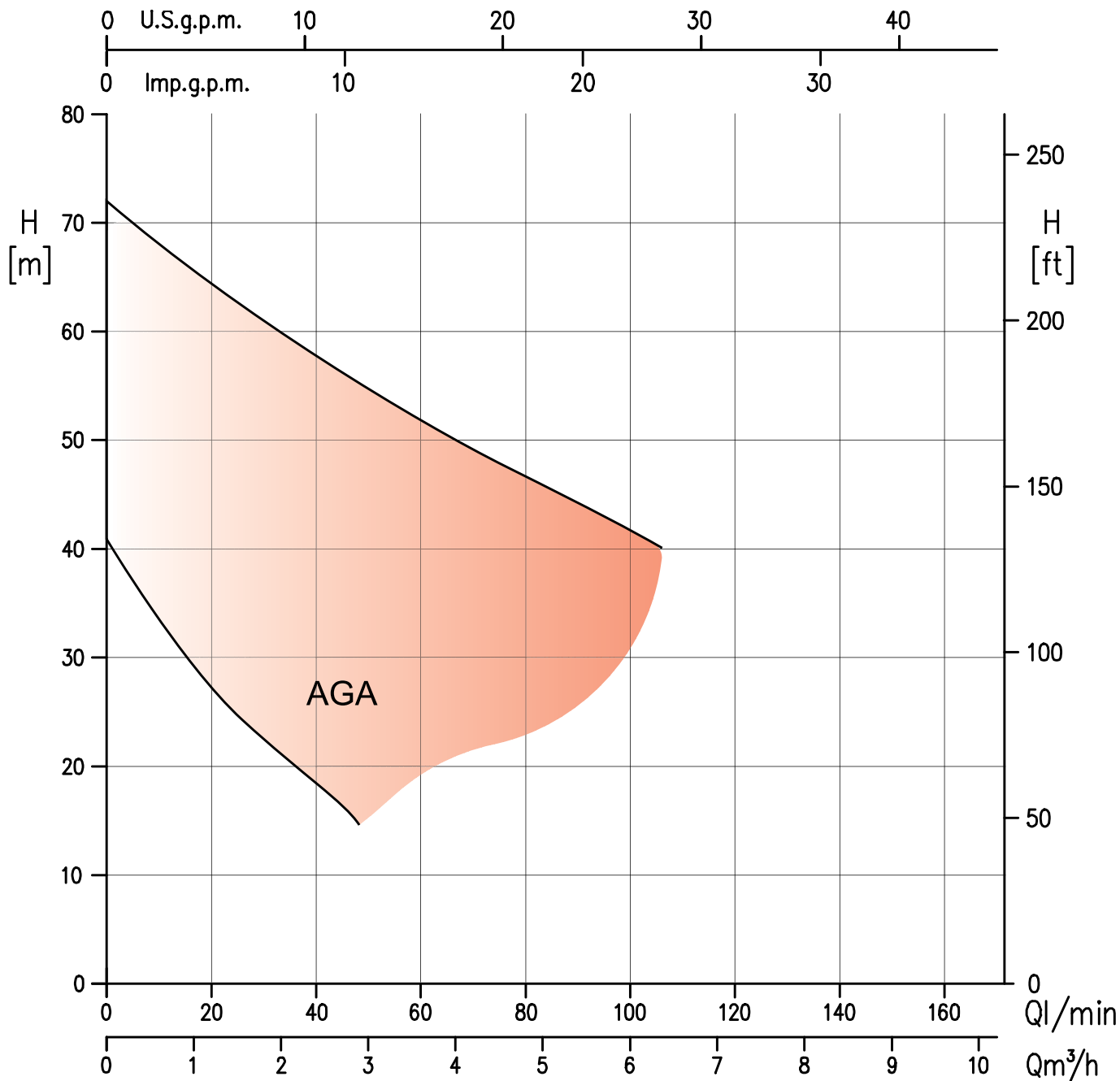

1GP



Zestawy hydroforowe z jednofazowymi samossącymi pompami elektrycznymi

1GP H: Zestawy hydroforowe z jednofazową pompą elektryczną

Jednofazowe 230V											2 bieguny				
Model	Kod	Euro	HP	kW	Q=Wydajność							Pobór prądu [A] 230 V	DNA	DNM	
					l/min	5	10	20	30	45	50				60
					m ³ /h	0,3	0,6	1,2	1,8	2,7	3				3,6
H=Wysokość podnoszenia [m]															
1GP AGA 1.00 M - 24H	1103100000A	295,00	1	0,75		47,5	45,0	40,3	35,7	29,1	27,0	23,0	5,5	G1	G1

Zestaw hydroforowy z jednofazowymi pompami elektrycznymi, razem ze zbiornikiem poziomym 24 l

Jednofazowe 230V											2 bieguny				
Model	Kod	Euro	HP	kW	Q=Wydajność							Pobór prądu [A] 230 V	DNA	DNM	
					l/min	20	40	50	60	70	75				
					m ³ /h	1,2	2,4	3	3,6	4,2	4,5				
H=Wysokość podnoszenia [m]															
1GP JEX 0.80 M - 24H	1668040000B	369,00	0,8	0,6		33,0	26,5	23,5	20,5	18,0	-	-	4,7	G1¼	G1
1GP JEX 1.00 M - 24H	1668050300B	399,00	1	0,75		37,0	30,0	27,0	24,0	21,0	-	-	6,4	G1¼	G1
1GP JEX 1.20 M - 24H	1668060000B	408,00	1,2	0,9		41,0	34,0	30,5	27,5	24,5	-	-	6,7	G1¼	G1
1GP JEX 1.50 M - 24H	1668070000C	444,00	1,5	1,1		49,0	40,5	37,0	34,0	31,0	29,5	-	7,6	G1¼	G1

Zestaw hydroforowy z jednofazowymi pompami elektrycznymi, razem ze zbiornikiem poziomym 24 l

1GP P: Jednofazowa wirnikowa pompa elektryczna przeznaczona do montażu, jako zestaw hydroforowy

Jednofazowe 230V											2 bieguny				
Model	Kod	Euro	HP	kW	Q=Wydajność							Pobór prądu [A] 230 V	DNA	DNM	
					l/min	5	20	30	45	60	80				100
					m ³ /h	0,3	1,2	1,8	2,7	3,6	4,8				6
H=Wysokość podnoszenia [m]															
1GP AGA 0.75 M - P	1102090000		0,75	0,55		45,0	37,9	32,0	21,9	-	-	-	4	G1	G1
1GP AGA 1.00 M - P	1102100000		1	0,75		47,5	40,3	35,7	29,1	23,0	-	-	5,5	G1	G1
1GP AGA/B 1.50 M - P	1112150000B		1,5	1,1		-	45,1	42,4	38,6	35,1	30,8	27,0	8,1	G1½	G1

Konfiguracja z manometrem, wyłącznikiem ciśnieniowym, armaturą mosiężną i kablem zasilającym

1GP Presscomfort: Zestawy hydroforowe z jedną pompą elektryczną z modułem sterującym

Jednofazowe 230V											2 bieguny				
Model	Kod	Euro	HP	kW	Q=Wydajność							Pobór prądu [A] 230 V	DNA	DNM	
					l/min	5	20	30	45	60	80				100
					m ³ /h	0,3	1,2	1,8	2,7	3,6	4,8				6
H=Wysokość podnoszenia [m]															
1GP AGA 1.00M+Presscomfort	1100100300		1	0,75		47,5	45,0	40,3	35,7	29,1	27,0	23,0	5,5	G1	G1

Pompa elektryczna wyposażona w sterownik Presscomfort: patrz strona 365

Jednofazowe 230V											2 bieguny				
Model	Kod	Euro	HP	kW	Q=Wydajność							Pobór prądu [A] 230 V	DNA	DNM	
					l/min	20	40	50	60	70	75				
					m ³ /h	1,2	2,4	3	3,6	4,2	4,5				
H=Wysokość podnoszenia [m]															
1GP JEX 0.80 M+Presscomfort	1662040300	391,00	0,8	0,6		33,0	26,5	23,5	20,5	18,0	-	-	4,7	G1¼	G1
1GP JEX 1.20 M+Presscomfort	1662060300	432,00	1,2	0,9		41,0	34,0	30,5	27,5	24,5	-	-	6,7	G1¼	G1
1GP JEX 1.50 M+Presscomfort	1662070300B	471,00	1,5	1,1		49,0	40,5	37,0	34,0	31,0	29,5	-	7,6	G1¼	G1

Pompa elektryczna wyposażona w sterownik Presscomfort: patrz strona 365

1GPE E-power



Zestawy hydroforowe z jednofazową pompą elektryczną, zmontowane z falownikiem

Grupy ze sterowaniem falownikowym z poziomą wielostopniową pompą elektryczną, idealne do takich zastosowań, jak zasilanie wodą sieci rozprowadzania wody w sektorze usług budowlanych, ogólne zasilanie wodą w instalacjach przemysłowych, nawadnianie ogrodów, parków i pól sportowych.



Wysoka
wszech-
stronność



Małe
wymiary

Dane techniczne

Maks. ciśnienie robocze	10 bar
Maks. temperatura cieczy	40°C dla 1GPE COMPACT 50°C dla 1GPE MATRIX
Bieguny	2
Klasa izolacji	F
Stopień ochrony	IP44 dla 1GPE COMPACT IP55 dla 1GPE MATRIX
Napięcie	Jednofazowe 230V ±10%



Falownik E-power

Więcej informacji na temat urządzeń E-power, patrz strona 360

Wersje



1GPE MATRIX z E-power

Więcej informacji na temat pompy elektrycznej, patrz strona 119



1GPE COMPACT z E-power

Więcej informacji na temat pompy elektrycznej, patrz strona 116

1GPE E-power

Zestawy hydroforowe z jednofazową pompą elektryczną, zmontowane z falownikiem

1GPE Compact

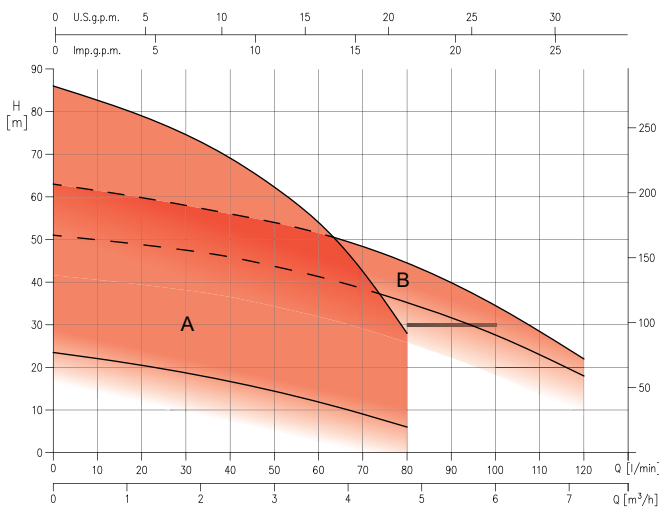

1GPE Matrix

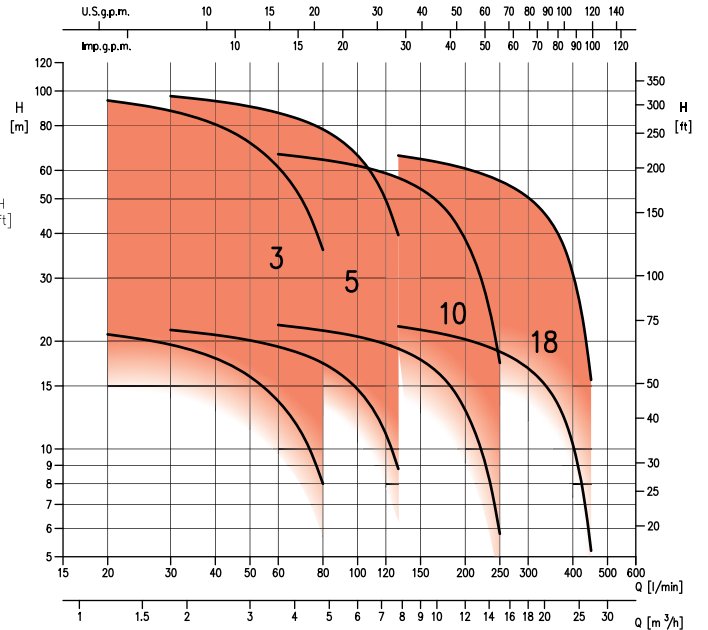

1GPE COMPACT: Zestawy hydroforowe z jedną poziomą wielostopniową pompą elektryczną z żeliwa, razem z falownikiem

Jednofazowe 230V					2 bieguny									
Model	Kod	Euro	HP	kW	Q=Wydajność							Pobór prądu [A]*	DNA	DNM
					l/min	20	30	40	50	60	80			
					H=Wysokość podnoszenia [m]							230 V		
1GPE COMPACT/I A/10l EPW OT	2001480011I	1.089,00	1	0,75	56,5	53,0	48,5	43,5	37,1	20,0	-	10	G1	G1¼
1GPE COMPACT/I A/12l EPW OT	2001480012I	1.117,00	1,2	0,9	67,5	63,4	58,5	52,5	45,0	24,0	-	10	G1	G1¼
1GPE COMPACT/I A/15l EPW OT	2001480015I	1.127,00	1,5	1,1	79,0	74,6	69,0	62,5	54,0	28,0	-	10	G1	G1¼
1GPE COMPACT/I B/12l EPW OT	2001480013I	1.092,00	1,2	0,9	-	47,5	46,0	43,5	41,5	35,2	18,0	10	G1¼	G1¼
1GPE COMPACT/I B/15l EPW OT	2001480014I	1.102,00	1,5	1,1	-	58,0	56,0	54,0	51,5	44,5	22,0	10	G1¼	G1¼

* Maks. pobór prądu z falownika

1GPE MATRIX: Zestawy hydroforowe z jedną poziomą wielostopniową pompą elektryczną ze stali AISI 304, razem z falownikiem

Jednofazowe 230V					2 bieguny									
Model	Kod	Euro	HP	kW	Q=Wydajność							Pobór prądu [A]*	DNA	DNM
					l/min	20	30	45	60	80	100			
					H=Wysokość podnoszenia [m]							230 V		
1GPE MATRIX 3-5T/0,75l EPW OT	2002470010I	1.199,00	1	0,75	52,5	49,0	42,5	34,0	20,0			10	G1	G1¼
1GPE MATRIX 3-6T/0,9l EPW OT	2002470011I	1.249,00	1,2	0,9	62,5	58,5	51,0	41,0	24,0			10	G1	G1¼
1GPE MATRIX 3-7T/1,3l EPW OT	2002470012I	1.354,00	1,8	1,3	73,0	68,5	59,5	47,5	28,0			10	G1	G1¼
1GPE MATRIX 5-4T/0,9l EPW OT	2002470013I	1.103,00	1,2	0,9		43,0	41,0	38,6	34,7	29,4	17,6	10	G1¼	G1¼
1GPE MATRIX 5-5T/1,3l EPW OT	2002470014I	1.255,00	1,8	1,3		54,0	51,0	48,5	43,5	36,7	22,0	10	G1¼	G1¼
1GPE MATRIX 5-6T/1,3l EPW OT	2002470015I	1.292,00	1,8	1,3		64,5	61,5	58,0	52,0	44,0	26,4	10	G1¼	G1¼

* Maks. pobór prądu z falownika

FFS - FFB

Zestawy pompowe przeciwpożarowe UNI EN 12845

Zestawy hydroforowe typu EBARA FFS-FFB stosowane są w automatycznie uruchamianych źródłach zasilania wodą dla automatycznych zestawów przeciwpożarowych, zgodnych z Normą Europejską **UNI EN 12845**.

Zasada działania

Zgodnie z postanowieniami Normy UNI EN 12845, w przypadku gdy konieczne jest zadziałanie pomp zasilających instalację p-poż, zostają one uruchomione przez dwa wyłączniki ciśnieniowe poprzez sterownik elektroniczny dostarczany z każdą pompą i muszą działać nieprzerwanie aż do wyłączenia, które inicjowane jest ręcznie. Uruchomienie pomp zasilających może spowodować jednoczesne uruchomienie sygnalizatorów: akustycznego i świetlnego dalekiego zasięgu. Mała pompa pomocnicza interweniuje w przypadku wycieków z instalacji i jest uruchamiana i wyłączana automatycznie przez swój niezależny sterownik i odpowiedni włącznik ciśnieniowy skalibrowany na wartość ciśnienia nieco wyższą, niż wartość ustawioną na wyłączniku ciśnieniowym pompy zasilającej. Wyłączenie następuje w momencie przywrócenia wymaganego ciśnienia. Sygnalizator akustyczno-świetlny sygnalizuje również brak fazy, zanik napięcia, brak wody i wszelkie nieprawidłowe położenia zaworów odcinających zarówno po stronie wylotowej, jak i ssącej. Sterowniki elektroniczne wyposażone są w sygnalizację pracy pompy.

Normy i dyrektywy

Urządzenia do wytwarzania ciśnienia w instancjach przeciwpożarowych FFS-FFB są zaprojektowane i produkowane zgodnie z następującymi Rozporządzeniami i Normami:

- **Dyrektywa UNI EN 12845**, instalacje gaśnicze - automatyczne instalacje tryskaczowe
- **Dyrektywa UNI EN 12845/10779**, instalacje gaśnicze - Instalacje hydrantowe
- Dyrektywa maszynowa 2006/42/CE
- Dyrektywa w sprawie niskich napięć 2014/35/UE
- Dyrektywa w sprawie kompatybilności elektromagnetycznej 2014/30/UE
- Dyrektywy Europejskie: EN 60204-1; EN 61000-6-4; EN 61000-6-2.

Warunki użycia

Zestawy pompowe do wytwarzania ciśnienia w instancjach przeciwpożarowych FFS-FFB mogą być stosowane wyłącznie zgodnie z postanowieniami Normy **UNI EN 12845** LH, OH, HH, w układach z automatyczną aktywacją, do zasilania wodą wykorzystywanych w instalacjach p-poż. w obiektach mieszkalnych i przemysłowych. Woda nie może zawierać zawieszonych cząstek stałych, ani włóknistych, materiału roślinnego, ani żadnych agresywnych lub żrących substancji chemicznych (UNI EN 12845 8.6).

- Minimalna temperatura wody to 0°C, temperatura maksymalna, to 40°C (25°C dla wielostopniowych pomp zatapialnych)
- Temperatura otoczenia, to 4°-40°C na wysokości nie większej, niż 1000 m npm
- Maks. wilgotność względna 50% w temperaturze +40°C

UWAGA: urządzenia pompujące mogą wymagać montażu pod przykryciem (underhead) (UNI EN 12845)

NB: każda pompa musi mieć swoją własną, niezależną rurę ssącą (UNI EN 12845)

Dostępne wersje

Zestawy pompowe przeciwpożarowe EBARA są produkowane w pięciu wersjach:

- FFS 11/21 3PS: urządzenie składające się z 1 lub 2 głównych, elektrycznych pomp powierzchniowych, złącza z podstawą i pompy pomocniczej ze sterownikiem elektronicznym;
- FFBE 11/21 ENR: urządzenie składające się z 1 lub 2 głównych, elektrycznych pomp powierzchniowych, złącza z podstawą i pompy pomocniczej ze sterownikiem elektronicznym;
- ZESTAW FFS 11/21 S: urządzenie składające się z 1 lub 2 pionowych, wielostopniowych zatapialnych pomp elektrycznych i z pompy pomocniczej ze sterownikiem elektronicznym;
- FFBD 11/21: urządzenie składające się z 1 lub 2 głównych, pomp powierzchniowych, złącza z podstawą i pompy pomocniczej ze sterownikiem elektronicznym;
- FFBD 111: urządzenie składające się z 1 pompy i 1 głównej elektrycznej pompy powierzchniowej, złącza z podstawą i pompy pomocniczej ze sterownikiem elektronicznym;

systemy FFS i FFBD

z pompami poziomymi



Zestaw FFSS

z pompami głębinowymi i pompą pomocniczą



FFBE OPAKOWANIE 10 sztuk.



Inwertery i panele sterownicze

Model	Typ	Zastos.	Główne cechy
E-drive	Inwerter	pompy	<ul style="list-style-type: none"> Sterowanie i zabezpieczanie instalacji pompowych z wykorzystaniem modulacji częstotliwości zasilania elektrycznego pompy Równoległa praca do 8 pomp
E-power	Inwerter z wyłącznikiem ciśnieniowym	pompy	<ul style="list-style-type: none"> Sterowanie załączaniem i wyłączaniem pompy elektrycznej i modulowanie prędkości obrotowej silnika, zależnie od ubytku wody z instalacji
Presscomfort	Regulator ciśnienia	pompy	<ul style="list-style-type: none"> Sterowanie pracą pomp elektrycznych bez stosowania zbiorników hydroforowych
Seria Q	Elektroniczny panel sterowniczy	Pompy głębinowe	<ul style="list-style-type: none"> Dzięki zabezpieczeniu termicznemu, zapewnia wyłączanie silnika w przypadku zbyt dużych prądów
Seria 2EP-E (jedno/trójfazowe)	Elektroniczny panel sterowniczy	jedna pompa głębinowa lub powierzchniowa	<ul style="list-style-type: none"> Sterowanie za pomocą przetwornika, wyłączników pływakowych lub wyłączników ciśnieniowych Wbudowany moduł czujnika poziomu Wyjście dla alarmu zdalnego Zabezpieczenie przed pracą na sucho, metodą cosφ
Seria 2EP-E (jedno/trójfazowe)	Elektroniczny panel sterowniczy	dwie pompy powierzchniowe	<ul style="list-style-type: none"> Sterowanie za pomocą przetwornika, wyłączników pływakowych lub wyłączników ciśnieniowych Wyjście dla alarmu zdalnego Wbudowana centralka elektroniczna do restartu
Seria QM (Jednofazowe) Seria QT (Trójfazowe)	Elektroniczny panel sterowniczy	jedna/dwie pompy powierzchniowe lub pompy zatapialne	<ul style="list-style-type: none"> Sterowanie za pomocą wyłączników pływakowych lub wyłączników ciśnieniowych Wyjście alarmowe z napięciem 24V Wbudowany czujnik zabezpieczenia termicznego silnika Bez modułu dla czujnika kontroli poziomu
Seria QS (Trójfazowe)	Elektromechaniczny panel sterowniczy	jedna/dwie pompy powierzchniowe lub pompy zatapialne	<ul style="list-style-type: none"> Sterowanie za pomocą wyłączników pływakowych lub wyłączników ciśnieniowych Wyjście alarmowe z napięciem 24V Wbudowany czujnik zabezpieczenia termicznego silnika Bez modułu dla czujnika kontroli poziomu start GWIAZDA/TRÓJKĄT
Seria QA50/B (Jednofazowe)	Elektroniczny panel sterowniczy	jedna pompa głębinowa lub powierzchniowa	<ul style="list-style-type: none"> Sterowanie za pomocą wyłączników pływakowych lub wyłączników ciśnieniowych Wbudowany moduł czujnika poziomu
Seria QA60/C (Trójfazowe)	Elektroniczny panel sterowniczy	jedna pompa powierzchniowa lub pompa zatapialna	<ul style="list-style-type: none"> Sterowanie za pomocą wyłączników pływakowych lub wyłączników ciśnieniowych Wbudowany moduł czujnika poziomu
Seria QMD20-SI (jednofazowe)	Elektroniczny panel sterowniczy	dwie pompy powierzchniowe lub pompy zatapialne	<ul style="list-style-type: none"> Sterowanie za pomocą wyłączników pływakowych lub wyłączników ciśnieniowych Funkcja samo-podtrzymywania (pompy zatapialne) i sterowanie alarmami zdalnymi tylko przy użyciu zestawu MSM-MA1 (opcjonalny)
Seria SMART (jedno/trójfazowe)	Elektroniczny, mikroprocesorowy panel sterowniczy	jedna/dwie pompy powierzchniowe, zatapialne lub głębinowe	<ul style="list-style-type: none"> Sterowanie przez wyłączniki pływakowe, ciśnieniowe lub czujniki poziomu Dostępny opcjonalny moduł dla czujnika kontroli poziomu Wbudowane sterowanie dla czujnika nadmiernej temperatury silnika Zabezpieczenie przed pracą na sucho z wykorzystaniem właściwości cosphi Funkcja samoczynnego uczenia
Zestawy przeciwzalaniowe	Centralka alarmowa	jednofazowe pompy odwodnieniowe	<ul style="list-style-type: none"> Urządzenie zasilania awaryjnego ze zintegrowanym SZR lub bez SZR umożliwiające zasilanie pomp odwodnieniowych w razie awarii zasilania
SP	Panele sterownicze z dwoma falownikami	pompy powierzchniowe i głębinowe	<ul style="list-style-type: none"> Sterowanie przez czujnik ciśnienia lub wyłączniki ciśnieniowe Wyjście dla alarmu zdalnego Funkcja stałego ciśnienia lub różnicy ciśnień

	E-drive Falownik do sterowania pompą (zasilanie jedno/trójfazowe)	358
	E-power Falownik do sterowania pracą pompy z czujnikiem ciśnieniowym (zasilanie jednofazowe)	360
	Hydrocontroller System sterowania do regulacji prędkości (zasilanie trójfazowe)	361
	Presscomfort Regulator ciśnienia dla jednej pompy	362
	SERIA Q Panele sterownicze dla pomp głębinowych	362
	SERIA 1EP-E / 2EP-E Panele sterownicze dla pomp głębinowych i powierzchniowych	363
	QM1-QT1 / QM2-QT2 Elektromechaniczne panele sterownicze dla pomp ścieków i dla pomp powierzchniowych	365
	SERIA QS1-QS2 Elektromechaniczne panele sterownicze dla pomp ścieków i dla pomp powierzchniowych	367
	QA/50B / QA/60C / QMD20 Elektromechaniczne panele sterownicze dla pomp odwodnieniowych i ściekowych, dla pomp powierzchniowych i zatapialnych	369
	SERIA SMART Elektroniczne panele sterownicze dla pomp odwodnieniowych i ściekowych, dla pomp powierzchniowych i zatapialnych	371
	ZESTAWY PRZECIWZALANIOWE Zestaw przeciwzalaniowy z funkcją pracy naprzemiennej lub jednoczesnej	372
	SERIA SP Panele sterownicze z falownikiem do pomp	373
	AKCESORIA RÓŻNE	375

E-drive

Sterownik dla pomp z falownikiem

E-drive, to urządzenie do sterowania i zabezpieczania instalacji pompowych z wykorzystaniem modulacji częstotliwości zasilania elektrycznego pompy. E-drive można podłączyć do dowolnej pompy dostępnej na rynku. Urządzenie to zarządza pracą pompy utrzymując na stałym poziomie określone parametry fizyczne (ciśnienie, przepływ lub temperatura cieczy, itd.) zależnie od warunków eksploatacji. Dzięki temu pompa pracuje wyłącznie wtedy, gdy jest to potrzebne, bez tracenia energii, co również przedłuża jej trwałość.



Dane techniczne

Częstotliwość 50-60 Hz (+/-2%)

Maks. temperatura otoczenia 40 °C

Klasa izolacji F

Stopień ochrony IP55



Wysoka sprawność



Łatwy montaż



Niezawodna i łatwa w użyciu

Model	Kod	Euro	Prąd przy mocy maks. (silnik) [A]	kW	Zasilanie sieciowe V_{we}	Zasilanie silnika V_{wy}
E-drive 1500*	362420064	659,00	7	1,5	1~230	3~230
E-drive 3000*	362420078	959,00	11	3	1~230	3~230
E-drive 2200*	362420081	1.218,00	6	2,2	3~400	3~400
E-drive 4000*	362420080	1.611,00	9	4	3~400	3~400
E-drive 5500*	362420067	1.891,00	14	5,5	3~400	3~400
E-drive 7500*	362420068	2.212,00	18	7,5	3~400	3~400
E-drive 11000*	362420069	2.466,00	25	11	3~400	3~400
E-drive 15000*	362420082	3.148,00	30	15	3~400	3~400
E-drive 18500**	362420085	4.099,00	38	18,5	3~400	3~400
E-drive 22000**	362420086	4.589,00	48	22	3~400	3~400
E-drive 30000**	362420087	5.497,00	65	30	3~400	3~400
E-drive 37500**	362420088	6.439,00	75	37,5	3~400	3~400
E-drive 45000**	362420089	7.608,00	85	45	3~400	3~400

UWAGA: Model E-drive należy wybrać z uwzględnieniem maksymalnego poboru prądu podanego na etykiecie pompy

* Ceny obejmują zestaw zacisków służących do zamocowania falownika na silniku oraz przeciwzakłóceńowy filtr dla linii zasilającej.

** Ceny obejmują zestaw do montażu ściennego oraz przeciwzakłóceńowy filtr dla linii zasilającej.

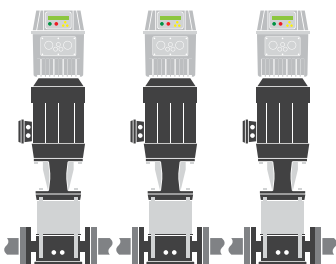

Równoległa praca do 8 pomp

E-drive

Sterownik dla pomp z falownikiem

Przetwornik ciśnienia

Model	Kod	Euro
Przetwornik ciśnienia 16 bar 4-20 mA	460500024	96,00
Przetwornik ciśnienia 25 bar 4-20 mA	460500025	96,00

Metalowa pokrywa wentylatora dla silników*

Model	Kod	Euro
Metalowa pokrywa wentylatora dla silników z ramą o wielkości MEC80**	362250564	22,00
Metalowa pokrywa wentylatora dla silników z ramą o wielkości MEC90**	362250565	25,00
Metalowa pokrywa wentylatora dla silników z ramą o wielkości MEC100**	362250566	28,00
Metalowa pokrywa wentylatora dla silników z ramą o wielkości MEC132**	362250567	55,00

* Ta opcja jest wymagana w przypadku zabudowy sterownika E-drive z pompą z plastikową pokrywą wentylatora silnika

** Te modele dostępne są wyłącznie dla pomp EVM. Aby uzyskać informacje na temat innych modeli pomp (z plastikową pokrywą wentylatora), prosimy o kontakt z naszą siecią sprzedaży

Zestaw do montażu ściennego

Model	Kod	Euro
Zestaw do montażu ściennego dla E-drive 1500-3000	362410043	86,00
Zestaw do montażu ściennego dla E-drive 2200-4000	362410045	86,00
Zestaw do montażu ściennego dla E-drive 5500-7500-11000	362410042	102,00

Akcesoria

Kable ekranowane ze złączami do podłączania pomp z falownikami (typ FR20HH2R 450/750V)

Model	Kod	Euro
Kabel ekranowany, przekr. 4G1,5 - L=750 mm dla zacisków M4 (E-drive 1500)	367931142	26,00
Kabel ekranowany, przekr. 4G1,5 - L=750 mm dla zacisków M5 (E-drive 1500)	367931143	26,00
Kabel ekranowany, przekr. 4G1,5 - L=750 mm dla zacisków M4 (E-drive 2200 - E-drive 3000 - E-drive 4000)	367931144	28,00
Kabel ekranowany, przekr. 4G1,5 - L=750 mm dla zacisków M5 (E-drive 2200 - E-drive 3000 - E-drive 4000)	367931145	28,00
Kabel ekranowany, przekr. 4G2,5 - L=850 mm dla zacisków M5 (E-drive 5500-7500)	367931146	34,00
Kabel ekranowany, przekr. 4G4 - L=950 mm dla zacisków M6 (E-drive 11000)	367931147	51,00
Kabel ekranowany, przekr. 4G4 - L=950 mm dla zacisków M5 (E-drive 11000)	367931148	51,00

Kable ekranowane do przesyłu sygnałów i sterowania (typ FR20HH2R 450/750V)

Model	Kod	Euro
Kabel ekranowany do przetwornika ciśnienia, przekr. 2x0.5 mm ² - L=900 mm	367931149	13,00
Kabel ekranowany do przetwornika ciśnienia, przekr. 2x0.5 mm ² - L=1400 mm	367931151	16,00
Kabel szeregowy RS485, przekr. 2x0.5 mm ² - L=900 mm	367931150	15,00

Filtry

Model	Kod	Euro
Filtr przeciwzakłóceńowy na kabel E-drive 1500-3000	362410117	232,00
sieciowy E-drive 4000-5500-7500-11000	362410118	162,00
E-drive 1500-2200-3000-4000-5500	362410131	169,00
Filtr dv/dt (wyjściowy) E-drive 7500-11000-15000	362410132	229,00
E-drive 185000-220000-300000-375000-450000	362410133	462,00
Filtr sinusoidalny (wyjściowy) E-drive 1500-2200-3000-4000-5500	362410134	329,00
E-drive 7500-11000-15000	362410135	532,00

E-power

System sterowania do regulacji wydajności pompy

Urządzenie elektroniczne in-line przeznaczone do sterowania pracą pomp elektrycznych, wykorzystujące technikę falownikową. Zatrzymuje i uruchamia pompę i moduluje prędkość pracy silnika z uwzględnieniem zapotrzebowania na wodę w instalacji, aby utrzymać zadane ciśnienie robocze.

Zapewnia doskonały poziom komfortu użytkownikowi końcowemu, pozwala osiągnąć znaczne oszczędności energii i zwiększa trwałość eksploatacyjną (typowe korzyści sterowanych falownikowo systemów hydroforowych).



Wysoka sprawność



Łatwy montaż



Niezawodna i łatwa w użyciu

Dane techniczne

Maks. ciśnienie robocze	12 bar
Maks. temperatura ciecży	40 °C
Stopień ochrony	IP65
Prąd fazy	10 A
Zasilanie silnika	Trójfazowe 230V
Zakres regulacji punktu pracy	0,3-8 bar
Złącze hydrauliczne	1"¼ męskie-męskie
Zasilanie	Jednofazowe 230V ±10%

Model	Kod	Euro
System sterowania E-power – do regulacji wydajności dla instalacji jednopompowych	362300933	478,00
System sterowania E-power – do regulacji wydajności dla instalacji z dwiema pompami	362300936	464,00

W przypadku wymiany falownika E-power zamontowanego na zestawach hydroforowych, aby otrzymać informacje techniczne i handlowe, prosimy kontakt z naszą siecią sprzedaży.

Akcesoria

Model	Kod	Euro
Kabel szeregowy RS485, przekr. 2x0,5 mm ² - L=500 mm	367931150	5,00
Filtr wyjściowy	369200038	189,00

Hydrocontroller

System sterowania do regulacji wydajności pompy

Urządzenie elektroniczne in-line przeznaczone do sterowania pracą pomp elektrycznych, wykorzystujące technikę falownikową. Zatrzymuje i uruchamia pompę i moduluje prędkość pracy silnika z uwzględnieniem zapotrzebowania na wodę w instalacji, aby utrzymać zadane ciśnienie robocze. Przeznaczone dla zestawów do podnoszenia ciśnienia do 8 pomp. Zapewnia doskonały poziom komfortu użytkownikowi końcowemu, pozwala osiągnąć znaczne oszczędności energii i zwiększa trwałość eksploatacyjną (typowe korzyści sterowanych falownikowo systemów hydroforowych).



Wysoka
sprawność



Łatwy
montaż



Niezawodna
i łatwa
w użyciu

Dane techniczne

Maks. ciśnienie robocze	12 bar
Maks. temperatura cieczy	40 °C
Stopień ochrony	IP65
Prąd fazy	6 A
Zasilanie silnika	Trójfazowe 400V
Zakres regulacji punktu pracy	0,3÷7,5 bar
Złącze hydrauliczne	1"¼ wewnętrzny
Zasilanie	Trójfazowe 400V

Model

Kod

Euro

Hydrocontroller 2,2 kW	362300938	1.052,00
Hydrocontroller 2,2 kW Wi-fi	362300939	1.246,00



Presscomfort

Regulator ciśnienia dla jednej pompy

Automatyczne urządzenie elektryczne przeznaczone do sterowania pracą pomp elektrycznych bez stosowania zbiorników hydroforowych

Model	Kod	Euro	Napięcie zasilania V _m	Stopień ochrony	Maks. ciśnienie robocze	Maks. prąd	Maks. przepływ	Restart	Ciśnienie restartu
Presscomfort *	361700080	83,00	230 V	IP65	12 bar	10(6)A	10,000 l/h	Ustawiane	1,5÷2,5 bar
Presscomfort z kablem + wtyczką *	361700081	91,00	230 V	IP65	12 bar	10(6)A	10,000 l/h	Ustawiane	1,5÷2,5 bar

* Montowane standardowo z manometrem

Akcesoria

Model	Kod	Euro
Płyta główna Presscomfort	362300932	27,00
Manometr Presscomfort	361600102	5,00



Seria Q

Zabezpieczenie i panel sterowniczy dla jednofazowych elektrycznych pomp głębinowych.

Ten panel składa się ze skrzynki z materiału ABS w klasie ochrony IP54 i umożliwia sterowanie silnikiem elektrycznym przy zasilaniu jednofazowym.

Dzięki zabezpieczeniu termicznemu, zapewnia wyłączenie silnika w przypadku zbyt dużych prądów.

1 pompa głębinowa

Jednofazowe 230V +10-15%							
Model	Kod	Euro	HP	kW	[A] maks.	Zalecany kondensator µF	V
Q 0,50 M 16 (WY 4")	362300615	49,00	0,5	0,37	4	16	450
Q 0,50 M 20 (OY 4")	362300667	49,00	0,5	0,37	4	20	450
Q 0,75 M 20 (WY 4")	362300616	49,00	0,75	0,55	6	20	450
Q 0,75 M 25 (OY 4")	362300668	53,00	0,75	0,55	6	25	450
Q 1,00 M 35 (WY/OY 4")	362300669	53,00	1	0,75	7	35	450
Q 1,50 M 40 (WY/OY 4")	362300670	58,00	1,5	1,1	9	40	450
Q 2,00 M 50 (WY 4")	362330422	58,00	2	1,5	12	50	450
Q 2,00 M 60 (OY 4")	362300671	58,00	2	1,5	12	60	450
Q 3,00 M 70 (WY 4")	362300620	64,00	3	2,2	18	70	450
Q 3,00 M 80 (OY 4")	362300672	86,00	3	2,2	18	80	450

Panele sterownicze dostarczane razem z kondensatorem



Seria 1EP-E

1 pompa głębinowa/powierzchniowa (współpracuje z przetwornikami, wyłącznikami ciśnieniowymi lub pływakowymi)

Panel elektroniczny dla pompy elektrycznej, sterowanie wykorzystujące przetworniki, wyłączniki pływakowe lub wyłączniki ciśnieniowe. Wbudowany moduł czujnika poziomu. Wyjście dla alarmu zdalnego. Zabezpieczenie przed pracą na sucho z wykorzystaniem właściwości cosphi

1 pompa głębinowa - powierzchniowa

Jednofazowe 230V +10-15%

Model	Kod	Euro	HP	kW	Pobór prądu [A]
1EP-E 0,55M	362330982	na zapytanie	0,5÷0,75	0,37÷0,55	4,5
1EP-E1,1M	362330983	na zapytanie	0,8÷1,5	0,6÷1,1	9
1EP-E1,5M	362330984	na zapytanie	1,8÷2,0	1,3÷1,5	12
1EP-E 2,2M	362330985	na zapytanie	2,5÷3,0	1,85÷2,2	15

Trójfazowe 400V +10-15%

Model	Kod	Euro	HP	kW	Pobór prądu [A]
1EP-E1,1T	362330986	na zapytanie	0,5÷1,5	0,37÷1,1	3,5
1EP-E2,2T	362330987	na zapytanie	1,8÷3,0	1,3÷2,2	5
1EP-E4T	362330988	na zapytanie	3,0÷5,5	3,0÷4,0	9
1EP-E7,5T	362330989	na zapytanie	5,5÷10	4,0÷7,5	15

Akcesoria

Model	Kod	Euro
zestaw czujnika poziomu (3 czujniki)	369210100	50,00
Akustyczno-wizualne urządzenie alarmowe do zabudowy SALB/6I (z wbudowanym akumulatorem podtrzymującym)	362331001	363,00
Akustyczno-wizualne urządzenie alarmowe SAU6I (z wbudowanym akumulatorem podtrzymującym)	362331003	436,00
Sygnalizator akustyczny S82 230-400 82dB (bez akumulatora podtrzymującego)	362331543	133,00
Sygnalizator akustyczny i świetlny SL82 230-400 82dB (bez akumulatora podtrzymującego)	362331528	242,00



Seria 2EP-E

2 pompy głębinowe/powierzchniowe (współpracujące z przetwornikami, wyłącznikami ciśnieniowymi lub pływakowymi)

Elektroniczny panel sterowniczy do pomp elektrycznych: sterowanie wykorzystujące czujniki, wyłączniki pływakowe lub wyłączniki ciśnieniowe. Wyjście dla alarmu zdalnego. Wbudowana centralka elektroniczna do restartu.

2 pompy głębinowe/powierzchniowe

Jednofazowe 230V +10-15%

Model	Kod	Euro	HP	kW	Pobór prądu [A]
2EP-E 0,55M	362330963	na zapytanie	0,75+0,75	0,55+0,55	4,5
2EP-E 1,1M	362330964	na zapytanie	1,5+1,5	1,1+1,1	9
2EP-E 1,5M	362330965	na zapytanie	2+2	1,5+1,5	12
2EP-E 2,2M	362330966	na zapytanie	3+3	2,2+2,2	15

Trójfazowe 400V +10-15% - 50Hz

Model	Kod	Euro	HP	kW	Pobór prądu [A]
2EP-E 1,1T	362330967	na zapytanie	1,5+1,5	1,1+1,1	3,5
2EP-E 2,2T	362330968	na zapytanie	3+3	2,2+2,2	5
2EP-E 4T	362330969	na zapytanie	5,5+5,5	4+4	9
2EP-E 7,5T	362330970	na zapytanie	10+10	7,5+7,5	15

Akcesoria

Model	Kod	Euro
zestaw czujnika poziomu (3 czujniki)	369210100	50,00
Akustyczno-wizualne urządzenie alarmowe do zabudowy SALB/6I (z wbudowanym akumulatorem podtrzymującym)	362331001	363,00
Akustyczno-wizualne urządzenie alarmowe SAU6I (z wbudowanym akumulatorem podtrzymującym)	362331003	436,00
Sygnalizator akustyczny S82 230-400 82dB (bez akumulatora podtrzymującego)	362331543	133,00
Sygnalizator akustyczny i świetlny SL82 230-400 82dB (bez akumulatora podtrzymującego)	362331528	242,00



Seria QM1 - QT1

Panele elektromechaniczne do pomp odwodnieniowych/ /ściekowych i dla pomp powierzchniowych

Panel elektromechaniczny dla pompy elektrycznej. Sterowanie z wykorzystaniem wyłączników pływakowych lub wyłączników ciśnieniowych Wyjście alarmowe z napięciem 24V Wbudowany czujnik zabezpieczenia termicznego silnika Bez modułu czujnika kontroli poziomu Możliwość ustawienia minimalnego poziomu zdziałania pływaka (sterowanie: samo-podtrzymywanie lub brak wody).

1 pompa do ścieków - powierzchniowa

Jednofazowe 230V +10-15%

Model	Kod	Euro	Powierzchniowe		Masa [kg]	Pobór prądu [A]	Zakres zabezpieczenia [A]
			HP	kW			
QMDE10/4A-T-AR -1	362330892	313,00	0,5	0,37	4,5	2,8÷3,8	3,1÷4,2
QMDE10/5A-T-AR -1	362330893	313,00	0,75	0,55	4,5	3,8÷5,2	4,2÷5,7
QMDE10/7A-T-AR -1	362330894	313,00	1	0,75	4,5	5,2÷6,9	5,7÷7,6
QMDE10/9A-T-AR -1	362330895	313,00	1,5	1,1	4,5	6,9÷9,1	7,6÷10
QMDE10/12A-T-AR -1	362330896	319,00	2	1,5	4,5	9,1÷12	10÷13
QMDE10/15A-T-AR -1	362330897	319,00	3	2,2	4,5	12÷14,5	13÷16
QMDE10/18A-T-AR -1	362330898	352,00	-	-	4,5	14,5÷18	16÷20

Trójfazowe 400V +10-15%

Model	Kod	Euro	Powierzchniowe		Masa [kg]	Pobór prądu [A]	Zakres zabezpieczenia [A]
			HP	kW			
QTDE10/2A-T-AR -1 *	362330934	301,00	1	0,75	6,0	1,5÷2,1	1,7÷2,3
QTDE10/3A-T-AR -1 *	362330935	301,00	1,5	1,1	6,0	2,1÷2,8	2,3÷3,1
QTDE10/4A-T-AR -1 *	362330859	301,00	2	1,5	6,0	2,8÷3,8	3,1÷4,2
QTDE10/5A-T-AR -1 *	362330860	301,00	3	2,2	6,0	3,8÷5,2	4,2÷5,7
QTDE10/7A-T-AR -1 *	362330861	301,00	4	3	6,0	5,2÷6,9	5,7÷7,6
QTDE10/9A-T-AR -1 *	362330862	301,00	5,5	4	6,0	6,9÷9,1	7,6÷10
QTDE10/12A-T-AR -1 *	362330863	319,00	7,5	5,5	6,5	9,1÷12	10÷13
QTDE10/15A-T-AR -1 *	362330864	319,00	10	7,5	6,5	12÷14,5	13÷16
QTDE10/18A-T-AR -1 *	362330865	339,00	12	9	6,5	14,5÷18	16÷20
QTDE10/22A-T-AR -1 *	362330866	364,00	15	11	6,5	18÷22	20÷24
QTDE10/26A-T-AR -1 *	362330867	364,00	17,5	13	6,5	22÷26	24÷29
QTDE10/32A-T-AR -1 *	362330868	417,00	20	15	8,0	26÷32	29÷35

* Rozruch bezpośredni

Akcesoria

Model	Kod	Euro
Akustyczno-wizualne urządzenie alarmowe do zabudowy SALB/6I (z wbudowanym akumulatorem podtrzymującym)	362331001	363,00
Akustyczno-wizualne urządzenie alarmowe SAU6I (z wbudowanym akumulatorem podtrzymującym)	362331003	436,00
Sygnalizator akustyczny S82 230-400 82dB (bez akumulatora podtrzymującego)	362331543	133,00
Sygnalizator akustyczny i świetlny SL82 230-400 82dB (bez akumulatora podtrzymującego)	362331528	242,00



Seria QM2 - QT2

Elektromechaniczne panele sterownicze dla pomp odwodnieniowych/ściekowych i pomp powierzchniowych

Panel elektromechaniczny dla dwóch elektrycznych. Sterowanie za pomocą wyłączników pływakowych lub wyłączników ciśnieniowych. Wyjście alarmowe z napięciem 24V. Wbudowany czujnik zabezpieczenia termicznego silnika Bez modułu czujnika kontroli poziomu. Wbudowana centralka do zmiany sekwencji restartu. Możliwość ustawienia minimalnego poziomu zadziałania płwaka (sterowanie: samopodtrzymywanie lub przy braku wody).

2 pompy do ścieków - powierzchniowe

Jednofazowe 230V +10-15%

Model	Kod	Euro	Powierzchniowe		Masa [kg]	Pobór prądu [A]	Zakres zabezpieczenia [A]
			HP	kW			
QMDE20/4A-T-AR -1	362330899	583,00	0,5	0,37	9,9	2,8÷3,8	3,1÷4,2
QMDE20/5A-T-AR -1	362330900	583,00	0,75	0,55	9,9	3,8÷5,2	4,2÷5,7
QMDE20/7A-T-AR -1	362330901	583,00	1	0,75	9,9	5,2÷6,9	5,7÷7,6
QMDE20/9A-T-AR -1	362330902	583,00	1,5	1,1	9,9	6,9÷9,1	7,6÷10
QMDE20/12A-T-AR -1	362330903	658,00	2	1,5	9,9	9,1÷12	10÷13
QMDE20/15A-T-AR -1	362330904	658,00	3	2,2	23,0	12÷14,5	13÷16
QMDE20/18A-T-AR -1	362330905	786,00	-	-	23,0	14,5÷18	16÷20

Trójfazowe 400V +10-15%

Model	Kod	Euro	Powierzchniowe		Masa [kg]	Pobór prądu [A]	Zakres zabezpieczenia [A]
			HP	kW			
QTDE20/3A-T-AR -1 *	362330869	598,00	1,5	1,1	8,5	2,1÷2,8	2,3÷3,1
QTDE20/4A-T-AR -1 *	362330870	598,00	2	1,5	8,5	2,8÷3,8	3,1÷4,2
QTDE20/5A-T-AR -1 *	362330871	598,00	3	2,2	8,5	3,8÷5,2	4,2÷5,7
QTDE20/7A-T-AR -1 *	362330872	598,00	4	3	8,5	5,2÷6,9	5,7÷7,6
QTDE20/9A-T-AR -1 *	362330873	598,00	5,5	4	8,5	6,9÷9,1	7,6÷10
QTDE20/12A-T-AR -1 *	362330874	618,00	7,5	5,5	13,0	9,1÷12	10÷13
QTDE20/15A-T-AR -1 *	362330875	618,00	10	7,5	13,0	12÷14,5	13÷16
QTDE20/18A-T-AR -1 *	362330876	652,00	12	9	13,0	14,5÷18	16÷20
QTDE20/22A-T-AR -1 *	362330877	697,00	15	11	13,0	18÷22	20÷24
QTDE20/26A-T-AR -1 *	362330878	719,00	17,5	13	13,0	22÷26	24÷29
QTDE20/32A-T-AR -1 *	362330879	876,00	20	15	23,0	26÷32	29÷35

* Rozruch bezpośredni

Akcesoria

Model	Kod	Euro
Akustyczno-wizualne urządzenie alarmowe do zabudowy SALB/6I (z wbudowanym akumulatorem podtrzymującym)	362331001	363,00
Akustyczno-wizualne urządzenie alarmowe SAU6I (z wbudowanym akumulatorem podtrzymującym)	362331003	436,00
Sygnalizator akustyczny S82 230-400 82dB (bez akumulatora podtrzymującego)	362331543	133,00
Sygnalizator akustyczny i świetlny SL82 230-400 82dB (bez akumulatora podtrzymującego)	362331528	242,00



Seria QS1

Elektromechaniczne panele sterownicze dla pomp odwodnieniowych/ściekowych i pomp powierzchniowych

Panel elektromechaniczny dla pompy elektrycznej. Sterowanie za pomocą wyłączników pływakowych lub wyłączników ciśnieniowych. Wyjście alarmowe z napięciem 24V. Wbudowany czujnik zabezpieczenia termicznego silnika. Bez modułu czujnika kontroli poziomu. Rozruch GWIAZDA/TRÓJKĄT. Możliwość ustawienia minimalnego poziomu zadziałania pływaka (sterowanie: samo-podtrzymywanie lub przy braku wody).

1 pompa do ścieków - powierzchniowa

Trójfazowe 400V +10-15%

Model	Kod	Euro	Powierzchniowe		Masa [kg]	Pobór prądu [A]	Zakres zabezpieczenia ** [A]
			HP	kW			
QTSE 10/9A-T-AR -1 *	362330817	505,00	5,5	4	7,5	6,5÷9	4,2÷5,7
QTSE 10/12A-T-AR -1 *	362330818	505,00	7,5	5,5	7,5	9÷12	5,7÷7,6
QTSE 10/16A-T-AR -1 *	362330819	505,00	10	7,5	8,5	12÷15,5	7,6÷10
QTSE 10/21A-T-AR -1 *	362330820	552,00	12	9	8,5	15,5÷20,5	10÷13
QTSE 10/25A-T-AR -1 *	362330821	552,00	15	11	21,0	20,5÷25	13÷16
QTSE 10/31A-T-AR -1 *	362330822	563,00	20	15	21,0	25÷31	16÷20
QTSE 10/37A-T-AR -1 *	362330823	719,00	25	18,5	21,0	31÷37	20÷24
QTSE 10/45A-T-AR -1 *	362330824	743,00	30	22	21,0	37÷45	24÷29
QTSE 10/55A-T-AR -1 *	362330825	855,00	40	30	36,0	45÷55	29÷35
QTSE 10/73A-T-AR -1 *	362330826	987,00	50	37	36,0	56÷73	36÷47
QTSE 10/83A-T-AR -1 *	362330827	1.399,00	60	45	36,0	69÷83	44÷53
QTSE 10/105A-T-AR -1 *	362330828	1.553,00	75	55	-	90÷105	57÷68
QTSE 10/135A-T-AR -1 *	362330829	1.821,00	90	70	-	120÷135	75÷87
QTSE 10/170A-T-AR -1 *	362330830	3.659,00	100	75	-	130÷170	80÷110

* Rozruch gwiazda/trójkąt.

** 58% prądu nominalnego

Akcesoria

Model	Kod	Euro
Akustyczno-wizualne urządzenie alarmowe do zabudowy SALB/6I (z wbudowanym akumulatorem podtrzymującym)	362331001	363,00
Akustyczno-wizualne urządzenie alarmowe SAU6I (z wbudowanym akumulatorem podtrzymującym)	362331003	436,00
Sygnalizator akustyczny S82 230-400 82dB (bez akumulatora podtrzymującego)	362331543	133,00
Sygnalizator akustyczny i świetlny SL82 230-400 82dB (bez akumulatora podtrzymującego)	362331528	242,00



Seria QS2

Elektromechaniczne panele sterownicze dla pomp odwodnieniowych/ściekowych i pomp powierzchniowych

Panel elektromechaniczny dla dwóch elektrycznych. Sterowanie za pomocą wyłączników pływakowych lub wyłączników ciśnieniowych Wyjście alarmowe z napięciem 24V Wbudowany czujnik zabezpieczenia termicznego silnika Bez modułu czujnika kontroli poziomu Wbudowana centralka do zmiany sekwencji restartu. Rozruch GWIAZDA/TRÓJKĄT. Możliwość ustawienia minimalnego poziomu zadziałania pływaka (sterowanie: samo-podtrzymywanie lub przy braku wody).

2 pompy do ścieków - powierzchniowe

Trójfazowe 400V +10-15%							
Model	Kod	Euro	Powierzchniowe		Masa [kg]	Pobór prądu [A]	Zakres zabezpieczenia ** [A]
			HP	kW			
QTSE20/9A-T-AR -1 *	362330831	1.045,00	5,5	4	31,0	6,5÷9	4,2÷5,7
QTSE20/12A-T-AR -1 *	362330832	1.045,00	7,5	5,5	31,0	9÷12	5,7÷7,6
QTSE20/16A-T-AR -1 *	362330833	1.053,00	10	7,5	33,0	12÷15,5	7,6÷10
QTSE20/21A-T-AR -1 *	362330834	1.106,00	12	9	33,0	15,5÷20,5	10÷13
QTSE20/25A-T-AR -1 *	362330835	1.106,00	15	11	42,0	20,5÷25	13÷16
QTSE20/31A-T-AR -1 *	362330836	1.141,00	20	15	42,0	25÷31	16÷20
QTSE20/37A-T-AR -1 *	362330837	1.362,00	25	18,5	42,0	31÷37	20÷24
QTSE20/45A-T-AR -1 *	362330838	1.495,00	30	22	42,0	37÷45	24÷29
QTSE20/55A-T-AR -1 *	362330839	1.733,00	40	30	-	45÷55	29÷35
QTSE20/73A-T-AR -1 *	362330840	1.974,00	50	37	-	56÷73	36÷47
QTSE20/83A-T-AR -1 *	362330841	2.309,00	60	45	-	69÷83	44÷53
QTSE20/105A-T-AR -1 *	362330842	2.948,00	75	55	-	90÷105	57÷68
QTSE20/135A-T-AR -1 *	362330843	3.619,00	90	70	-	120÷135	75÷87
QTSE20/170A-T-AR -1 *	362330844	7.028,00	100	75	-	130÷170	80÷110

* Rozruch bezpośredni

** 58% prądu nominalnego

Akcesoria

Model	Kod	Euro
Akustyczno-wizualne urządzenie alarmowe do zabudowy SALB/6I (z wbudowanym akumulatorem podtrzymującym)	362331001	363,00
Akustyczno-wizualne urządzenie alarmowe SAU6I (z wbudowanym akumulatorem podtrzymującym)	362331003	436,00
Sygnalizator akustyczny S82 230-400 82dB (bez akumulatora podtrzymującego)	362331543	133,00
Sygnalizator akustyczny i świetlny SL82 230-400 82dB (bez akumulatora podtrzymującego)	362331528	242,00



Seria QA/50B

Elektromechaniczne panele sterownicze dla pomp odwodnieniowych i ściekowych, dla pomp powierzchniowych i zatapialnych

Panel elektromechaniczny dla jednofazowej pompy elektrycznej. Sterowanie przez wyłączniki pływakowe, ciśnieniowe lub czujniki poziomu. Wbudowany moduł czujnika poziomu. Do wyboru: funkcja opróżniania lub napełniania. Przygotowany do podłączenia kondensatora. Bez wyjścia alarmowego.

1 pompa do ścieków - powierzchniowa - głębinowa

Jednofazowe 230V +10-15%

Model	Kod	Euro	HP	kW	Pobór prądu [A]	Zakres zabezpieczenia [A]
QA/50B	362330642	151,00	0,55÷3	0,37÷2,2	2÷18	2÷18

Akcesoria

Model	Kod	Euro
zestaw czujnika poziomu (3 czujniki)	369210100	50,00



Seria QA/60C

Elektromechaniczne panele sterownicze dla pomp odwodnieniowych i ściekowych, dla pomp powierzchniowych i zatapialnych

Panel elektromechaniczny dla trójfazowej pompy elektrycznej. Sterowanie przez wyłączniki pływakowe, ciśnieniowe lub czujniki poziomu. Wbudowany moduł czujnika poziomu.

Do wyboru: funkcja opróżniania lub napełniania. Przygotowany do podłączenia kondensatora. Bez wyjścia alarmowego.

1 pompa do ścieków - powierzchniowa - głębinowa

Trójfazowe 400V +10-15%

Model	Kod	Euro	HP	kW	Pobór prądu [A]	Zakres zabezpieczenia [A]
QA/60C	362330657	248,00	0,75÷5	0,55÷3,7	2÷8	2÷8

Akcesoria

Model	Kod	Euro
zestaw czujnika poziomu (3 czujniki)	369210100	50,00



Seria QMD20

Elektromechaniczne panele sterownicze dla pomp odwodnieniowych i ściekowych, dla pomp powierzchniowych i zatapialnych

Panel elektromechaniczny dla 2 jednofazowych pomp elektrycznych. Sterowanie za pomocą wyłączników pływakowych lub wyłączników ciśnieniowych. Wbudowana centralka elektroniczna do zmiany sekwencji restartu. Do wyboru: funkcja opróżniania lub napełniania. Funkcja samoczynnego-podtrzymywania (pompy zatapialne) i sterowanie alarmami zdalnymi tylko przy użyciu zestawu MSM-MA1 (opcjonalny)

2 pompy do ścieków - powierzchniowe - głębinowe

Jednofazowe 230V +10-15%

Model	Kod	Euro	HP	kW	Pobór prądu [A]	Zakres zabezpieczenia [A]
QMD20/0,37kW-4T-SI-2	362330938	169,00	0,55	0,37	2,8 - 3,8	4 (stałe)
QMD20/0,55kW-6T-SI-2	362330939	169,00	0,75	0,55	3,8 - 5,2	6 (stałe)
QMD20/0,75kW-7T-SI-2	362330643	192,00	1	0,75	7	7 (stałe)
QMD20/1,1kW-10T-SI-2	362330644	192,00	1,5	1,1	10	10 (stałe)
QMD20/1,5kW-13T-SI-2	362330645	192,00	2	1,5	13	13 (stałe)
QMD20/2,2kW-18T-SI-2	362330646	192,00	3	2,2	18	18 (stałe)

Akcesoria

Model	Kod	Euro
KIT/MSM+MA1 - Moduły zestawów alarmów zewnętrznych i funkcji zarządzania funkcją automatycznego podtrzymania	362331531	103,00
Akustyczno-wizualne urządzenie alarmowe do zabudowy SALB/6I (z wbudowanym akumulatorem podtrzymującym)	362331001	363,00
Akustyczno-wizualne urządzenie alarmowe SAU6I (z wbudowanym akumulatorem podtrzymującym)	362331003	435,00
Sygnalizator akustyczny S82 230-400 82dB (bez akumulatora podtrzymującego)	362331543	133,00
Sygnalizator akustyczny i świetlny SL82 230-400 82dB (bez akumulatora podtrzymującego)	362331528	242,00



Seria SMART

Elektroniczne mikroprocesorowe panele sterownicze dla pomp odwodnieniowych i ściekowych, dla pomp powierzchniowych i zatapialnych

Elektroniczny panel mikroprocesorowy dla jednej lub dwóch pomp elektrycznych. Sterowanie przez wyłączniki pływakowe, ciśnieniowe lub czujniki poziomu*. Dostępny opcjonalny moduł dla czujnika kontroli poziomu. Wbudowane sterowanie dla czujnika nadmiernej temperatury silnika. Zabezpieczenie przed pracą na sucho z wykorzystaniem właściwości cosphi. Funkcja samoczynnego uczenia. Dostępne różnorodne funkcje.

* wymagany moduł opcjonalny

1 pompa do ścieków - powierzchniowa - głębinowa

Jednofazowe 230V +10-15%

Model	Kod	Euro	HP	kW	Pobór prądu [A]	Zakres zabezpieczenia [A]
QMD10/17A-A-SMART-K	362330941	304,00	0,75÷3	0,55÷2,2	2÷17	2÷17

Trójfazowe 400V +10-15%

Model	Kod	Euro	HP	kW	Pobór prądu [A]	Zakres zabezpieczenia [A]
QTD10/9A-A-SMART-S	362330942	304,00	5,5	0,25÷4	1÷9	1÷9
QTD10/17A-A-SMART-S	362330943	334,00	10	0,25÷7,5	1÷17	1÷17
QTD10/23A-A-SMART-S	362330944	377,00	15	0,75÷11	2÷23	2÷23
QTD10/29A-A-SMART-S	362330945	407,00	20	0,75÷15	2÷29	2÷29
QTD10/35A-A-SMART-S	362330946	450,00	25	0,75÷18,5	2÷35	2÷35

2 pompy do ścieków - powierzchniowe - głębinowe

Jednofazowe 230V +10-15%

Model	Kod	Euro	HP	kW	Pobór prądu [A]	Zakres zabezpieczenia [A]
QMD20/17A-A-SMART-K	362330947	392,00	3	0,09÷2,2	1÷17	1÷17

Trójfazowe 400V +10-15%

Model	Kod	Euro	HP	kW	Pobór prądu [A]	Zakres zabezpieczenia [A]
QTD20/9A-A-SMART	362330948	406,00	5,5	0,25÷4	1÷9	1÷9
QTD20/17A-A-SMART	362330949	464,00	10	0,25÷7,5	1÷17	1÷17
QTD20/23A-A-SMART	362330950	537,00	15	0,75÷11	2÷23	2÷23
QTD20/29A-A-SMART	362330951	682,00	20	0,75÷15	2÷29	2÷29
QTD20/35A-A-SMART	362330952	769,00	25	0,75÷18,5	2÷35	2÷35

Akcesoria

Model	Kod	Euro
zestaw czujnika poziomu (4 czujniki)	362331549	na zapyt.
zestaw czujnika poziomu (5 czujniki)	362331550	na zapyt.
Akustyczno-wizualne urządzenie alarmowe do zabudowy SALB/6I (z wbudowanym akumulatorem podtrzymującym)	362331001	363,00
Akustyczno-wizualne urządzenie alarmowe SAU6I (z wbudowanym akumulatorem podtrzymującym)	362331003	435,00
Sygnalizator akustyczny S82 230-400 82dB (bez akumulatora podtrzymującego)	362331543	133,00
Sygnalizator akustyczny i świetlny SL82 230-400 82dB (bez akumulatora podtrzymującego)	362331528	242,00



Zestawy przeciwzalaniowe

Z funkcją pracy naprzemiennej lub jednoczesnej

Urządzenie zasilania awaryjnego z wbudowanym SZR (CSE4-S1) lub bez SZR (CSE4), umożliwiające zarządzanie pompami odwodnieniowymi w razie awarii zasilania.

Aby otrzymać bliższe informacje i informacje na temat dostępności, prosimy o kontakt z naszą siecią sprzedaży.

Akcesoria do paneli sterowniczych

Model	Kod	Euro
Sygnalizator optycznoakustyczny, do zabudowy SALB/6l (a)	362331001	363,00
Elektroniczny sygnał akustyczno-światlny ver. 6-wejściowa SAL/6l (b)	362331003	435,00
Sygnał akustyczny, do zabudowy S82/24V 82dB	362331030	139,00
Sygnał akustyczny, do zabudowy S82/230-400V 82dB	362331543	133,00
Sygnalizator optycznoakustyczny, do zabudowy SL82/24V 82dB (c)	362331031	224,00
Sygnalizator optycznoakustyczny, do zabudowy SAL82/230-400V 82dB (c)	362331528	242,00



Seria 1/2SP EFC

Elektryczne panele sterownicze z dwoma falownikami dla pomp elektrycznych

Elektryczne panele sterownicze z falownikiem do zasilania, sterowania i zabezpieczenia jednej pompy (seria 1SP) lub dwóch pomp (seria 2SPEFC) powierzchniowych i głębinowych. Podstawowa funkcja: ciągle monitorowanie ciśnienia w oparciu o sygnał z zewnętrznego przetwornika ciśnienia. Funkcja sterowania od różnicy ciśnień (instalacje klimatyzacyjne lub grzewcze) z wykorzystaniem 2 standardowych przetworników ciśnienia.

Dla 2SP FC z jednym falownikiem, centralka ze zintegrowaną funkcją przełączania pomp.

1 falownik

Trójfazowe 400V +10-15%

Model	Kod	Euro	HP	kW	[A] maks.
1SP FC 1,5T - 2	362330447	2.277,00	2	1,5	3,5
1SP FC 2,2T - 2	362330448	2.310,00	3	2,2	5
1SP FC 3T - 2	362330449	2.475,00	4	3	7
1SP FC 4T - 2	362330450	2.574,00	5,5	4	9
1SP FC 5,5T - 2	362330451	2.805,00	7,5	5,5	12
1SP FC 7,5T - 2	362330452	3.135,00	10	7,5	15
1SP FC 11SD - 2	362330453	7.260,00	15	11	23
1SP FC 15SD -2	362330454	7.656,00	20	15	31
1SP FC 18,5SD -2	362330455	9.108,00	25	18,5	37
1SP FC 22SD -2	362330456	9.900,00	30	22	43
1SP FC 30SD -2	362330457	11.880,00	40	30	65

2 falowniki z centralką (EFC)

Trójfazowe 400V +10-15%

Model	Kod	Euro	HP	kW	[A] maks.
2SP EFC 1,5T - 2	362330458	2.442,00	2+2	1,5+1,5	3,5
2SP EFC 2,2T - 2	362330459	2.574,00	3+3	2,2+2,2	5
2SP EFC 3T - 2	362330460	2.772,00	4+4	3+3	7
2SP EFC 4T - 2	362330461	2.904,00	5,5+5,5	4+4	9
2SP EFC 5,5 T - 2	362330462	3.234,00	7,5+7,5	5,5+5,5	12
2SP EFC 7,5 T - 2	362330463	3.465,00	10+10	7,5+7,5	15
2SP EFC 11 SD - 2	362330464	8.415,00	15+15	11+11	23
2SP EFC 15SD -2	362330465	9.240,00	20+20	15+15	31
2SP EFC 18,5SD -2	362330466	10.560,00	25+25	18,5+18,5	37
2SP EFC 22SD -2	362330467	11.880,00	30+30	22+22	43
2SP EFC 30SD -2	362330468	13.530,00	40+40	30+30	65



Seria SP MFC

Elektryczne panele sterownicze z dwoma falownikami dla pomp elektrycznych

Elektroniczny panel sterowniczy z dwoma falownikami do zasilania, sterowania i zabezpieczenia dwóch pomp powierzchniowych i głębinowych. Podstawowa funkcja: ciągła kontrola ciśnienia w oparciu o sygnał z zewnętrznego przetwornika ciśnienia. Funkcja sterowania od różnicy ciśnień (instalacje klimatyzacyjne lub grzewcze) z wykorzystaniem 2 standardowych przetworników ciśnienia.

Zintegrowany przełącznik restartu. Częstotliwość pracy synchronicznej podczas pracy dwóch pomp

2 falowniki (MFC)

Trójfazowe 400V +10-15%

Model	Kod	Euro	HP	kW	[A] maks.
2SP MFC 1,5 T - 2	362330469	3.299,00	2+2	1,5+1,5	3,5
2SP MFC 2,2 T - 2	362330470	3.696,00	3+3	2,2+2,2	5
2SP MFC 3 T - 2	362330471	4.239,00	4+4	3+3	7
2SP MFC 4 T - 2	362330472	4.372,00	5,5+5,5	4+4	9
2SP MFC 5,5 T - 2	362330473	5.379,00	7,5+7,5	5,5+5,5	12
2SP MFC 7,5 T - 2	362330474	6.435,00	10+10	7,5+7,5	15
2SP MFC 11 T - 2	362330475	8.745,00	15+15	11+11	23
2SP MFC 15T -2	362330476	9.900,00	20+20	15+15	31
2SP MFC 18,5T -2	362330477	11.880,00	25+25	18,5+18,5	37
2SP MFC 22T -2	362330478	13.200,00	30+30	22+22	43
2SP MFC 30T -2	362330479	16.434,00	40+40	30+30	65

Akcesoria

Model	Kod	Euro
Przetwornik ciśnienia 16 bar 4-20 mA	460500024	96,00
Przetwornik ciśnienia 25 bar 4-20 mA	460500025	96,00
Kabel ekranowany dla przetwornika ciśnienia 2x0,5 mm ² - L=900 mm	367931149	13,00
Kabel ekranowany dla przetwornika ciśnienia 2x0,5 mm ² - L=1400 mm	367931151	16,00

Panel sterowniczy dla falownika dla 3 lub 4 pomp: prosimy o kontakt z naszą siecią sprzedaży.

Akcesoria

Zawory



Model	Kod	Euro
Zawór zwrotny FF G $\frac{3}{4}$ " A304 FPM PN16	369800056	36,00
Zawór zwrotny FF G1" A304 FPM PN16	369800057	40,00
Zawór zwrotny FF G1" $\frac{1}{4}$ " A304 FPM PN16	369800070	56,00
Zawór zwrotny FF G1" $\frac{1}{2}$ " A304 FPM PN16	369800050	69,00
Zawór zwrotny FF G2" A304 FPM PN16	369800051	126,00
Zawór zwrotny FF G2" $\frac{1}{2}$ " A304 FPM PN16	369800052	255,00
Zawór zwrotny FF G3" A304 FPM PN16	369800053	355,00
Zawór zwrotny FF G4" A304 FPM PN16	369800054	

Zawory dla pomp zatapialnych (RIGHT, DW, DML)



Model	Kod	Euro
Zawór zwrotny kulowy, gwintowy DN 1" $\frac{1}{4}$ " PN10	369800124	69,00
Zawór zwrotny kulowy, gwintowy DN 1" $\frac{1}{2}$ " PN10	369800125	86,00
Zawór zwrotny kulowy, gwintowy DN 2" PN10	369800126	102,00
Zawór zwrotny kulowy, gwintowy DN 65 PN10	369800127	178,00
Zawór zwrotny kulowy, gwintowy DN 80 PN10	369800128	227,00
Zawór zwrotny kulowy, gwintowy DN 100 PN10	369800129	299,00
Zawór zwrotny kulowy, gwintowy DN 125 PN10	369800130	430,00
Zawór zwrotny kulowy, gwintowy DN 150 PN10	369800131	583,00

Wyłączniki ciśnieniowe



Model	Kod	Euro
Wyłącznik ciśnieniowy SQUARE D FSG-2 1,4÷4,6 bar G $\frac{1}{4}$ " F	361700030	25,00
Wyłącznik ciśnieniowy SQUARE D 9013 FYG-22 2,8÷7 bar G $\frac{1}{4}$ " F	361700032	33,00
Wyłącznik ciśnieniowy XMP A06B 2131C 1÷6 bar	361700027	34,00
Wyłącznik ciśnieniowy XMX A 06 L2135 1÷6 bar	361700037	59,00
Wyłącznik ciśnieniowy XMP A 06C 2141 C064 1÷6 bar G $\frac{1}{4}$ " F	361700028	31,00
Wyłącznik ciśnieniowy FYG-22 2,8÷7 bar G $\frac{1}{4}$ " F Ø9÷12	361700124	61,00
Wyłącznik ciśnieniowy FYG-32 5,6÷10,5 bar G $\frac{1}{4}$ " F	361700031	33,00
Wyłącznik ciśnieniowy XMP A12B 2131C 1,3÷12 bar	361700026	31,00

Pływaki



Model	Kod	Euro
Pływak 5 m PVC z przeciwwagą	365200005	22,00
Pływak 10 m PVC z przeciwwagą	365200009	31,00
Pływak 20 m PVC z przeciwwagą	365200052	47,00
Pływak Taurus H07RNF 8,8 GTAH3x106GG01 6 m	365231200	61,00
Pływak Taurus H07RNF 8,8 GTAH3x110GG01 10 m	365231201	76,00
Pływak Taurus H07RNF 8,8 GTAH3x115GG01 15 m	365231202	94,00
Pływak Taurus H07RNF 8,8 GTAH3x120GG01 20 m	365231203	119,00
Pływak RNC-1002 10 m	369250040	81,00

Akcesoria

Mufy kablowe dla pomp głębinowych



Model	Kod	Euro
GPS-1 (dla kabli 4x1,5 and 4x2,5)	369210000	19,00
GPS-2 (dla kabli 4x4 and 4x6)	369210090	27,00
Mufa kablowa zalewana żywicą 92A1 (przekrój 1,5÷10 mm ²)	371449054	34,00
Mufa kablowa zalewana żywicą 92A2 (przekrój 4÷25 mm ²)	371449055	92,00

Obudowy izolacyjne korpusów



Model	Kod	Euro
Obudowa izolacyjna korpusu dla pomp DWC	341445015	29,00
Obudowa izolacyjna korpusu dla pomp CDX(L) 70/05 - 70/07 - 90/10 - 120/07 - 120/12 - 200/12	341445019	29,00
Obudowa izolacyjna korpusu dla pomp CDX(L) 120/20 - 200/20 - 200/25	341445020	29,00
Obudowa izolacyjna korpusu dla pomp 2CDX(L) 70/10 - 70/12 - 120/15 - 120/20	341445047	30,00
Obudowa izolacyjna korpusu dla pomp 2CDX(L) 200/30	341445048	30,00
Obudowa izolacyjna korpusu dla pomp 2CDX(L) 70/15 - 70/20 - 120/30 - 120/40	341445049	30,00
Obudowa izolacyjna korpusu dla pomp 2CDX(L) 200/40 - 200/50	341445050	30,00
Obudowa izolacyjna korpusu dla pomp MATRIX 3-2T/0,45(M)	341445022	31,00
Obudowa izolacyjna korpusu dla pomp MATRIX 3-3T/0,65(M)	341445022	31,00
Obudowa izolacyjna korpusu dla pomp MATRIX 3-4T/0,65(M)	341445023	31,00
Obudowa izolacyjna korpusu dla pomp MATRIX 3-5T/0,75(M)	341445031	31,00
Obudowa izolacyjna korpusu dla pomp MATRIX 3-6T/0,9(M)	341445032	33,00
Obudowa izolacyjna korpusu dla pomp MATRIX 3-7T/1,3(M)	341445033	33,00
Obudowa izolacyjna korpusu dla pomp MATRIX 3-8T/1,3(M)	341445034	33,00
Obudowa izolacyjna korpusu dla pomp MATRIX 3-9T/1,5(M)	341445035	33,00
Obudowa izolacyjna korpusu dla pomp MATRIX 5-3T/0,65(M)	341445021	31,00
Obudowa izolacyjna korpusu dla pomp MATRIX 5-4T/0,9(M)	341445024	31,00
Obudowa izolacyjna korpusu dla pomp MATRIX 5-5T/1,3(M)	341445037	31,00
Obudowa izolacyjna korpusu dla pomp MATRIX 5-6T/1,3(M)	341445038	33,00
Obudowa izolacyjna korpusu dla pomp MATRIX 5-7T/1,5(M)	341445039	33,00
Obudowa izolacyjna korpusu dla pomp MATRIX 5-8T/2,2(M)	341445040	33,00
Obudowa izolacyjna korpusu dla pomp MATRIX 5-9T/2,2(M)	341445041	33,00
Obudowa izolacyjna korpusu dla pomp MATRIX 10-3T/1,3(M)	341445042	31,00
Obudowa izolacyjna korpusu dla pomp MATRIX 10-4T/1,5(M)	341445026	31,00
Obudowa izolacyjna korpusu dla pomp MATRIX 10-5T/2,2(M)	341445043	31,00
Obudowa izolacyjna korpusu dla pomp MATRIX 10-6T/2,2(M)	341445044	33,00
Obudowa izolacyjna korpusu dla pomp MATRIX 18-2T/1,5(M)	341445027	32,00
Obudowa izolacyjna korpusu dla pomp MATRIX 18-3T/2,2(M)	341445027	32,00
Obudowa izolacyjna korpusu dla pomp MATRIX 18-4T/3	341445028	33,00
Obudowa izolacyjna korpusu dla pomp MATRIX 18-5T/4	341445029	33,00
Obudowa izolacyjna korpusu dla pomp MATRIX 18-6T/4	341445046	33,00
Obudowa izolacyjna korpusu dla pomp Ego 25/XX-180	341445051	14,00
Obudowa izolacyjna korpusu dla pomp Ego 25/XX-130	341445052	14,00
Obudowa izolacyjna korpusu dla pomp Ego 32/XX-180	341445053	14,00
Obudowa izolacyjna korpusu dla pomp Ego Easy DN 25/32	341445054	16,00



Aksesoria

Mufy kablowe dla pomp głębinowych



Model	Kod	Euro
Mufa na kabel płaski 4x2 dla silnika 4" OY - 10 m	367901021	50,00
Mufa na kabel płaski 4x2 dla silnika 4" OY - 20 m	367901022	89,00
Mufa na kabel płaski 4x2 dla silnika 4" OY - 30 m	367901030	177,00
Mufa na kabel płaski 4x2 dla silnika 4" OY - 40 m	367901023	215,00
Mufa na kabel płaski 4x2 dla silnika 4" OY - 60 m	367901060	233,00
Mufa na kabel płaski 4x2,5 dla silnika 4" OY - 40 m	367931128	173,00
Mufa na kabel płaski 4x2,5 dla silnika 4" OY - 60 m	367931129	197,00
Kabel 4x4 dla silnika 4" OY - 60 m	367931130	291,00
Mufa na kabel 4x4 dla silnika 6" WY6 - 4 m	367901011	171,00
Mufa na kabel 4x4 dla silnika 6" WY6 - 8 m	367901012	264,00

Manometry



Model	Kod	Euro
Przyłącze promieniowe, skala 0÷6 bar Ø mm 50 mocow. ¼	361600104	7,00
Przyłącze przód/tył, skala 0÷6 bar Ø mm 50 mocow. ¼	361600007	7,00
Przyłącze promieniowe, skala 0÷10 bar Ø mm 50 mocow. ¼	361600160	7,00
Przyłącze przód/tył, skala 0÷10 bar Ø mm 50 mocow. ¼	361600003	7,00

Armatura mosiężna - złączki wielodrogowe



Model	Kod	Euro
A 3 drogowe 1" H 72	369200100	10,00
A 5 drogowe 1" H 72	369200101	10,00
A 5 drogowe 1" H 91	369200103	11,00
A 5 drogowe 1" H 91, niklowane	369200106	12,00

Kondensatory 450V



Model	Kod	Euro
Kondensator MF 40 450V L=250	361430040	17,00
Kondensator MF 50 450V L=150	361410050	19,00
Kondensator MF 60 450V L=150	361401600	19,00
Kondensator MF 70 450V L=150	361410070	22,00
Kondensator MF 80 450V L=150	361403800	22,00

Napowietrzacze



Model	Kod	Euro
MINI	369700001	103,00
MIDI	369700002	131,00
MAXI	369700003	173,00

Rury napowietrzające



Model	Kod	Euro
Rura elastyczna MINI ¼ x ½ L 700	361900063	15,00
Rura elastyczna MIDI and MAXI ½ x ¾ L 1000	361900064	27,00

Akcesoria

Plaszcz chłodzący dla pomp głębinowych 4"

	Model	Długość / Ørednica [mm]	Kod	Euro
	Plaszcz chłodzący 1 - 115x500 a)	115 x 500	369253394	196,00
	Plaszcz chłodzący 2 - 115x800 a)	115 x 800	369253395	202,00
	Plaszcz chłodzący 3 - 115x1000 a)	115 x 1000	369253396	292,00
	Plaszcz chłodzący 4 - 145x500 a)	145 x 500	369253397	256,00
	Plaszcz chłodzący 5 - 145x800 a)	145 x 800	369253398	332,00
	Plaszcz chłodzący 6 - 145x1000 a)	145 x 1000	369253399	332,00
	Zestaw filtrów 115x117 b)	115 x 117	369253400	123,00
	Zestaw filtrów 145x158 b)	145 x 158	369253401	131,00
	Zestaw wspornika dla płaszcz chłodzącego N°1 c)	-	369253402	180,00
	Zestaw wspornika dla płaszcz chłodzącego N°2-3 c)	-	369253403	217,00
	Zestaw wspornika dla płaszcz chłodzącego N°4 c)	-	369253404	203,00
	Zestaw wspornika dla płaszcz chłodzącego N°5-6 c)	-	369253405	242,00

Tabela wyboru płaszcz chłodzących

Model	Model pompy 4"	Kod rury	Kod filtra	Kod zestawu wspornika
WINNER 4N	WINNER 4N1-12 → 48	369253394	369253400	369253402
	WINNER 4N2-7 → 28			
	WINNER 4N4-4 → 18			
	WINNER 4N7-4 → 12			
	WINNER 4N10-4 → 8			
	WINNER 4N1-68	369253395	369253400	369253403
	WINNER 4N2-40 → 56			
	WINNER 4N4-27 → 48			
	WINNER 4N7-17 → 42			
	WINNER 4N10-13 → 32	369253396	369253401	369253404
	WINNER 4N10-44			
	WINNER 4N15-4 → 6			
	WINNER 4N15-8 → 20	369253398	369253401	369253405
	WINNER 4N15-27			
4BHS	4BHS/A 2-13 → 36	369253394	369253400	369253402
	4BHS/A 4-7 → 20			
	4BHS/A 7-4 → 10			
	4BHS/A 2-44 → 51	369253395		369253403
	4BHS/A 4-24 → 48			
	4BHS/A 7-12 → 23			
4WN	4WN1-10/38	369253394	369253400	369253402
	4WN2-5/20			
	4WN3-5/21			
	4WN4-5/18			
	4WN5-4/16			
	4WN6-7/14			
	4WN8-4/8			
	4WN10-7/10			
	4WN3-32			
	4WN4-27/48			
	4WN5-24/44			
	4WN6-20/49			
	4WN8-13/32			
	4WN10-14/32			
	4WN12-7	369253397	369253401	369253404
	4WN12-10/26			
	4WN15-8/20	369253398	369253401	369253405
	4WN12-38			
4WN15-26				

Akcesoria

Rury PVC



Model	Masa [kg]	Długość [m]	Złącza	Maks. robocze	Kod	Euro
rura PVC, 3 m - 1"¼ - 25 bar *	2,5	3	1"¼	25 bar	361900071	33,00
rura PVC, 3 m - 1"¼ - 35 bar *	3,9	3	1"¼	35 bar	361900072	35,00
rura PVC, 3 m - 2" - 35 bar **	6,2	3	2"	35 bar	361900073	66,00

* Minimalne zamówienie 25 sztuk lub wielokrotność

** Minimalne zamówienie 10 sztuk lub wielokrotność

Adaptory rur PVC



AISI 304

Model	Złącza	Boczne	Materiał	Kod	Euro
Adapter dolny 1"¼	1"¼	Dół	AISI 304	361900074	72,00
Adapter dolny 2"	2"	Dół	AISI 304	361900075	116,00
Adapter górny 1"¼	1"¼	Góra	AISI 304	361900081	78,00
Adapter górny 2"	2"	Góra	AISI 304	361900082	122,00

Akcesoria do rur PVC



Model	Złącza	Kod	Euro
Zaciski prowadnic rurowych do zestawu sprzęgającego do rur 1"¼	1"¼	361900078	72,00
Zaciski prowadnic rurowych do zestawu sprzęgającego do rur 2"	2"	361900079	79,00
Zestaw prowadnic pompy (2 kołnierze + 2 łądniki + rura łącząca) dla rur PVC 2"	2"	361900080	85,00

IDROGO - Zestaw hydrauliczny dla dwóch pomp ze zbiornikiem ciśnieniowym lub falownikiem

Model	Kod	Euro
Zestaw hydrauliki wylotowej IDROGO (kolektor, zawory, wyłączniki ciśnieniowe, manometr)	370100007	641,00

adapter 6BHE(L)

Model	Kod	Euro
Zestaw adaptera 6BHE(L) 6"x 4"	369252409	116,00

silniki 6" - Zestawy śrub dla silników Franklin (do mocowania do pompy)

Model	Kod	Euro
Zestaw śrub + nakrętek dla silnika WY6	369250577	38,00

Akcesoria D-TANK



Model	Kod	Euro
Podstawa dla D-TANK 600E (1) (maks. 60 kg)	365800711	
Kołnierz dla D-TANK/DRS 2" z łożniwa (2)	369251172	
Kołnierz dla D-TANK/DRS 1"½ z łożniwa (3)	369251171	
Reduktor dla D-TANK 2" - 1"½ PVC (4)	362700984	
Zestaw rur dla zbiornika 100 l	365800716	

Akcesoria

Zbiornik sferyczny, atest PED 97/23/CE

Model	Objętość litrów	Połączenia	Kod	Euro
Zbiornik 24 litrów 8 bar 1" EPDM	24	1"	367724001	42,00

Zbiornik cylindryczny, poziomy, atest PED 97/23/CE

Model	Objętość litrów	Połączenia	Kod	Euro
Zbiornik 24 litrów 10 bar ¾ EPDM	24	¾"	367724012	48,00
Zbiornik 24 litrów 10 bar 1" EPDM	24	1"	367800024	49,00
Zbiornik 50 litrów 10 bar 1" EPDM	50	1"	367800050	159,00
Zbiornik 100 litrów 10 bar 1" EPDM	100	1"	367800100	251,00
Zbiornik 200 litrów 10 bar 1½ EPDM	200	1½"	367800200	519,00

Zbiornik ze stali nierdzewnej, atest PED 97/23/CE

Model	Objętość litrów	Połączenia	Kod	Euro
Zbiornik 20 litrów, poziomy 10 bar 304 EPDM	20	1"	367700025	215,00
Zbiornik 20 litrów, pionowy 10 bar AISI 304 EPDM	20	1"	367700023	176,00
Zbiornik 20 litrów, pionowy 13 bar AISI 304 EPDM	20	1"	367700083	219,00
Zbiornik 20 litrów, pionowy 16 bar AISI 304 EPDM	20	1"	367700086	669,00

Zbiornik cylindryczny, pionowy, atest PED 97/23/CE

Model	Ørednica [mm]	Wysokość [mm]	Objętość litrów	Połączenia	Kod	Euro
Zbiornik 5 litrów, 10 bar 1" EPDM	160	270	5	1"	367705002	42,00
Zbiornik 8 litrów, 10 bar ¾ EPDM	200	280	8	¾"	367708000	41,00
Zbiornik 24 litrów 10 bar 1" EPDM	270	485	24	1"	367790231	47,00
Zbiornik 24 litrów 16 bar 1" EPDM	270	485	24	1"	367790232	181,00
Zbiornik 50 litrów 10 bar EPDM	380	770	50	1"	367801050	156,00
Zbiornik 100 litrów 10 bar EPDM	450	910	100	1"	367801100	243,00
Zbiornik 200 litrów 10 bar EPDM	550	1235	200	1½"	367801200	517,00
Zbiornik 300 litrów 10 bar EPDM	630	1365	300	1½"	367801300	619,00
Zbiornik 500 litrów 10 bar EPDM	750	1560	500	1½"	367801500	1.221,00

Cylindryczny pionowy zbiornik wielofunkcyjny z certyfikatami NSF 61, CE/PED, WRAS, ACS, Gost

Model	Objętość litrów	Połączenia	Kod	Euro
Zbiornik PWB 2-LX 2L 1,9-10bar 1" GWS	2	1"	367700160	39,00
Zbiornik PWB 8-LX 8L 1,9-10bar 1" GWS	8	1"	367700161	54,00
Zbiornik PWB 18-LX 18L 1,9-10bar 1" GWS	18	1"	367700162	57,00
Zbiornik PEB 24-LX 24L 1,9-10bar 1" GWS	24	1"	367700163	59,00

Cylindryczny, poziomy zbiornik wielofunkcyjny z certyfikatami NSF 61, CE/PED, WRAS, ACS, Gost

Model	Objętość litrów	Połączenia	Kod	Euro
Zbiornik PWB 8-LH 8L 1,9-10bar 1" GWS	8	1"	367700164	70,00
Zbiornik PWB 20-LH 20L 1,9-10bar 1" GWS	20	1"	367724017	79,00
Zbiornik PWB 24-LH 24L 1,9-10bar 1" GWS	24	1"	367700166	85,00
Zbiornik PWB 60-LH 60L 1,9-10bar 1" GWS	60	1"	367700167	187,00
Zbiornik PWB 80-LH 80L 1,9-10bar 1" GWS	80	1"	367700168	301,00
Zbiornik PWB 100-LH 100L 1,9-10bar 1" GWS	100	1"	367700169	370,00

Akcesoria

Cylindryczny, pionowy zbiornik z podstawą, z certyfikatami NSF 61, CE/PED, WRAS, ACS, Gost

Model	Objętość litrów	Połączenia	Kod	Euro
Zbiornik PWB 60-LV 60L	60	1"	367700174	224,00
Zbiornik PWB 100-LV 100L	100	1"	367700173	350,00
Zbiornik GCB 200-LV 200L 1,9-10bar 1"¼ GWS	200	1¼"	367700170	605,00
Zbiornik GCB 300-LV 310L 1,9-10bar 1"¼ GWS	300	1¼"	367700171	871,00
Zbiornik GCB 450-LV 450L 1,9-10bar 1"¼ GWS	450	1¼"	367700172	1.306,00



Zbiornik pionowy, przetestowany, z galwanizowanej stali nierdzewnej

Model	Objętość litrów	Połączenia	Kod	Euro
Zbiornik 100 litrów 10 bar	100	1"	367700017	402,00
Zbiornik 200 litrów 10 bar	200	1"	367700033	864,00
Zbiornik 300 litrów 10 bar	300	1"	367700018	978,00
Zbiornik 500 litrów 10 bar	500	1"	367700019	1.794,00
Zbiornik 750 litrów 10 bar	750	1"¼"	367700071	2.355,00
Zbiornik 1000 litrów 10 bar	1000	1"¼"	367780522	2.580,00
Zbiornik 1500 litrów 10 bar	1500	1"¼"	367780512	5.005,00
Zbiornik 2000 litrów 10 bar	2000	1"¼"	367700369	4.235,00

Membrany wymienne do zbiorników

Model	Kod	Euro
18-24 litrów, cylindryczny	365800083	49,00
50 litrów, cylindryczny	369251127	68,00
100 litrów, cylindryczny	365800100	114,00
200 litrów, cylindryczny	369251095	198,00
300 litrów, cylindryczny	369251096	290,00
500 litrów, cylindryczny	369251097	488,00





Akcesoria OPTIMA - BEST ONE

Model	Kod	Euro
a)  złącze węży 1"¼ i odpowiedni zacisk	369200300	11,00
b)  kołnier minimalnego poziomu ssania, szczelina 3 mm (tylko dla OPTIMA i BEST ONE)	260140110	21,00

Akcesoria RIGHT

Model	Kod	Euro
Adapter umożliwiający użycie urządzenia do opuszczania dla pomp DW z pompami RIGHT (zestaw - patrz akcesoria DW - DW VOX)	362700984	23,00

Akcesoria DW - DW VOX

Model	Kod	Euro
1  a) Autozłącze do opuszczania dla pomp DW z żeliwa - gwint 2" (1)	369250020	136,00
b)  b) Autozłącze do opuszczania dla pomp DW ze stali nierdzewnej - gwint 2" (2)	365800550	280,00
c)  c) Autozłącze do opuszczania dla pomp DWF ze stali nierdzewnej - gwint Dn50 (3)	369210235	371,00
Autozłącze do opuszczania dla pomp DWF z żeliwa - gwint DN 50 (3)	6600000047	271,00
2  2 Wspornik mocujący z żeliwa dla DW-DW OX (a)	369250922	11,00
3  3 Wspornik prowadnic z żeliwa dla DW-DW OX (a)	369250920	73,00
Podstawa z żeliwa dla DW-DW OX (a)	369250921	82,00

Akcesoria

Autozłączce do opuszczania (QDC) dla DS, DVS, DML, DMLV, DL-DL W/C (z nożem tnącym)

Model	Kod	Euro	Modele					Masa [kg]	Przepływ DN
			DS	DVS	DLW/C	DL	DML(V)		
LS 50**	260145086	142,00	50DS 1,5 kW	50DVS 1,5 kW	-	-	-	9	50
LM 50*	260140017	254,00	50DS 2,2÷3,7 kW	-	-	-	-	11	50
LM 65*	260140019	279,00	65DS 1,5 kW	65DVS 1,5÷3,7 kW 80DVS 1,5÷3,7 kW	65DLW/C 1,5 kW	65DL 1,5 kW	-	14	65 80
LM 80*	369210240	299,00	80DS 2,2÷3,7 kW	-	80DLW/C 1,5÷3,7 kW	80DL 1,5÷3,7 kW	80&100 DML(V) 2,2÷3,7 kW	17	80
LL 80*	369250001	589,00	-	-	-	80DLC 5,5÷7,5 kW 100DLC 5,5÷7,5 kW	-	44	80 100
LL 100*	369250002	699,00	100DS 5,5÷7,5 kW	-	100DLW/C 3,7÷7,5 kW	100DL&DLB 3,7÷18,5 kW	100DML(V) 5,5÷22kW 150DML(V) 5,5÷22kW	46	100 150
LL 125*	260145392	999,00	-	-	-	150DL 5,5÷22 kW	-	65	150
LL 150*	260145384	1.019,00	-	-	-	150DL 30÷45 kW 200DL 5,5÷45 kW	-	80	150 200
LL 250*	260145400	2.099,00	-	-	-	250DL 7,5÷22 kW	-	150	250
Adapt. DN300>DN250	260145395	526,00	-	-	-	250DL 30÷45 kW	-	-	250
LL 300*	260145385	2.459,00	-	-	-	250DL 30÷45 kW 300DL 11÷45 kW	-	-	250 300

* Dostarczany z łańcuchem ze stali ocynkowanej chain

** Dostarczany z linką

Zestaw prowadnic do opuszczania

Model	Wylot DN	Kod	Euro
Adapter DN 80	80	369210366	268,00
Adapter DN 100 (*)	100	369210365	356,00

* Wymagane wyłączenie dla modeli DS, DVS, DL-DL W/C, DML, DMLV

Adapter kołnierza(Stal C40) JIS/DIN (DS, DVS, DL-DL W/C, DML, DMLV)





Model	Kod	Euro
Adapter kołnierzowy JIS/DIN 80x80	362700978	138,00
Adapter kołnierzowy JIS/DIN 80x100	362700979	138,00
Adapter kołnierzowy JIS/DIN 100x100	362700980	138,00
Adapter kołnierzowy JIS/DIN 100x150	362700981	209,00
Adapter kołnierzowy JIS/DIN 150x150	362700982	209,00

Wspornik prowadnic - Seria D

Model	Kod	Euro
Adapter 80DN 1TG F (1 Rura prowadząca)	362700970	309,00
Adapter 100DN 1TG F (1 Rura prowadząca)	362700971	339,00
Adapter 150DN 1TG F (1 Rura prowadząca)	362700972	402,00
Adapter 65 DIN 2TG F (2 Rury prowadząca)	369251166	241,00
Kołnierz dla adaptera 2TG F DN65*	369251173	232,00
Adapter 80/100 DIN 2TG F (2 Rury prowadząca)	369251168	220,00
Kołnierz dla adaptera 2TG F DN80*	369251174	319,00
Adapter 100x150 DIN 2TG F (2 Rury prowadząca)	369251169	229,00
Kołnierz dla adaptera 2TG F DN100*	369251175	339,00
Adapter 150 DIN 2TG F (2 Rury prowadząca)	369251170	435,00

* Wymagane wyłączenie dla modeli DS, DVS, DL-DL W/C, DML, DMLV

Akcesoria

Akcesoria DMLF-DMLVF-DSF-DRD-DRS												
Model	QDC*	Kod	Euro	Kolano dla strony tłocznej	Kod	Euro	Statyw	Kod	Euro	Gwintowe	Kod	Euro
DMLF												
DSF												
DMLVF												
DRD												
DRS												
DN40	GPADN502T	369251222	189,00	GCF2	369251235	89,00				GF1.½T	369251242	40,00
DN40										GF2	369251243	43,00
DN40										GF2-272 (DRP)	369251245	203,00
DN40				GCF2-272 (DRP)	369251241	246,00						
DN65	GPADN65/8	369251224	473,00	GCDN65	369251236	101,00	PAP65SP02	369251246	78,00	GF2.½	369251244	40,00
DN65	GPADN65/15	369251223	1.039,00	GCF2.½	369251237	93,00						
DN65	GPADN65/L	369251229	481,00									
DN80	GPADN80/L	369251225	519,00	GCDN80/L	369251240	130,00	PAPDN80/L	369251247	90,00			
DN100	GPADN100/L	369251226	662,00	GCDN100/L	369251238	186,00	PAPDN100NP07	369251248	107,00			
DN100							PAPDN100SP07	369251249	650,00			
DN125							PAPDN125NP07	369251250	107,00			
DN125							PAPDN125SP07	369251251	679,00			
DN150	GPADN150/L	369251227	1.042,00	GCDN150/	369251239	339,00	PAPDN150	369251252	145,00			
DN150	GPADN150/15	369251232	1.576,00				PAPDN150SP07	369251260	804,00			
DN200	GPADN200	369251230	2.015,00				PAPDN200	369251256	789,00			
DN250	GPADN250/L	369251231	3.304,00				PAPDN250	369251257	1.100,00			
DN300	GPADN300	369251233	4.660,00				PAPDN300	369251258	2.692,00			
DN350	GPADN350/L	369251234	8.857,00				PAPDN400	369251259	3.095,00			

* Urządzenie do opuszczania na 2 szynach prowadzących

Aby otrzymać informacje na temat kompatybilnych akcesoriów, prosimy o kontakt z naszą siecią sprzedaży

Akcesoria

EVMS – Przeciwnożnierze okrągłe (F, LF)



Model	Maks. ciśnienie robocze [bar]	Rozmiar	Ilość w zest.	Elastomery	Kod Stal ocynkowana/EPDM	Euro	Kod AISI 316	Euro
EVMS(.)1, 3	25	DN25	2	EPDM	364100021	68,00	364300026	278,00
			2	FPM	364400021	86,00	364400026	297,00
EVMS(.)5	25	DN32	2	EPDM	364100022	93,00	364300027	395,00
			2	FPM	364400022	112,00	364400027	416,00
EVMS(.)10	25	DN40	2	EPDM	364100023	101,00	364300028	229,00
			2	FPM	364400023	121,00	364400028	250,00
EVMS(.)15, 20	25	DN50	2	EPDM	364100024	117,00	364300029	515,00
			2	FPM	364400024	147,00	364400029	545,00

EVMS - złącze Victaulic® (V)



Model	Maks. ciśnienie robocze [bar]	Rozmiar	Ilość w zest.	Elastomery	Kod AISI 316L	Euro
EVMS(.)1, 3	25	DN25	2	EPDM	365100120	351,00
			2	FPM	365200120	924,00
EVMS(.)10, 15, 20	25	DN32	2	EPDM	365100121	448,00
			2	FPM	365200121	1.112,00

Złącze EVMS - Victaulic® (V) z króćcami



Model	Typ	Maks. ciśnienie robocze [bar]	Rozmiar	Ilość w zest.	Elastomery	Kod AISI 316L	Euro
EVMS(.)1, 3, 5	z zestawami króćców gwintowanych	25	R1¼	2	EPDM	364100122	464,00
				2	FPM	364200122	1.015,00
	z zestawami króćców do spawania	25	DN32	2	EPDM	364100123	396,00
				2	FPM	364200123	968,00
EVMS(.)10, 15, 20	z zestawami króćców gwintowanych	25	R2	2	EPDM	364100124	584,00
				2	FPM	364200124	1.248,00
	z zestawami króćców do spawania	25	DN50	2	EPDM	364100125	543,00
				2	FPM	364200125	1.207,00

ECMS - Zaciskowy króciec do spawania (C)



Model	Maks. ciśnienie robocze [bar]	Rozmiar	Ilość w zest.	Kod AISI 316L	Euro
EVMS(.)1, 3, 5	25	Ø59	2	375316215	71,00
EVMS(.)10, 15, 20	25	Ø87	2	375316216	108,00

Pompa zawiera złącze zaciskowe

EVM - Zestaw przeciwnożnierzy



Model	Nr kat	Ø	Typ	Kod Stal ocynkowana/EPDM	Euro	Kod AISI 304/EPDM	Euro	Kod AISI 316/FPM	Euro
EVMG - EVM 32F	16-25	DN65	Kożnier okrągły	364100070	217,00	364500070	567,00	364300070	611,00
EVMG - EVM 45F	16-25	DN80	Kożnier okrągły	364400079	261,00	364500079	601,00	364300079	641,00
EVMG - EVM 64F	16	DN100	Kożnier okrągły	364100071	254,00	364500071	473,00	364300071	524,00
EVMG - EVM 64F	25	DN100	Kożnier okrągły	364200071	324,00	364600071	1.316,00	364700071	1.367,00

Akcesoria

SERIA 3 - Zestawy przeciwkołnierzy (wraz z uszczelkami, nakrętkami i śrubami)



Model	Kod Stal ocynkowana	Euro	Kod AISI 304	Euro	Kod AISI 316	Euro
3M-3S-3P 32	364400001	47,00	364400006	104,00	364300011	141,00
3M-3S-3P 40	364400002	51,00	364400007	116,00	364300012	165,00
3M-3S-3P 50	364400003	53,00	364400008	122,00	364300013	180,00
3M-3S-3P 65	364400000	69,00	364400043	141,00	364300043	160,00

SERIA 3D - MD - Zestawy przeciwkołnierzy ze stali ocynkowanej (wraz z uszczelkami, nakrętkami i śrubami)



Model	Kod	Euro
3D-MD-MMD 32	364400001	47,00
3D-MD-MMD 40	364400002	51,00
3D-MD-MMD 50	364400003	53,00
3D-MD-MMD 65	364400000	69,00
MMD(80)	369250880	150,00
MMD(100)	369250881	192,00
MMD(125)	369250882	242,00
MMD(150)	369250883	300,00
MMD(200)	369250884	434,00

Akcesoria Ego Easy/Slim - Moduł C

Model	Kod	Euro
Moduł komunikacyjny C (na zamówienie dla wersji pojedynczej, standardowo w wersji podwójnej)	369250028	186,00

Akcesoria Ego - MR - Zestaw przeciwkołnierzy ze stali ocynkowanej

Model	Kod	Euro
DN 32 - Zestaw przeciwkołnierzy ze stali ocynkowanej	364400032	47,00
DN 40 - Zestaw przeciwkołnierzy ze stali ocynkowanej	364400040	49,00
DN 50 - Zestaw przeciwkołnierzy ze stali ocynkowanej	364400050	53,00
DN 65 - Zestaw przeciwkołnierzy ze stali ocynkowanej	364401065	64,00
DN 80 - Zestaw przeciwkołnierzy ze stali ocynkowanej	364401080	93,00
DN 100 - Zestaw przeciwkołnierzy ze stali ocynkowanej	364401100	106,00

Akcesoria Ego - ślepy kołnierz

Model	Kod	Euro
Ślepy kołnierz Ego TC 40-50-65-80 (H)	275190226	89,00
Ślepy kołnierz Ego TC slim 40-120 - Ego easy 40-120	369500164	52,00
Ślepy kołnierz Ego TC slim 50-120	369500165	52,00

Akcesoria

Akcesoria Ego - Para śrubunków żeliwnych/ze stali nierdzewnej



Model	Po stronie rury	Kod	Euro
Para śrubunków i powiązane akcesoria 1"	½" F	369210172	13,00
Para śrubunków i powiązane akcesoria 1"½	1" F	369210175	15,00
Para śrubunków i powiązane akcesoria 2"	1"¼ F	369210174	21,00

Akcesoria Ego - Para śrubunków mosiężnych



Model	Po stronie rury	Kod	Euro
Para śrubunków mosiężnych i powiązane akcesoria 1"	½" F	369210026	19,00
Para śrubunków mosiężnych i powiązane akcesoria 1"½	1" F	369210027	30,00
Para śrubunków mosiężnych i powiązane akcesoria 1"½	¾" F	369210179	

Akcesoria LPS - Zestaw przeciwkołnierzy

Model	Kod	Euro	Kod	Euro
	Stal ocynkowana		AISI 304	
DN 25 - Zestaw przeciwkołnierzy	364400025	45,00	-	-
DN 32 - Zestaw przeciwkołnierzy	364400032	47,00	364300032	91,00
DN 40 - Zestaw przeciwkołnierzy	364400040	49,00	364300040	93,00
DN 50 - Zestaw przeciwkołnierzy	364400050	53,00	364300050	115,00

Akcesoria LPC - LPCD - Zestaw przeciwkołnierzy

Model	Kod	Euro
DN 32 - Zestaw przeciwkołnierzy ze stali ocynkowanej	364400032	47,00
DN 40 - Zestaw przeciwkołnierzy ze stali ocynkowanej	364400040	49,00
DN 50 - Zestaw przeciwkołnierzy ze stali ocynkowanej	364400050	53,00
DN 65 - Zestaw przeciwkołnierzy ze stali ocynkowanej	364401065	64,00
DN 80 - Zestaw przeciwkołnierzy ze stali ocynkowanej	364401080	93,00
DN 100 - Zestaw przeciwkołnierzy ze stali ocynkowanej	364401100	106,00

Akcesoria LPC - LPCD - Kołnierze ślepe

Model	Kod	Euro
Ślepy kołnierz LPCD 40/50-125	369250910	
Ślepy kołnierz LPCD 50/65/80-160	369250030	
Ślepy kołnierz LPCD 100/125	369250031	

Uchwyty na filtry i wkłady filtrujące



Model	Kod	Euro
Złącze uchwyty filtrów SENIOR 3P SX 10" ¾	344600014	31,00
Złącze uchwyty filtrów SENIOR 3P SX 10" 1"	344600015	33,00
Wkłady wielorazowe FA SX 10" owijane drutem (polipropylenowe)	344600124	8,00
Wkłady płukalne RL SX 10" z poliestru	344600118	15,00
Wkład jednorazowy LA SX 10" z węglem aktywowanym	344600121	16,00
Wkład jednorazowy HA SX 10" z węglem aktywowanym	344600122	37,00
Klucz do demontażu Oprawy filtra dla pompy SENIOR	365800530	7,00

Uszczelnienie mechaniczne

Zastosowanie	Model pompy	Oznac.	Wykonanie* materiałowe	Kod	Średnica wału [mm]	Euro
Seria 3 wszystkie 32/... wszystkie 40/... wszystkie 50/... oraz 65/... do 11kW	3M/3S/3P/3D/3DS/3DP		CAR/CER/NBR	364500000	22	40,79
	3ME/3SE/3PE/3DE/3DSE/3DPE	E	CAR/CER/EPDM	364500033		42,99
	3MES1/3SES1/3PES1/3DES1/3DSES1/3DPES1	ES1	SIC/CAR/EPDM	364500122		147,27
	3MH/3SH/3PH/3DH/3DSH/3DPH	H	CAR/CER/VITON	364500001		90,40
	3MHS/3SHS/3PHS/3DHS/3DSHS/3DPHS	HS	SIC/SIC/VITON	364500002		145,52
	3MHSW/3SHSW/3PHSW/3DHSW/3DSHSW/3DPHSW	HSW	WIR/SIC/VITON	364500050		318,59
	3MHW/3SHW/3PHW/3DHW/3DSHW/3DPHW	HW	WIR/WIR/VITON	364500051		242,53
	3LM/3LS/3LP	L	SIC/SIC/VITON 316L	364500035	163,16	
Seria 3 65/... od 15 kW 80/... do 30 kW	3M/3S/3P		CAR/CER/NBR	364500027	30	68,35
	3ME/3SE/3PE/3DE/3DSE/3DPE	E	CAR/CER/EPDM	364500049		141,11
	3MH/3SH/3PH	H	CAR/CER/VITON	364500039		127,88
	3MHS/3SHS/3PHS	HS	SIC/SIC/VITON	364500052		423,32
	3LM/3LS/3LP	L	SIC/SIC/VITON 316L	364500036		278,91
Seria 3 od 80-250/37	3LS/3LP	L	SIC/SIC/VITON 316L	364500037	35	396,86
MD do 7,5 kW	MD		CAR/CER/NBR	364500058	22	62,84
	MDH	H	CAR/CER/VITON	364500061		89,29
	MDHW	HW	WIR/WIR/VITON	364500060		248,04
MD od 9,2 kW	MD		CAR/CER/NBR	364500059	30	94,81
CD	CD/CDX		CAR/CER/NBR	364500003	15	23,15
	CDE/CDXE	E	CAR/CER/EPDM	364500034		29,76
	CDH/CDXH	H	CAR/CER/VITON	364500004		47,40
	CDHW/CDXHW	HW	WIR/WIR/VITON	364500048		222,68
	CDHS/CDXHS	HS	SIC/SIC/VITON	364500005		63,94
	CD/CDX	U3CEGG	W/CZ/EPDM	364500143		116,00
	CD/CDX	VAEGG	CAR/CER/EPDM 316L	364500108		29,66
2CDX	2CDX		CAR/CER/NBR	364500006	15	48,51
	"2CDXE/A 70/..."	E	CAR/CER/EPDM	364500057		62,84
	2CDXE/E 70/... i 120/...	E	CAR/CER/EPDM	364500055		62,84
	2CDXE/I 70/..."	H	CAR/CER/VITON	364500007		100,32
	"2CDXE 120/... i 200/..."	H	CAR/CER/VITON	364500008		100,32
	2CDXE/E 200/...	HW	WIR/WIR/VITON	364500041		205,05
	2CDXE/I 120/... i 200/..."	HW	WIR/WIR/VITON	364500042		205,05
	2CDXH 70/... / 2CDXH 200/...	HS	SIC/SIC/VITON	364500009		117,96
2CDXH 120/...	HS	SIC/SIC/VITON	364500010	117,96		
AGE/CMA	AGE/CMA 0.50		CAR/CER/NBR	364500011	12	13,23
AGF/JES	AGF/JES/JESX		CAR/CER/NBR	364500012	12	12,13
AG/CM	AGA/CM 0.6-0.75-1.0		CAR/CER/NBR	364500013	13	13,23
	AG/CM 1.5-2.0-3.0-4.0		CAR/CER/NBR	364500024	18	23,15
LPS	wszystkie modele		CAR/CER/NBR	364500054	15	62,84
JE	JE/JEX/JEXM		CAR/CER/NBR	364500014	15	18,74
DW	DW/DWF		CAR/CER/SIC/SIC/NBR	364500015**	15	69,45
DW Viton	DWHS/DWFHS	HS	CAR/CER/SIC/SIC/VITON	364500025**		132,29
RIGHT	wszystkie modele		CAR/CER/SIC/SIC/NBR	364500016**	15	59,53
BEST 2-5	wszystkie modele		CAR/CER/SIC/SIC/NBR	364500017**	15	59,53
			CAR/CER/SIC/SIC/NBR	364500038**		74,96

Uszczelnienie mechaniczne

Zastosowanie	Model pompy	Oznac.	Wykonanie* materiałowe	Kod	Średnica wału [mm]	Euro
DWO	DWO		CAR/CER/NBR	364500018	18	33,07
	DWOH	H	CAR/CER/VITON	364500019		46,30
	DWOHS	HS	SIC/SIC/VITON	364500020		185,20
	DWOHSW	HSW	SIC/WIR/VITON	364500053		234,81
	DWOHW	HW	WIR/WIR/VITON	364500047		235,91
IDROGO	wszystkie modele		CAR/CER/NBR	364500021**	15/16	55,12
COMPACT	A(M) 4-6-8		CAR/CER/NBR	364500022	12	12,13
	A(M) 10-12-15, B(M) 12-15		CAR/CER/NBR	364500023	15	20,95
DWC	DWC-N / DWC-V		CAR/CER/EPDM	364500026	18	28,66
	DWC-NH / DWC-VH	H	CAR/CER/VITON	364500019		46,30
	DWC-NHS / DWC-VHS	HS	SIC/SIC/VITON	364500020		185,20
	DWC-NHSW / DWC-VHSW	HSW	SIC/WIR/VITON	364500053		234,81
	DWC-NHW / DWC-VHW	HW	WIR/WIR/VITON	364500047		235,91
MATRIX	MATRIX		CAR/CER/EPDM	364500132	14	34,00
	MATRIXH	H	CAR/CER/VITON	364500135		47,00
	MATRIXHS	HS	SIC/SIC/VITON	364500136		59,00

Uszczelnienia mechaniczne

Informacje dotyczące wyboru

Materiały	KOD ISO-DIN	Oznaczenie
-----------	-------------	------------

Materiały części wirujących i statycznych - pozycje 1/2

Kompozyt węglowy z grafitem

Węgiel metalizowany	A	Metal i kompozyt węglowy
Impregnowany żywicą węglową	B	Kompozyt węglowy (grafit)
Specjalny kompozyt węglowy	C	Sp. kompozyt węglowy

Węgliki

Węgiel wolframu, związany CNiMo	U3	TC (Widia)
Węgiel krzemu	Q1	SiC
Węgiel krzemu	Q12	SiC

Ceramika

Tlenek aluminium	V	Ceramika
------------------	---	----------

Materiały pierścieni uszczelniających - pozycja 3

Kauczuk nitylowy	P	NBR
Kauczuk etylenowo propylenowy	E	EPDM
Fluorokauczuk	V	FPM (Viton)
Uniwersalny PTFE	T	PTFE (Teflon)
Perfluorelastomer	K	FFKM (Kalrez)

Materiały sprężyn i innych części metalicznych - pozycje 4/5

Stal chromowa	E	1,4122
Stal chromowo-niklowa	F	AISI 304 / 1.4301
Stal chromowo-niklowo-molibdenowa	G	AISI 316 / 1.4571
Stal stopowa o wysokiej zawartości niklu	M	Nadstop / Hastelloy

Pozycje

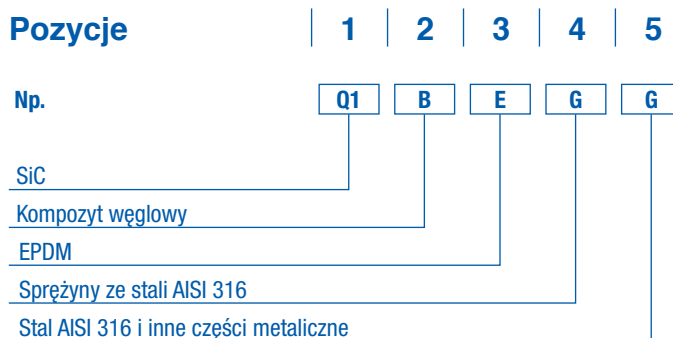

Spadki ciśnień

Tabela

Spadek ciśnienia (Pc) w metrach słupa wody na każde sto metrów nowej rury żeliwnej. Prędkość przepływu cieczy w rurze, w metrach/sekundę.

Przepływ [m³/h]	Średnica wewnętrzna [mm]																											
	25	32	40	50	60	70	80	90	100	125	150	175	200	225	250	275	300	350	400	450	500	600	700	800	900	1000		
3	Pc % Vm/s	17 1,70	6 1,03	1,6 0,67	0,54 0,43	0,25 0,29	0,13 0,16	0,06 0,13	0,03 0,10																			
6	Pc % Vm/s		24 2,06	6 1,34	2 0,85	0,9 0,58	0,43 0,44	0,21 0,32	0,13 0,26	0,08 0,20	0,026 0,13																	
9	Pc % Vm/s			12,5 2,08	4,3 1,32	1,8 0,89	0,9 0,65	0,46 0,5	0,25 0,39	0,15 0,32	0,06 0,20																	
12	Pc % Vm/s			20 2,76	7 1,76	3,2 1,19	1,5 0,88	0,75 0,67	0,44 0,53	0,25 0,43	0,09 0,27	0,03 0,18																
15	Pc % Vm/s			12 2,2	5,2 1,49	2,4 1,1	1,25 0,87	0,7 0,66	0,42 0,54	0,15 0,34	0,06 0,24																	
18	Pc % Vm/s			17 2,64	7 1,78	3,5 1,3	1,7 1	0,6 0,78	0,2 0,64	0,08 0,28																		
21	Pc % Vm/s			22 3,35	8,8 2,08	4,2 1,54	2,2 1,17	1,3 0,93	0,75 0,75	0,26 0,48	0,1 0,32	0,05 0,24																
24	Pc % Vm/s				12 2,38	5,7 1,76	3 1,34	1,7 1,06	0,86 0,86	0,54 0,54	0,36 0,36	0,14 0,28																
27	Pc % Vm/s			14 2,7	7 1,97	3,5 1,45	2 1,17	1,25 0,96	0,6 0,6	0,42 0,42	0,17 0,31	0,08 0,14																
30	Pc % Vm/s			17 2,98	8,2 2,2	4,2 1,74	2,5 1,32	1,5 1,08	0,8 0,68	0,48 0,48	0,2 0,34	0,09 0,34																
36	Pc % Vm/s			25 3,58	12 2,63	6,3 2	3,5 1,58	2 1,28	0,75 0,82	0,3 0,57	0,14 0,42	0,07 0,32																
42	Pc % Vm/s					16 3,07	8,5 2,34	4,5 1,85	2,7 1,5	0,85 0,96	0,33 0,66	0,18 0,48	0,08 0,37															
48	Pc % Vm/s					21 3,51	10 2,68	6 2,12	3,6 1,72	1,2 1,08	0,45 0,72	0,22 0,56	0,12 0,43	0,06 0,34														
54	Pc % Vm/s					25 3,94	13,5 3	7,6 2,34	4,5 1,92	1,5 1,2	0,55 0,84	0,28 0,63	0,14 0,48	0,08 0,38														
60	Pc % Vm/s					16 3,32	9 2,64	5,5 2,16	1,8 1,36	0,7 0,96	0,33 0,68	0,17 0,53	0,1 0,42															
75	Pc % Vm/s					24 4,17	14 3,31	8 2,68	2,76 1,72	1 1,18	0,49 0,87	0,24 0,67	0,14 0,53	0,08 0,43														
90	Pc % Vm/s					20 3,97	12,5 3,24	3,8 2,04	1,45 1,44	0,74 1,02	0,36 0,8	0,2 0,63	0,14 0,51	0,08 0,42														
105	Pc % Vm/s					26 4,6	16,5 3,74	5,3 2,41	1,95 1,66	0,9 1,22	0,47 0,93	0,27 0,74	0,16 0,59	0,1 0,49														
120	Pc % Vm/s						21,5 4,31	6,9 2,72	2,6 1,93	1,2 1,35	0,61 1,06	0,36 0,84	0,2 0,68	0,14 0,56	0,08 0,47													
135	Pc % Vm/s						26 4,81	9 3,07	3,3 2,13	1,5 1,56	0,76 1,19	0,45 0,95	0,25 0,76	0,17 0,63	0,1 0,53													
150	Pc % Vm/s						11 3,44	4 2,36	1,9 1,74	0,95 1,34	0,55 1,05	0,3 0,86	0,21 0,70	0,12 0,43	0,06 0,38													
165	Pc % Vm/s						13 3,75	4,7 2,61	2,2 1,91	1,13 1,46	0,65 1,15	0,37 0,94	0,24 0,77	0,15 0,65	0,08 0,48													
180	Pc % Vm/s						15,2 4,09	5,5 2,83	2,6 2,08	1,3 1,59	0,76 1,26	0,43 1,02	0,29 0,84	0,18 0,71	0,09 0,52													
210	Pc % Vm/s						21 4,70	7,4 3,32	3,5 2,43	1,8 1,86	1,1 1,49	0,6 1,19	0,37 0,98	0,24 0,82	0,12 0,61	0,06 0,47												
240	Pc % Vm/s						9,4 3,78	4,3 2,77	2,3 2,12	1,3 1,68	0,75 1,36	0,48 1,12	0,3 0,95	0,15 0,69	0,08 0,53													
270	Pc % Vm/s						12 4,26	5,5 3,13	2,8 2,39	1,62 1,90	0,9 1,53	0,58 1,26	0,35 1,07	0,18 0,78	0,09 0,59													
300	Pc % Vm/s						14 4,75	7,5 3,47	3,4 2,66	2 2,10	1,1 1,71	0,74 1,40	0,46 1,18	0,22 0,86	0,11 0,53	0,07 0,53												
360	Pc % Vm/s							9 4,15	4,7 3,17	2,8 2,53	1,6 2,04	1 1,68	0,65 1,41	0,32 0,79	0,16 0,63	0,09 0,51	0,05											
420	Pc % Vm/s							11,6 4,86	6,2 3,72	3,5 2,94	2 2,37	1,3 1,96	0,82 1,64	0,41 1,22	0,21 0,94	0,12 0,76	0,07 0,59	0,03 0,41										
480	Pc % Vm/s								8,5 4,24	4,9 3,36	2,9 2,72	1,9 2,24	1,2 1,90	0,6 1,38	0,3 1,06	0,17 0,84	0,09 0,69	0,04 0,47										
540	Pc % Vm/s								11 4,78	6,5 3,80	3,7 3,06	2,35 2,52	1,52 2,13	0,75 1,56	0,38 1,19	0,22 0,94	0,12 0,76	0,05 0,53										
600	Pc % Vm/s								12,2 5,30	7,4 4,20	4,3 3,40	2,7 2,81	1,7 2,36	0,9 1,73	0,45 1,34	0,25 1,06	0,13 0,86	0,055 0,61	0,024									
660	Pc % Vm/s								9 4,61	5,2 3,76	3,3 3,07	2,1 2,59	1,1 1,89	0,54 1,46	0,3 1,15	0,16 0,93	0,06 0,65	0,04 0,48										
720	Pc % Vm/s								10 5,05	6 4,08	3,8 3,37	2,5 2,84	1,3 2,08	0,52 1,65	0,35 1,26	0,19 1,02	0,075 0,71	0,035 0,52										
780	Pc % Vm/s									7,3 4,43	4,5 3,65	3 3,08	1,5 2,26	0,75 1,73	0,42 1,36	0,23 1,11	0,08 0,77	0,04 0,56										
840	Pc % Vm/s									8 4,76	5,4 3,95	3,4 3,31	1,7 2,43	0,85 1,86	0,48 1,47	0,26 1,19	0,1 0,83	0,01 0,67										
900	Pc % Vm/s									9 5,1	5,8 4,22	3,75 3,54	1,9 2,60	0,96 2,00	0,53 1,57	0,29 1,27	0,11 0,88	0,053 0,65										
960	Pc % Vm/s										6,5 4,49	4,3 3,78	2,1 2,77	1,1 1,68	0,6 1,36	0,32 0,95	0,12 0,70	0,06										
1020	Pc % Vm/s											7,2 4,76	4,6 4,01	2,45 2,94	1,2 2,26	0,67 1,78	0,35 1,44	0,14 1,00	0,065 0,77	0,033								
1080	Pc % Vm/s												5,4 4,26	2,8 3,12	1,4 2,38	0,78 1,86	0,43 1,53	0,16 1,06	0,073 0,78	0,037								
1140	Pc % Vm/s													6 4,49	3,2 3,29	1,53 2,53	0,86 1,99	0,46 1,65	0,175 1,12	0,08 0,84	0,043							
1200	Pc % Vm/s														6,5 4,72	3,4 3,45	1,7 2,68	0,93 1,72	0,5 1,23	0,19 1,23	0,09 0,88	0,046	0,04	0,025	0,4			

Możliwe jest oszacowanie spadków ciśnienia spowodowanych przez akcesoria według następujących orientacyjnych zasad:

- Zawór stopowy: jak 15 m rur
- Zawór zwrotny: jak 10 m rur
- Zasuwa: jak 5 m rur
- Łuki i kolankata: jak 5 m rur

W przypadku rur innych, niż nowe, żeliwne, należy pomnożyć dane z tabeli przez następujące współczynniki:

- stal nierdzewna 0,8
- PVC 0,7
- gres 1,17
- stal walcowana 0,8
- stal ocynkowana 0,8
- rury lekko żarzewiałe 1,25
- rury żarzewiałe z dużą ilością osadu 2,1

☐ Zalecana średnica wylotowa

☐ Zalecana średnica po stronie ssawnej

EBARA Pumps Network

Contact List

EUROPE

EBARA Pumps Europe S.p.A.
Via Torri di Confine 2/1 int. C
36053 Gambellara (Vicenza), Italy
Telefon +39 0444 706811
Faks +39 0444 405811
www.ebaraeurope.com

Sprzedaż - Wlochy (składanie zamówień):
e-mail: ordini@ebaraeurope.com

Sprzedaż - Eksport (składanie zamówień):
e-mail: exportsales@ebaraeurope.com

Technical Customer Service (TCS):
e-mail: tcs@ebaraeurope.com
Telefon +39 0444 706869/902/923/833

Marketing:
e-mail: marketing@ebaraeurope.com

EBARA Pumps Europe S.p.A. GERMANY
Elisabeth-Selbert-Straße 2
63110 Rodgau, Germany
Telefon +49 (0) 6106-660 99-0
Faks +49 (0) 6106-660 99-45
e-mail: info@ebara.de

EBARA Pumps Europe S.p.A. UNITED KINGDOM
Unit A, Park 34
Collett Way - Didcot
Oxfordshire - OX11 7WB, United Kingdom
Telefon +44 1895 439027 - Faks +44 1235 815770
e-mail: mktguk@ebaraeurope.com

EBARA Pumps Europe S.p.A. FRANCE
555, Rue Juliette Recamier
69970 Chaponnay, France
Telefon +33 4 72769482
Faks +33 805101071
e-mail: mktgf@ebaraeurope.com

EBARA POMPY POLSKA Sp. z o.o.
ul. Działkowa 115 A
02-234 Warszawa, Polska
Telefon +48 22 3909920
Faks +48 22 3909929
e-mail: mktgpl@ebaraeurope.com

EBARA Pumps RUS Ltd.
Prospekt Andropov 18, building 7, floor 11
115432 Moscow
Telefon +7 499 6830133
e-mail: mktgrus@ebaraeurope.com

EBARA ESPAÑA BOMBAS S.A.
C/Cormoranes 6 Y 8
Poligono Ind. La Estación
28320 Pinto (Madrid), Spain
Telefon +34 916.923.630
Faks +34 916.910.818
e-mail: marketing@ebara.es

MIDDLE EAST

EBARA Pumps Middle East FZE
P.O.BOX 61383
Jebel Ali, Dubai, UAE
Telefon +971 4 8838889
Faks +971 4 8835307
e-mail: info@ebarame.ae

EBARA PUMPS SAUDI ARABIA LLC
St. 98, Dammam Second Industrial City, P.O.Box. 9210,
Dammam 34333, Kingdom of Saudi Arabia
Telefon 966-138022014

ASIA & SOUTHEAST ASIA

EBARA Corporation
11-1, Haneda Asahi-cho, Ohta-ku,
Tokyo 144-8510, Japan
Telefon +81 3 3743-6111
Faks +81 3 5736 3100
www.ebara.co.jp

EBARA Corporation Fujisawa plant
4-2-1, Hon-Fujisawa, Fujisawa-shi.
Kanagawa 251-8502, Japan
Telefon +81-466-83-8111
Faks +81-466-81-2164

EBARA Machinery (CHINA) CO., Ltd.
Room No.303, Beijing Fortune Plaza, No.7 Dongsanhuan
Zhong Road, Chaoyang District
Beijing, 100020 P. R. China
Telefon 86-10-65309996
Faks 86-10-6530-8968
e-mail: emc@ebare.cn
www.ebara.cn

Ebara Densan (Qingdao) Technology Co., Ltd.
No.88, Wangsha Road, Chengyang Qingdao,
Shandong Province, P.R.China
Telefon 86-532-8965-3382
Faks 86-532-8965-3379
www.edq-ebara.com

Ebara-Densan Taiwan Manufacturing Co., Ltd.
No.7, Nan-Yuen 2nd Road, Chung Li City,
Tao Yuen Hsien, Taiwan
Telefon 886-3-451-5881
Faks 886-3-452-7904
www.ebara.com.tw

EBARA Thailand Limited
3rd Floor Achme Build. 125 Phetchburi Road
Tungphayathai, Rajtheevee, Bangkok 10400, Thailand
Telefon 66-2-216-4935
Faks 66-2-216-4937
e-mail: info@ebara.co.th
www.ebara.co.th/index.php/en/

EBARA Fluid Machinery Korea Co., Ltd.
3rd Fl. Hyun-Seok Tower, 50,
Seolleung-Ro 93-Gil, Gangnam-Gu
Seoul, 135-513 Korea
Telefon 82 70 43621100
Faks 82 70 82302030
e-mail: nishikura.ryutaro@efmk-ebara.com

EBARA Pumps Philippines, Inc.
Canlubang Industrial Estate,
Cabuyao 4025, Laguna, Philippines
Telefon 0063-49-549-1806
Faks 0063-49-549-1915
e-mail: marketing@ebaraphilippines.com
www.ebaraphilippines.com.ph

P.T. EBARA Indonesia
Jl. Raya Jakarta - Bogor Km. 32
Desa Curug, Cimanggis-Depok
Jawa Barat, 16953 Indonesia
Telefon (62-21) 874 0852-53
Faks (62-21) 874 0033
e-mail: marketing@ebaraindonesia.com
www.ebaraindonesia.com

EBARA Pumps Malaysia Sdn. Bhd
6, Jalan TP3, UEP Subang Jaya Industrial Park,
47620, Subang Jaya, Selangor, Malaysia.
Telefon 603-8023 6622
Faks 603-8023 9355
e-mail: sales@ebara.com.my
www.ebara.com.my

EBARA Engineering Singapore Pte. Ltd.
No 1, Tuas Link 2, Singapore 638550
Telefon 65-6862-3536
Faks 65-6861-0589
e-mail: stdpump@ebrnet.com.sg
www.ebara.com.sg

EBARA MACHINERY INDIA PRIVATE LIMITED
#133, 1st Floor, Velachery Main Road, Guindy,
Chennai 600 032, India
Telefon 91-755-0089388

EBARA Vietnam Pump Company Limited
Lai Cach Industrial Zone, Lai Cach Town,
Cam Giang District,
Hai Duong Province, Vietnam
Tel 84-2203-850182
Faks 84-2203-850180
e-mail: info@evpc-vn.com
www.ebarapump.com.vn/en/

AMERICA

EBARA Fluid Handling
1651 Cedar Line Drive
Rock hill, SC 29730 U.S.A
Telefon 803 327-5005
Faks 803 327-5097
e-mail: info@pumpsebara.com
www.pumpsebara.com

EBARA Industrias Mecanicas & Comercio Ltda. (Brazil)
Rua Joaquim Marques de Figueiredo, 2-31,
Distrito Industrial, CEP 17034-290, Bauru, SP, Brasil
Telefon +55 14 4009-0000
Faks +55 14 4009-0044
e-mail: assistencia@ebara.com.br
www.ebara.com.br/ebara/pt/index.php

Thebe Bombas Hidraulicas S.A.
Avenida Manoel Gomes Casaca, 840 Parque Industrial,
Vargem Grande do Sul City, Sao Paulo State, CEP: 13.880-
970, Brazil
Telefon 55-19-3641-9100
Faks 55-19-3641-9114
www.thebe.com.br

Ebara Bombas Colombia S.A.S.
Autopista Medellin km 7 Celta Trade Park Bodega
02 Lote 116 Funza. Republica de Colombia
Telefon 57-1-826-9865

AFRICA

EBARA PUMPS SOUTH AFRICA (PTY) LTD
26 Kyalami Boulevard, Kyalami Business Park,
1684, Midrand, Gauteng
South Africa
Telefon: +27 11 466 1844
Faks: +27 11 466 1933

OCEANIA

EBARA Pumps Australia Pty. Ltd.
7, Holloway Drive
Bayswater 3153 Victoria, Australia
Telefon 0061-3-97613033
Faks 0061-3-97613044
e-mail: berrett@ebara.com.au
sales@ebara.com.au
www.ebara.com.au/index.html

Ogólne Warunki Sprzedaży

1. ZAMÓWIENIA

- Zamówienia na produkty EBARA należy kierować do Ebara Pompy Polska Sp. z o.o. w formie pisemnej. Dla potwierdzenia ważności zamówienia powinno ono być podpisane przez upoważnioną prawnie osobę. Ebara Pompy Polska nie akceptuje zmian warunków sprzedaży, o ile nie zostały one wyraźnie potwierdzone na piśmie przez Dział Sprzedaży firmy Ebara Pompy Polska Sp. z o.o.
- Zamówienie klienta zobowiązuje zarówno Ebara Pompy Polska Sp. z o.o. jak i zamawiającego. Ebara Pompy Polska zastrzega sobie prawo do niewykonania albo przerwania dostawy, jeśli klient nie będzie wywiązywał się ze swoich zobowiązań, lub do niewykonania albo nieukończenia zamówienia, które nie zostało jednoznacznie zaakceptowane przez Ebara Pompy Polska Sp. z o.o.

2. CENY I PŁATNOŚCI

- Ceny podane w cenniku klienta należy interpretować, jako ceny exw zakład, uwzględniające opakowanie.
- Płatności należy dokonać zgodnie z warunkami sprzedaży.
- W przypadku opóźnienia w zapłacie lub braku zapłaty, EBARA Pompy Polska Sp. z o.o. będzie upoważniona do wstrzymania dostaw pozostałych zamówień (lub odroczenia nowo napływających zleceń), a klient nie będzie uprawniony do jakiegokolwiek odszkodowania, ani roszczeń z tego tytułu.

3. DOSTAWA

Poniższe warunki są tylko przybliżonymi wskazówkami.

- W każdym przypadku EBARA Pompy Polska Sp. z o.o. nie będzie odpowiedzialna za zwłokę w dostawie, spowodowaną czynnikami od siebie niezależnymi i taka zwłoka w nie będzie upoważniała klienta do odwołania ani zmiany zamówienia.
- Zamówienie będzie uznawane za całkowicie zrealizowane w momencie wysłania do odbiorcy noty informującej o gotowości produktów do wysyłki lub też po przekazaniu towaru do firmy spedycyjnej, przy dostawie organizowanej przez odbiorcę lub w momencie podpisania przez odbiorcę listu przewozowego przy dostawie organizowanej przez Ebara Pompy Polska Sp. z o.o. Wybór firmy spedycyjnej w tym ostatnim przypadku należy do Ebara Pompy Polska Sp. z o.o. Od tego momentu Ebara Pompy Polska Sp. z o.o. nie będzie ponosiła odpowiedzialności za jakiegokolwiek straty wynikające ze zwłoki, utraty, uszkodzenia albo pogorszenia jakości produktu. Klient powinien natychmiast po dostawie sprawdzić produkty pod względem uszkodzeń i upewnić się, że przesyłka jest kompletna.
- Jeżeli w trakcie odbioru przesyłki zostanie stwierdzone uszkodzenie, należy poinformować o tym fakcie przewoźnika /firmę spedycyjną/ poprzez odpowiedni wpis na dokumencie przewozowym. Uszkodzenie należy również zgłosić na piśmie do Ebara Pompy Polska Sp. z o.o. w ciągu ośmiu dni od odbioru produktu.
- Przechowywanie: jeżeli klient poinformowany o gotowości towaru do odbioru od Ebara Pompy Polska Sp. z o.o. nie odbierze go ani nie wystawi stosownej instrukcji wysyłkowej, wówczas Ebara Pompy Polska Sp. z o.o. będzie upoważniona do wystawienia faktury za towar i do podjęcia odpowiednich działań w celu wysłania zamówionego produktu na adres klienta. Od tego momentu tylko klient będzie ponosił ryzyko utraty, uszkodzenia albo kradzieży towaru.
- Jeżeli terminy dostaw są podstawowym czynnikiem, muszą one zostać zaakceptowane na piśmie przez Dział Sprzedaży firmy Ebara Pompy Polska Sp. z o.o.. W każdym przypadku sprzedawca nie będzie odpowiedzialny za zwłokę w dostawie z przyczyn, których nie można przypisać winie ani złej woli firmy Ebara Pompy Polska Sp. z o.o. Nawet w takich przypadkach zamówienie będzie obowiązywało klienta, a sprzedawca zorganizuje wysyłkę produktu natychmiast po ustaniu przyczyn powodujących przeszkody.

4. GWARANCJA

- Gwarancja obejmuje sprzedane produkty przez okres 3 lat od daty sprzedaży potwierdzonej na Karcie Gwarancyjnej produktu. Jeżeli daty sprzedaży nie można określić na podstawie Karty Gwarancyjnej, datą od której liczony jest okres gwarancji jest data zawarta na tabliczce znamionowej pompy.
- Gwarancja obejmuje wady materiałowe oraz wady spowodowane wadliwym wykonaniem produktów sprzedanych przez Ebara Pompy Polska Sp. z o.o..
- Gwarancja jest ograniczona do naprawy lub wymiany elementów niesprawnych albo uszkodzonych. Naprawa albo wymiana zostanie wykonana przez sprzedawcę albo w autoryzowanym przez Ebara Pompy Polska Sp. z o.o. warsztacie naprawczym.
- Aby być uprawnionym do gwarancji, klient musi realizować płatności w terminie.
- Gwarancja zostanie unieważniona, jeżeli:
 - produkt był wcześniej naprawiany przez osobę nieposiadającą upoważnienia firmy Ebara Pompy Polska Sp. z o.o. do takich napraw,
 - niesprawność jest wynikiem nieprawidłowej instalacji, regulacji, manipulacji lub nieprawidłowej eksploatacji czy też użytkowania niezgodnego z tym określonym w instrukcji. Pompy zatapialne muszą być wysyłane w komplecie ze złączem kabla zasilającego (o ile dotyczy),
 - produkt był stosowany do tłoczenia cieczy powodujących korozję, wody z piaskiem, cieczy agresywnych chemicznie lub fizycznie bez wcześniejszego uzgodnienia z Ebara Pompy Polska Sp. z o.o., nieautoryzowanym zmianom technicznym, niewystarczającej ochronie elektrycznej lub poprzez niewłaściwe zabezpieczenie był poddany prądom galwanicznym, itp;
 - reklamowane uszkodzenie jest wynikiem normalnego zużycia eksploatacyjnego materiału, z którego wykonany jest element urządzenia
 - konserwacja nie była wystarczająca albo uszkodzenie jest wynikiem instalacji niezgodnej z obowiązującymi przepisami,
 - uszkodzenie jest wynikiem wyboru produktu, którego dane techniczne nie odpowiadają wymaganiom eksploatacyjnym,
 - uszkodzenie zostało zgłoszone po terminie wymaganym prawnie do rozpatrzenia gwarancji.Gwarancja nie obejmuje nowych produktów, które nigdy nie były instalowane i pozostają zapakowane w oryginalnym opakowaniu.

5. REKLAMACJE

Produkty firmy EBARA Pompy Polska Sp. z o.o. są objęte gwarancją przez 36 miesięcy od daty sprzedaży dla klienta. Reklamacja jest rozpatrywana tylko wtedy, gdy produkt zostanie wysłany do siedziby EBARA Pompy Polska Sp. z o.o. albo do autoryzowanego serwisu łącznie z wypełnioną Kartą Gwarancyjną oraz kopią dokumentu stwierdzającego dokonanie zakupu i jasno opisującego kwestionowany produkt. Jeżeli taki dokument nie zostanie dostarczony, okres gwarancji będzie wynosił 36 miesięcy od daty produkcji podanej na tabliczce znamionowej. Jeżeli nie istnieje karta gwarancyjna ani dokument potwierdzający zakup i jeżeli nie istnieje tabliczka znamionowa jako świadectwo daty produkcji, gwarancja nie zostanie udzielona.

EBARA Pompy Polska Sp. z o.o. naprawi albo wymieni uszkodzony produkt podlegający gwarancji w terminie do 30 dni kalendarzowych od daty zgłoszenia reklamacji. Przyznanie gwarancji nie upoważnia drugiej Strony do bezpośrednich ani pośrednich roszczeń za szkody spowodowane przez produkty firmy Ebara Pompy Polska Sp. z o.o. Żadne przypadki dotyczące reklamacji dostarczonego towaru nie upoważniają ani nie autoryzują Klienta do zaprzestania płatności albo rezygnacji z wypełniania jego pozostałych zobowiązań, które na siebie przyjął w ramach umowy sprzedaży.

6. LITERATURA

Literatura opisująca lub ilustrująca produkty (katalogi, rysunki, specyfikacje masy, wydajności, wymiary itp.) służy tylko dla informacji. Publikacje te są uważane tylko za przybliżone przedstawienie produktów i Ebara Pompy Polska Sp. z o.o. nie ponosi odpowiedzialności za jakiegokolwiek nieścisłości w zawartych tam danych. Ebara Pompy Polska Sp. z o.o. zastrzega sobie prawo do wprowadzania w dowolnym czasie i bez informowania klienta zmian danych technicznych zawartych w katalogach, tabelach, rysunkach, zestawieniach materiałowych, itp.

7. ROZSTRZYGANIE SPORÓW

Do rozstrzygania wszelkich sporów, które mogłyby powstać odnośnie interpretacji i/lub wykonywania niniejszej umowy kompetentny będzie wyłącznie sąd właściwy lokalizacji siedziby Ebara Pompy Polska Sp. z o.o. Dotyczy to również przypadków, gdy uzgodniono płatność za okazaniem dokumentów.

Uwagi

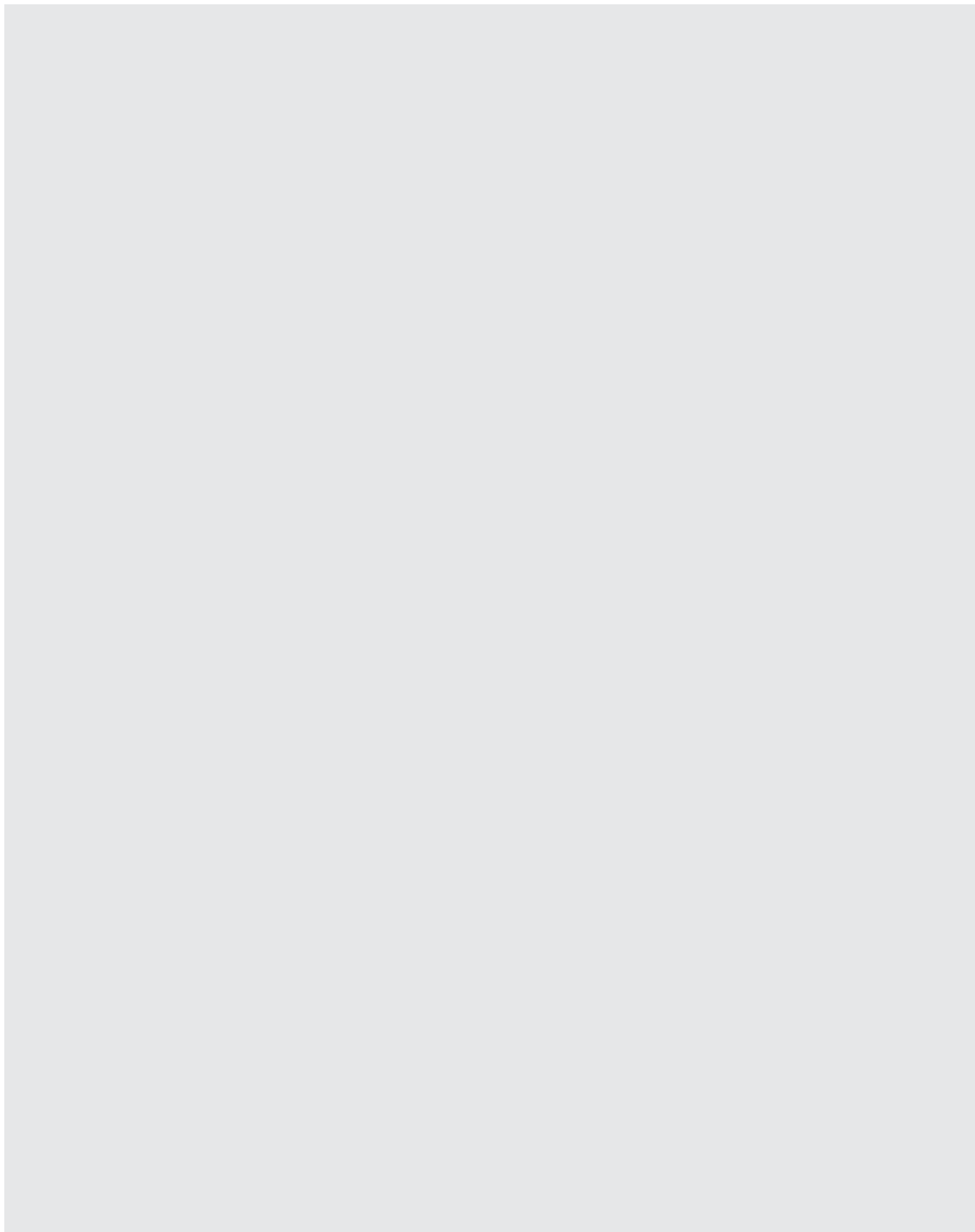

MANAGEMENT SYSTEM CERTIFICATE

Certificato no./Certificate No.:
164980-2014-AE-ITA-ACCREDIA

Data prima emissione/Initial date:
14 ottobre 2014

Validità:/Valid:
14 ottobre 2017 - 14 ottobre 2020

Si certifica che il sistema di gestione di/This is to certify that the management system of

EBARA PUMPS EUROPE S.p.A.

Sede Legale: Via Pacinotti,32 - 36040 Brendola (VI) - Italy

È conforme ai requisiti della norma per il Sistema di Gestione Ambientale/
Has been found to conform to the Environmental Management System standard:

UNI EN ISO 14001:2015 (ISO 14001:2015)

Valutato secondo le prescrizioni del Regolamento Tecnico RT-09/
Evaluated according to the requirements of Technical Regulations RT-09

Questa certificazione è valida
per il seguente campo applicativo:

**Progettazione e produzione di pompe
e sistemi di pompaggio attraverso le fasi
di stampaggio plastica, taglio lamiera e
coils, stampaggio lamiera, saldatura,
tornitura e fresatura, lavaggio,
passivazione, lucidatura, verniciatura,
assemblaggio e collaudo**

(Settore EA: 18 - 17 - 14)

This certificate is valid
for the following scope:

**Design, and manufacturing of pumps
and pumping systems by means of plastic
moulding, metal cutting and shearing, metal
stamping, welding, machining and milling,
cleaning, passivation, polishing, painting,
assembly and testing**

(EA Sector: 18 - 17 - 14)

Luogo e Data/Place and date:
Vimercate (MB), 12 ottobre 2017



Per l'Organismo di Certificazione/
For the Certification Body



Nicola Privato
Management Representative

La validità del presente Certificato è subordinata al rispetto delle condizioni contenute nel Contratto di Certificazione/
Lack of fulfilment of conditions as set out in the Certification Agreement may render this Certificate invalid.

DNV GL Business Assurance Italia S.r.l., Via Energy Park, 14 - 20871 Vimercate (MB) - Italy. TEL:039 68 99 905. www.dnvgli.it/assurance

DNV·GL

MANAGEMENT SYSTEM CERTIFICATE

Certificato No./Certificate No.:
CERT-17819-2006-AQ-VEN-SINCERT

Data prima emissione/Initial date:
13 ottobre 2006

Validità/Valid:
10 ottobre 2015 - 10 ottobre 2018

Si certifica che il sistema di gestione di/This is to certify that the management system of

EBARA PUMPS EUROPE S.p.A.

Via Pacinotti, 32 - 36040 Brendola (VI) - Italy

È conforme ai requisiti della norma per il Sistema di Gestione Qualità/
has been found to conform to the Quality Management System standard:

UNI EN ISO 9001:2008 (ISO 9001:2008)

Questa certificazione è valida
per il seguente campo applicativo:

**Progettazione, produzione, vendita e
commercializzazione di pompe e sistemi di
pomaggio**

(Settore EA: 18 - 17 - 14)

This certificate is valid
for the following scope:

**Design, manufacture, sales and trade of pumps
and pumping systems**

(EA Sector: 18 - 17 - 14)

Luogo e Data/Place and date:
Vimercate, 06 agosto 2015



Per l'Organismo di Certificazione/
For the Certification Body



Vittore Marangon
Management Representative

La validità del presente Certificato è subordinata al rispetto delle condizioni contenute nel Contratto di Certificazione/
Lack of fulfilment of conditions as set out in the Certification Agreement may render this Certificate invalid.

DNV GL Business Assurance Italia S.r.l. Via Energy Park, 14, 20871 Vimercate (MB), Italy. Tel: 039 68 99 905. www.dnvgl.it/businessassurance

EZ-finder, dla łatwiejszego doboru pomp

Ez-finder, narzędzie wyszukujące odpowiedni model pompy? **I nie tylko.**

Ez-Finder, to idealny instrument, który pomoże naszym klientom w wyszukiwaniu oraz w doborze odpowiednich produktów dla spełnienia ich wymagań.

Dzięki specjalizowanym algorytmom umożliwia ono wyszukiwanie ulubionych produktów według zastosowań, nazwy produktu lub parametrów pracy. **Łatwo wybrać** właściwy produkt - jednym kliknięciem.

Ez-finder, to idealne narzędzie **upraszczające** pracę inżynierom, projektantom, dystrybutorom i instalatorom.

Sprawdź link <https://ezfinder.ebara.com>

